

OPPLE
LIGHTING.

APRIL 2025

LED Portfolio



OPPLE.COM

OPPLE Lighting.

Geschätzte Kunden,

bei OPPLE Lighting stehen Innovation und Nachhaltigkeit im Mittelpunkt unseres Handelns. Mit über drei Jahrzehnten Erfahrung sind wir stolz darauf, unser Portfolio kontinuierlich zu erweitern – mit Produkten, die Kreativität fördern, Funktionalität verbessern und nachhaltiges Leben unterstützen.

Im Jahr 2024 haben wir auf der Light + Building eine bahnbrechende Innovation für die Lichtbranche vorgestellt: Software Defined Lighting (SDL). Diese revolutionäre Technologie, inspiriert von den Prinzipien natürlichen Lichts, schafft adaptive, menschenzentrierte Lichtumgebungen, die Komfort, Produktivität und Energieeffizienz steigern. SDL repräsentiert die Zukunft der intelligenten Beleuchtung, indem sie eine präzise Steuerung ermöglicht und das Wohlbefinden in modernen Räumen fördert.

Dieser Katalog präsentiert unsere neuesten SDL-Innovationen. Ergänzend dazu freuen wir uns, Ihnen eine Vielzahl neuer Produktfamilien vorzustellen. Diese Erweiterungen unterstreichen unser Engagement, Ihnen intelligente und nachhaltige Beleuchtungslösungen anzubieten, die genau auf Ihre Bedürfnisse zugeschnitten sind.

Lassen Sie uns gemeinsam die Zukunft mit Leidenschaft, Präzision und Weitblick erleuchten.

Team OPPLE Lighting Europe



Wer wir sind

Mit über 30 Jahren Erfahrung im Bereich Beleuchtung, ist OPPLE stolz darauf, als einer der Top 5 Beleuchtungsmarken der Welt zu glänzen. Von unseren drei hochmodernen Forschungs-, Entwicklungs- und Produktionszentren bringen wir Ihnen die neuesten Innovationen und Dienstleistungen. Als Familienunternehmen schätzen wir starke Partnerschaften und setzen alles daran, unseren Partnern und Kunden zu dienen und sie zu überraschen.

Unternehmen mit einem Ziel

Wir sind bestrebt, unseren Teil zu einer nachhaltigeren Zukunft beizutragen. Unser Ziel ist es, den Übergang zur CO₂-Neutralität zu beschleunigen, indem wir zugängliche und umweltfreundliche LED-Beleuchtungslösungen für alle anbieten. Indem wir erschwingliche und sinnvolle Optionen anbieten, hoffen wir, Einzelpersonen und Organisationen in die Lage zu versetzen, bewusste und nachhaltige Entscheidungen für ihre Beleuchtungsbedürfnisse zu treffen. Unser Ziel ist es, zu einem gesünderen Planeten für alle beizutragen, indem wir die Kohlenstoffemissionen durch die weit verbreitete Einführung energieeffizienter Beleuchtung reduzieren.



Unser Glaube

Wir sind uns bewusst, dass Vielfalt und Integration wichtige Bestandteile einer erfolgreichen Organisation sind. Wir sind davon überzeugt, dass ein vielfältiges Team einzigartige Perspektiven und Erfahrungen mitbringt, die Innovation und Kreativität vorantreiben, und wir bemühen uns, ein Umfeld zu schaffen, in dem sich jeder geschätzt und respektiert fühlt. Wir sind bestrebt, eine Kultur zu schaffen, die ein gesundes Gleichgewicht zwischen dem Wohlergehen unserer Mitarbeiter, der Nachhaltigkeit unseres Planeten und dem Wachstum und der Rentabilität unseres Unternehmens fördert. Gemeinsam arbeiten wir auf ein gemeinsames Ziel hin: die Schaffung eines gerechteren Arbeitsplatzes.

Ein Team, ein Versprechen

Wir glauben an die Kraft der Teamarbeit und an die Bedeutung einer klaren Kommunikation. Unser Team ist bestrebt, Prozesse zu vereinfachen, schnelle Entscheidungen zu treffen und unsere Zusagen einzuhalten. Es sind die Menschen bei OPPLE, die uns wirklich auszeichnen und unseren Erfolg vorantreiben. Gemeinsam sind wir bestrebt, unser Versprechen von Spitzenleistungen einzulösen.

Nachhaltigkeit bei OPPLE



Wir bei OPPLE Lighting glauben daran, den Weg zu einer helleren, nachhaltigeren Welt zu beleuchten. Unser Glaube basiert auf 3 Säulen, die unser Engagement für eine nachhaltige Zukunft für alle belegen.

ENVIRONMENTAL

Beleuchtung mit Sorgfalt

Wir konzentrieren uns auf die Minimierung unseres ökologischen Fußabdruck durch Innovationen für energieeffiziente Beleuchtungs-Lösungen. Dies stellt sicher, dass wir nicht nur Räume erhellen, sondern auch unseren Planeten schonen.

SOCIAL

Gemeinsam leuchten

Wir wollen der Gemeinschaft etwas zurückgeben und uns in Initiativen engagieren, lokale Gemeinschaften unterstützen für sichere und gerechte Arbeitsbedingungen. Wir glauben das Leben zu erhellen.

GOVERNANCE

Führen mit Transparenz

Wir halten uns an strenge Compliance und ethischen Standards und stellen sicher, dass unser Geschäftsbetrieb unser Engagement für Nachhaltigkeit und unternehmerische Verantwortung widerspiegeln.

Interne F&E mit Schwerpunkt auf nachhaltiger Produktentwicklung"

Wir sind stolz darauf, die wesentlichen Bestandteile von Produktentwicklung und Innovation selbst zu kontrollieren. Durch aufrichtige Investitionen in Innovation von mehr als €45 Millionen Euro jährlich können wir unsere Ziele für eine nachhaltige Zukunft schneller erreichen. Unsere Innovationssäulen sind:

- 1. Effizienz** → Energiespareffizienz.
- 2. Smart Lighting** → Branchenführende Smart Lösung für zusätzliche Energieeinsparung
- 3. Human Centric Lighting** → Lichtqualität, Wohlbefinden und Gesundheit
- 4. Qualität und Einhaltung von Vorschriften** → Sichere und Langlebigkeit
- 5. Erschwinglichkeit** → Nachhaltigkeit für alle
- 6. Kreislaufwirtschaft** → Modularer Aufbau und einfaches Recycling



Fertigung auf dem neuesten Stand der Technik

Opplle verfügt über drei vollständig vertikal integrierte Produktionsstätten Produktionsstätten, die energieeffiziente Fertigungstechniken einsetzen, um Abfall und Energieverbrauch zu minimieren. Es wurden zum Beispiel große Investitionen getätigt, in den Hauptcampus Wujiang in China, wo OPPLLE 80.000m² PV-Paneele installiert hat, die das Werk mit mehr als 11 MW an erneuerbarer Energie für das Werk. Dies führt zu einer Reduzierung der CO₂-Emissionen um 8.749 Tonnen, was der Pflanzung von 480.000 Bäumen pro Jahr entspricht. Eine Erdwärmepumpe mit einer Heizungs-/Kühlungsleistung von ca. 5,2 MW ist eine weitere Schlüsselinvestition um unsere Produktionsstätten so nachhaltig zu machen, wie es die moderne Technologie ermöglicht.





Erstklassische Distribution setzt auf emissionsfreien Transport auf der letzten Meile Transport

Wir arbeiten in strategischer Partnerschaft mit führenden Vertriebspartnern zusammen, um sicherzustellen, dass unsere Produkte mit dem geringstmöglichen ökologischen Fußabdruck transportiert werden, indem wir umweltfreundliche Logistiklösungen nutzen. Durch Partner ist es unser Ziel, unsere Logistik bis zum Jahr 2040 neutral zu sein."

Darüber hinaus bieten wir unseren **Kunden maßgeschneiderte Projektlieferungen** an, die den Verpackungsmüll minimieren und den CO₂-Ausstoß reduzieren.

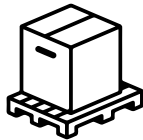

Wichtige Partnerschaften mit lokalen Recycling-Organisationen und Rücknahmesystemen"



Opplé arbeitet aktiv mit Recyclingorganisationen in Ländern (z.B. WEEE), um sicherzustellen, dass alle Komponenten am Ende ihres Lebenszyklus ordnungsgemäß verarbeitet werden. Dieser Lebenszyklusansatz unterstreicht unser Engagement zur Minimierung des ökologischen Fußabdrucks und zum Beitrag zu den Prinzipien einer Kreislaufwirtschaft beizutragen.

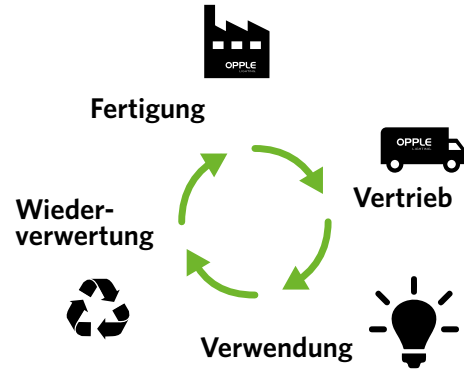

Vollständige Ökobilanzierung in Arbeit

Wir arbeiten aktiv an der Durchführung von Lebenszyklusanalysen (LCAs) und den daraus resultierenden verifizierten Umweltproduktdeklarationen (EPDs). Diese Bewertungen liefern wertvolle Erkenntnisse über die Umweltauswirkungen unserer Produkte und Prozesse. Dies wird uns helfen, noch fundiertere Entscheidungen zu treffen, bei denen Nachhaltigkeit und Effizienz im Vordergrund stehen.

ISO-zertifizierte Management Systeme



Vielfalt bei Opplé

Vielfalt und Integration sind in unserer DNA verwoben, wobei wir uns dafür einsetzen, dass talentierte Mitarbeiter unabhängig von ihrer Herkunft, Kultur, Religion, ihrem Alter oder ihrer Identität erfolgreich sind. Indem wir uns dies zu eigen machen, wollen wir eine treibende Quelle für die Unterstützung der Gemeinschaft, für Veränderungen und langfristigen Wohlstand sein.

Frauen bei OPPLÉ







Smart 14

Innenleuchten 38

Außenleuchten 176

Lampen und Tools 212

Technische Daten 236

Begriffserklärung 254

Inhaltsverzeichnis

SMART

SMART LIGHTING

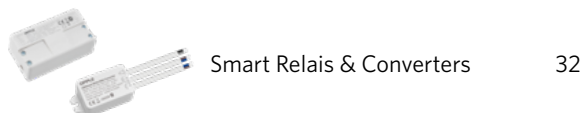
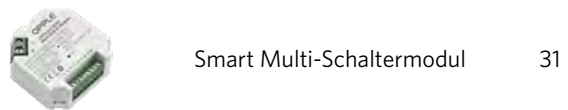
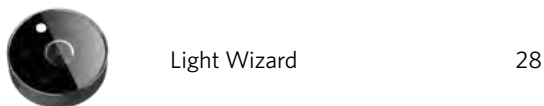
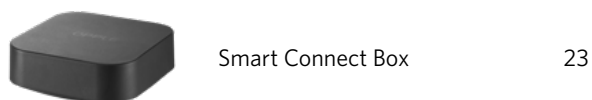

INNENLEUCHTEN

STEHLEUCHTEN





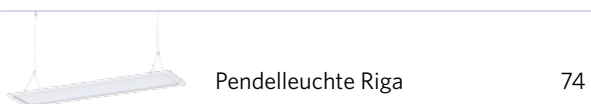
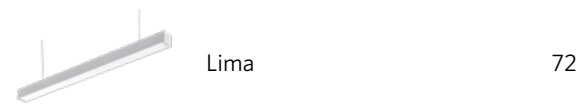
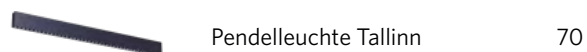
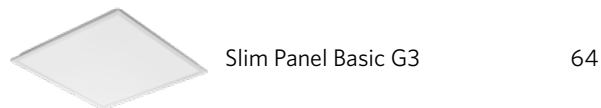
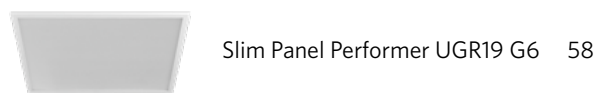
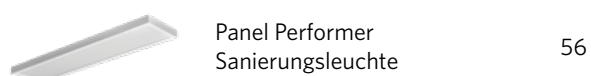
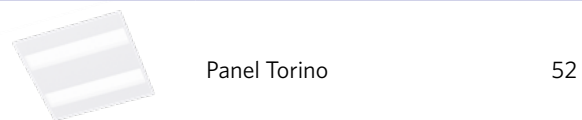
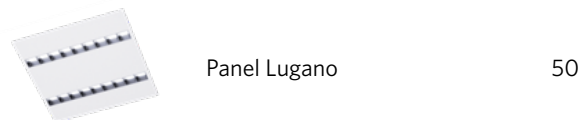
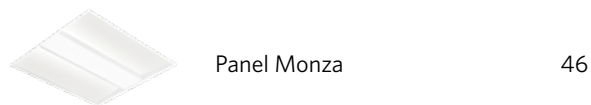
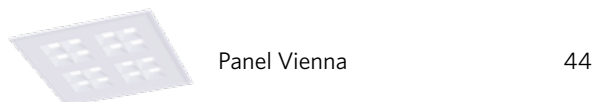
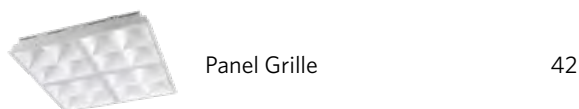
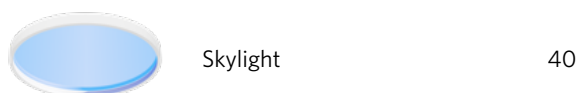

PANELS (EINBAU, AUFBAU UND PENDEL)

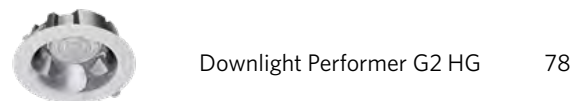





DOWNLIGHTS





	Downlight Performer G2 MW	82
	Downlight EcoMax HG	86
	Downlight Flex EcoMax G2 > NEU	88
	Downlight Slim EcoMax G2	90
	Downlight Compact	92







SPOTS

	Spot Performer 3C Compact	94
	Einbauspot Performer Swing	98
	Slim Einbauspot EcoMax	100
	Einbauspot Ava G2	102
	Aufbauspot Selena	104
	Spot Linear	106
	Einbauspot Chiara	108
	Notbeleuchtung Spot	110

TISCHLEUCHTEN

	Desk Leuchte Balance	112
	Desk Leuchte Sparrow	114

WAND- UND DECKENLEUCHTEN

	Fanlight > NEU	116
	Wall-Mounted Performer G2 <i>Auch für Außenanwendungen geeignet</i>	118
	Wall-Mounted EcoMax G2	120
	Deckenleuchte Luna	122
	Deckenleuchte Apollo G4	124
	Porchlight EcoMax G2 <i>Auch für Außenanwendungen geeignet</i>	126
	Hinweisleuchte > NEU	128

LINEAR LEUCHTEN

	Linear EcoMax G2	130
	Batten EcoMax	132
	T5 Batten EcoMax	134

	T5 Batten S mit Schalter	136
---	--------------------------	-----

	Spiegelleuchte	138
---	----------------	-----

HIGHBAYS

	Highbay Performer Linear	140
---	--------------------------	-----

	Highbay Performer G6	142
---	----------------------	-----

	Highbay EcoMax G4	146
---	-------------------	-----

	Highbay EcoMax G3	148
--	-------------------	-----

	Highbay Basic	150
---	---------------	-----

LICHTBAND

	Trunking	152
---	----------	-----

WATERPROOFS

	Waterproof Special > NEUE VERSIONEN <i>Auch für Außenanwendungen geeignet</i>	156
---	---	-----

	Waterproof Performer G4	158
---	-------------------------	-----

	Waterproof Classic G2	162
---	-----------------------	-----

	Waterproof EcoMax G3	166
---	----------------------	-----

	Waterproof Basic G2	168
---	---------------------	-----

	Waterproof Classic Gehäuse	170
--	----------------------------	-----

	Waterproof Batten	172
--	-------------------	-----

AUSSENLEUCHTEN

ROADLIGHTS

	Roadlight Stratus	176
--	-------------------	-----

	Roadlight EcoMax	180
--	------------------	-----

STREETLIGHTS

	Streetlight G2	182
---	----------------	-----

URBAN

	Post Top Polaris > NEU	184
---	----------------------------------	-----

	Post Top	186
---	----------	-----

	Bollard / Wall Light Leo	188
---	--------------------------	-----

	Spot Projector	190
---	----------------	-----

	Wall Spot	192
---	-----------	-----

	Wall Light Lucia	194
---	------------------	-----

FLOODLIGHTS



Floodlight Olympus G2 196



Floodlight Modulo Performer G2 200



Floodlight Performer 204



Floodlight EcoMax G3 206

LAMPS & TOOLS

REFLEKTORLAMPEN



Reflektorlampe EcoMax GU10 212

TUBES



T8 Röhre Performer G2 214



T8 Röhre EcoMax 216

LED STRIPS



LED Strip - IP20 218



LED Strip - IP20 -
Tunable White 220

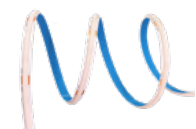

LED Strip - IP20 -
Chip On Board (COB) 222



LED Strip - IP67 224



LED Strip - IP67 -
Tunable White 226

MODULES



Module Clío G2 228

LIGHT MASTER



Light Master G4 230

Accessories 232

TECHNISCHE DATEN

Übersichtsliste Ausschnittmaße 236

Übersicht Adapterringe 237

Anschlußwerte und Gleichstromfähigkeit (DC-fähig) 238

Übersicht Leuchten nach IP Schutzart 244

Lichtband - Konfigurator 245

Roadlight / Streetlight - Optimaler Mastabstand 246

Panels Modul 600x600mm 251

BEGRIFFSERKLÄRUNG

Begriffserklärung 254

Glossar 256





Smart 14

Innenleuchten	38
Außenleuchten	176
Lampen und Tools	212
Technische Daten	236
Begriffserklärung	254

OPPLE Smart Lighting

Full Sig Mesh Smart Lighting portfolio for any occasion.

Vorteile:

- Drahtloses BLE-Protokoll nach Industriestandard
- Leistungsstarke, fortschrittliche und benutzerfreundliche Smart-App
- Robuste und zuverlässige BLE-Kommunikation
- Optionales Smart Gateway, das ferngesteuert werden kann
- Möglichkeit, Geräte von Drittanbietern zu integrieren

Mit OPPLE Smart Lighting können Sie auf Folgendes zählen:

- völlig drahtlose Steuerung der Beleuchtung über Bluetooth SIG Mesh
- dynamische Beleuchtung ohne zusätzliche Verkabelung
- schnelle und einfache Installation, kein Gateway erforderlich
- maximale Energieeinsparung durch den Einsatz von smarten Sensoren
- verschiedene Szenen können eingestellt werden
- einzigartige Funktionen wie Tageslichtsteuerung, Korridormodus, Bewegungsmelder und intelligente Relais
- maximale Sicherheit dank kodierter Signale und strenger Benutzerverwaltung
- ein hervorragendes und erschwingliches Smart Lighting System
- Human-Centric Lighting (HCL)-Funktionalität zur Unterstützung des natürlichen Tagesrhythmus



Smart Classic

Smart Lighting für kleine & mittelgroße Anwendungen

- App-basiert
- einfach und schnell
- SIG Mesh Standard
- Einstellung von Szenen
- drahtlose Sensoren und Schalter
- Tageslichtsteuerung und Korridormodus
- unabhängig von Gebäudenetzwerk/-infrastruktur



Google Play Store



Apple App Store



Smart Connect Box

Smart Lighting mit vollständig integrierten Lösungen

- Gateway und webbasierte Oberfläche
- vollständige Fernsteuerung
- SIG Mesh Standard & DALI-Steuerung
- drahtlose Sensoren und Schalter
- umfangreiche Konfigurationsmöglichkeiten
- Energie- und Belegungsüberwachung
- Anbindung an BMS möglich, KNX kompatibel
- unbegrenzte Projektgröße
- HCL-Funktionalität
- Etagenplan-Funktion
- DALI- Input Sensor Auslesung



Verfügbar als Tunable White & SDL

- unterschiedliche Farbtemperaturen in der gleichen Leuchte
- SDL-Vollfarbmodus
- warmweiß bis kaltweiß (TW with 2700K - 6500K range) (SDL with 1800K - 12000K range)
- einfach zu installieren und über das Smart Lighting System zu steuern
- Anwendungen im Gesundheitswesen und 24-Stunden-Betrieb

Kompatibilität mit Leuchten von Drittanbietern



OPPLE Human Centric Lighting

Bringen Sie die Sonne ins Haus

Mit der HCL-Funktion von OPPLE können die Menschen jetzt das natürliche Tageslicht im Innenbereich genießen.

HCL ist ein Lichtdesign und eine Anwendung, die unseren **psychologischen** und **physiologischen** Zustand verbessert. Dies ist besonders wichtig, da wir etwa 90% unserer Zeit ohne Sonnenlicht verbringen.

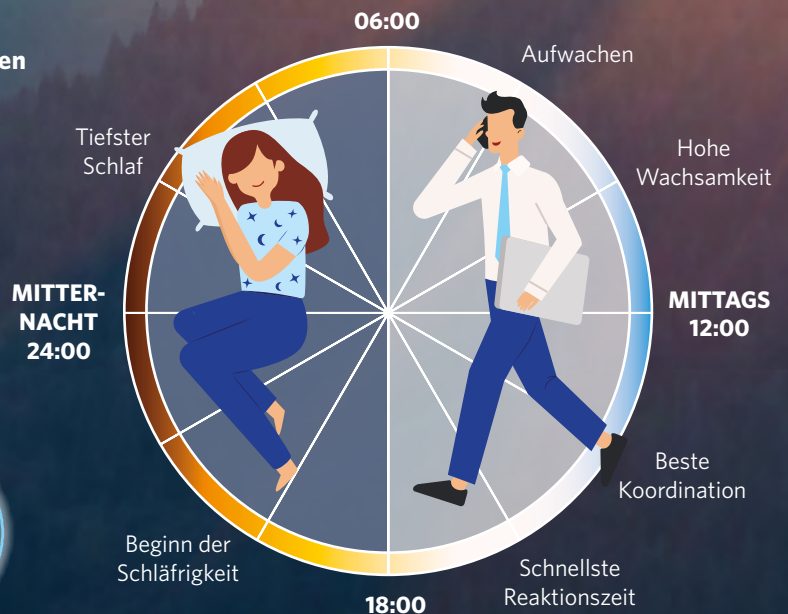

OPPLE bietet ein vollautomatisches HCL-System. Es war noch nie so einfach, Human Centric Lighting einzurichten!

- Wählen Sie aus unseren vorkonfigurierten Vorlagen
- Vollständige Anpassung möglich
- Verfügbar über die OPPLE Smart Connect Box
- Keine zusätzlichen Kosten oder Abonnements erforderlich

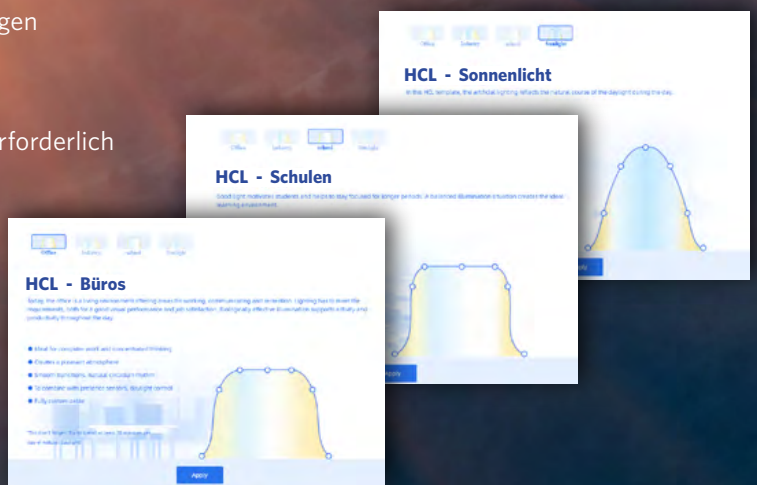

Vollständiges Portfolio verfügbar

Funktioniert mit bestehenden OPPLE SMART Tunable White Leuchten.

Volles HCL

Bereich 1800K - 12000K



HCL -

nur Beleuchtungsstärke





Da wir den Großteil unserer Zeit in Innenräumen verbringen, ist natürliches Licht essenziell für unsere Gesundheit und Lebensqualität.

Licht beeinflusst unser biologisches Wohlbefinden positiv und unterstützt:

- Den natürlichen Biorhythmus: Fördert gesündere Schlaf- und Wachzyklen
- Konzentration und Wachsamkeit: Steigert die Aufmerksamkeit im Tagesverlauf
- Produktivität: Schafft eine optimale Umgebung für Höchstleistungen
- Erholsame Nächte: Verbessert die Schlafqualität und das allgemeine Wohlbefinden

Unsere Liebe zum natürlichen Licht:



Die Vorteile von HCL und eines verbesserten circadianen Rhythmus gehören:





BLE Smart Lighting Leuchten- und Zubehör



Free floor standing
luminaire Falcon



Skylight

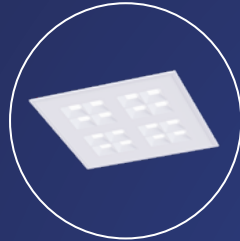

Panel Vienna



Panel Monza

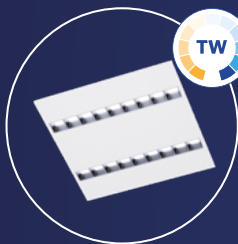

Panel Lugano



Panel Torino



Panel Performer
Surface Mounted

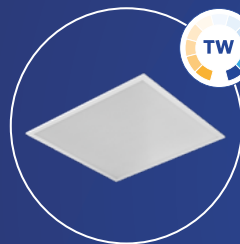

Slim Panel Performer
UGR19 G6



Ringo

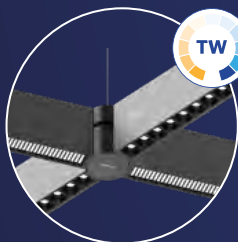

Suspended Linear
Tallinn



Lima



Panel Suspended
Riga



Panel Suspended
Zenith



Downlight Performer
G2 HG

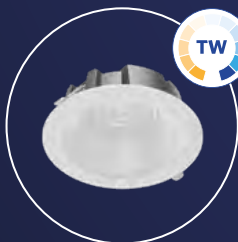

Downlight Performer
G2 MW



Spot Performer 3C
Compact



Spot Performer
Swing



Wall-Mounted
Performer G2



Wall-Mounted
EcoMax G2



Linear EcoMax G2



Highbay Performer
Linear



Highbay Performer
G6



Waterproof
Performer G4



Waterproof Classic
G2



Smart Connect Box



Smart Sensor
(Passive Infrared)



Smart Sensor
(Microwave)

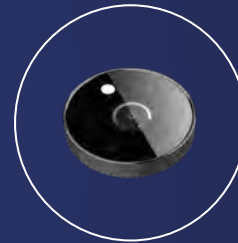

Smart Light Wizard



Smart Switch



Smart Multi Switch
Module



Smart Relay



Smart Relay DIM



Smart DALI
Converter



Smart 1-10V
Converter

OPPLE Smart Connect Box

Die Smart Connect-Box ist eine weitere innovative Lösung, die zusätzliche Funktionen des Smart Lighting Systems freischaltet.

Sie verbinden die Smart Connect Box mit dem Netzwerk in Ihrem Gebäude – und von da an können Sie auch mittels Fernzugriff mit allen Smart-Geräten, -Sensoren und -Schaltern kommunizieren. Vor allem für große Gebäude mit mehreren Stockwerken bietet die Smart Connect Box viele Vorteile.

Die Vorteile

- Verleiht übersichtlich Einblick in Angaben wie Energieverbrauch, Temperatur, Luftfeuchtigkeit und Präsenz – pro Gebäude, pro Stockwerk und pro Raum.
- Überall und immer Kontrolle: auf Abstand die Beleuchtung in Ihren Gebäuden bedienen.
- Jede Art von DALI-Leuchte kann über Smart Switch oder Smart Sensor angeschlossen und bedient werden. Der DALI-Sensor mit 2 Eingängen kann auch zur Steuerung von BLE-Geräten verwendet werden.
- Scheduler: Leuchten zu einer bestimmten Zeit oder einem bestimmten Datum automatisch ein-/ ausschalten.
- Koppelt mehrere Smart-Projekte in einem einzigen Projekt aneinander.
- Vollständig kompatibel mit dem bestehenden OPPLE Smart Lighting System.
- Logische Steuerungen (IFTTT-Regeln) sind einfach umsetzbar.
- Copy-Paste-Funktion für Lichtszenen und Automationsregeln von Raum zu Raum.
- Möglichkeit in Gebäudemanagementsystem zu integrieren über BACNet oder Modbus.
- Grundriss Plan mit klarer Übersicht über Ihr Projekt.
- Verbessern Sie den Fokus und die Produktivität mit HCL.



**Detailliertes
Energie- und
Präsenz-Monitoring**

**Vollständige
Fernsteuerung**

OPPLE „Classic“ Smart Lighting gegenüber Connect Box	„Classic“ Smart Lighting system	Smart Connect Box system
Verwendung von Smart Switch	✓	✓
Verwendung von Smart Sensor	✓	✓
Tageslichtsteuerung	✓	✓
Mehrere Manager/Nutzer pro Projekt	✓	✓
Zeigt aktuelle Belegung an	✓	✓
Zeigt aktuelle Temperatur/Luftfeuchtigkeit an	✓	✓
Mehrere Installateure pro Projekt möglich	✓	✓
Human Centric Lighting	✗	✓
Steuerung von > 100 Geräten gleichzeitig	✗	✓
Beleuchtung zu bestimmten Uhrzeiten/Daten schalten	✗	✓
Steuern Sie Ihre Beleuchtungsanlage aus der Ferne	✗	✓
Grafische Darstellung des Energieverbrauchs	✗	✓
Grafische Darstellung von Temperatur/Luftfeuchtigkeit	✗	✓
Grafische Darstellung der Belegung pro Bereich	✗	✓



Smart Connect Box

- Human Centric Lighting ermöglicht (in Kombination mit TW-Leuchten)
- Überwachung des Energieverbrauchs pro Gebäude, Stockwerk oder Raum
- Drahtlose Kommunikation auf Basis des zukunftssicheren, standardisierten Bluetooth SIG Mesh-Protokolls
- Fernsteuerung Ihres Smart-Lighting-Projekts
- Kann auch als DALI2-Controller verwendet werden, da DALI-Leuchten die gleichen Funktionalitäten wie OPPLE Smart-Leuchten enthalten, einschließlich Tunable White-Steuerung von DT8-Leuchten
- Zeitprogramm: automatisches Ein-/Ausschalten von Leuchten zu einer bestimmten Zeit oder an einem bestimmten Datum
- Verbinden Sie mehrere Smart-Projekte zu einem großen Projekt
- Integration in Gebäudemanagementsysteme über BACNet oder Modbus möglich
- Kompatibel mit OPPLE Smart Lighting BLE2-Leuchten und BLE2-Zubehör
- Funktionalität Grundriss Plan: eine digitale Karte, auf der Benutzer Geräte entsprechend realen Situationen positionieren können

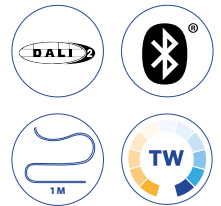

Artikeldaten

Artikel-nummer	Artikelbeschreibung
821011002600	LEDsmart-BLE2-DALI-Connect-Box

Artikelbeschreibung	
Stromverbrauch	Max 14W
Farbe	Grau
Schutzklasse	II
Kommunikation	Verdrahtet: Ethernet (RJ45), DALI2 (DT8), ModBus, RS-485 Drahtlose: Bluetooth® Low Energy Sig Mesh (BLE2)
Integrierte DALI-Stromversorgung	Ja

Stromversorgung	
Spannung	220-240 V AC
Frequenz	50/60 Hz
Ausgangsspannung	16 V DC
Ausgangsstrom	Max 0.2A

Anwendungsmöglichkeiten	
Betriebstemperatur	-20~+40°C
Lagertemperatur	-25~+50°C



Produktmaße (mm)

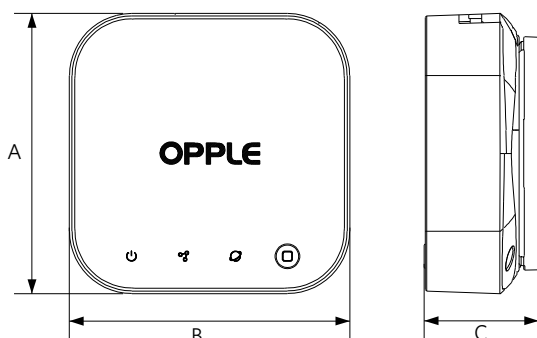

A	B	C
90	90	37

821011002600 - LEDsmart-BLE2-DALI-Connect-Box



Smart Sensor (Passiv-Infrarot)

- Kompakter Bluetooth®-Bewegungsmelder zur Verwendung in OPPLE Smart Lighting System
- Großer Erfassungsbereich von Ø 10m
- Empfohlene Einbauhöhe 2-3,5m
- Geeignet für die OPPLE Smart Tageslichtregelung
- Sehr einfach einzurichten mit der OPPLE Smart Lighting App oder der Smart Connect Box mit Smart Web Interface
- Inklusive Temperatur- und Feuchtigkeitssensoren
- Vollständige drahtlose Kommunikation über das zukunftssichere, standardisierte Bluetooth® Low Energy (BLE) SIG Mesh-Protokoll



Artikeldaten

Artikelnummer	Artikelbeschreibung	Sensorbereich
821006002000	LEDSmart-BLE2-Rc-PIR-Sensor	10m

Aufbaugehäuse



560098000600
LEDSmart-Sensor Surface-Module-WH

Artikelbeschreibung	
IP-Klasse	IP20
IK-Klasse	IK02
Farbe	Weiß RAL9003
Kommunikation	Oppl Bluetooth® Low Energy Sig Mesh (BLE2)
Schutzklasse	II
Erfassungsbereich (bei einer Montagehöhe von 2-3.5m hohe)	Max Ø 10m Max Ø 5m im Sitzen
Erfassungswinkel	360°
Erfassungstechnik	Passiv-Infrarot (PIR)
Nachlaufzeit	5s-60min
Tageslichtsteuerung	Ja
Temperatursensor	Ja
Luftfeuchtigkeitssensor	Ja

Stromversorgung	
Stromverbrauch	1.2W
Spannung	220-240 V AC
Frequenz	50/60 Hz

Material	
Gehäusematerial	PC

Anwendungsmöglichkeiten	
Betriebstemperatur	-25~+30°C



Produktmaße (mm)

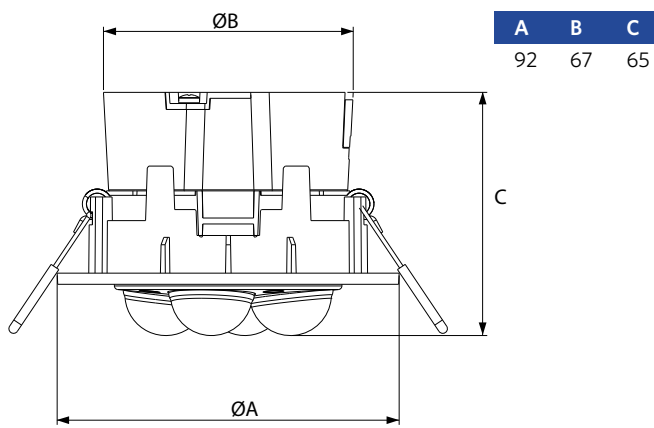

821006002000 - LEDSmart-BLE2-Rc-PIR-Sensor

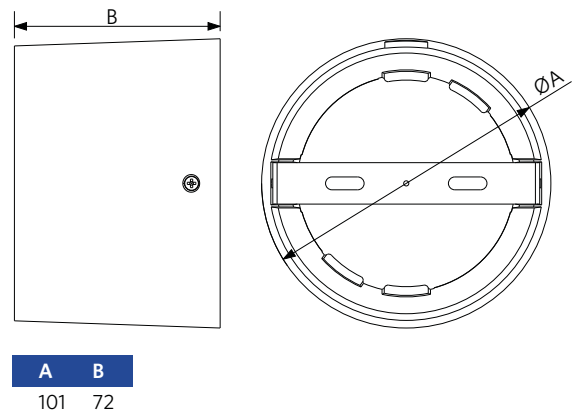

560098000600 - LEDSmart-Sensor Surface-Module-WH

Ausschnittmaße (mm)

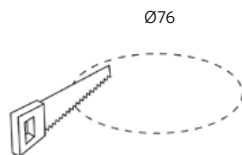

821006002000 - LEDSmart-BLE2-Rc-PIR-Sensor

Erfassungsbereich

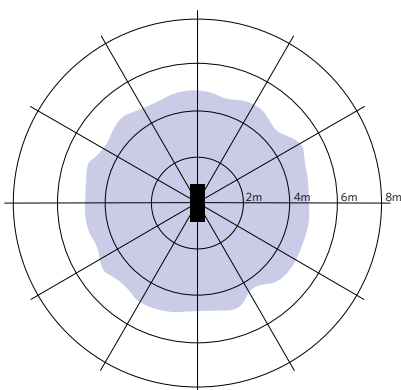

Installation - Niedrige Deckenhöhe
Empfohlene Montagehöhe ca.2-3m



Smart Sensor (Microwellensensor)

- Kompakter Bluetooth®-Bewegungsmelder zur Verwendung in OPPLE Smart Lighting System
- Großer Erfassungsbereich von Ø 20m
- Geeignet für die OPPLE Smart Tageslichtregelung
- Sehr einfach einzurichten mit der OPPLE Smart Lighting App oder der Smart Connect Box mit Smart Web Interface
- Geeignet für hohe Decken (max. Erfassungshöhe 13m)
- Einstellbarer Erfassungsbereich für niedrige/hohe Decken
- Vollständige drahtlose Kommunikation über das zukunftssichere, standardisierte Bluetooth® Low Energy (BLE) SIG Mesh-Protokoll



Artikeldaten

Artikelnummer	Artikelbeschreibung	Sensorbereich
821006001800	LEDSmart-BLE2-Rc-MW-Sensor	20 m

Aufputzgehäuse



560098000600
LEDSmart-Sensor Surface-
Module-WH



560006000900
LEDSmart-Sensor IP65-Base-Module
Excluding sensor



560006001000
LEDSmart-Sensor IP65-Module
Excluding sensor

Artikelbeschreibung	
IP-Klasse	IP20 / IP65*
IK-Klasse	IK02 / IK07*
Farbe	Weiß RAL9003
Kommunikation	Opplé Bluetooth® Low Energy Sig Mesh (BLE2)
Schutzklasse	II
Erfassungsbereich (bei einer Montagehöhe von 2-3.5 m hohe)	Max Ø 20m
Erfassungswinkel	360°
Erfassungstechnik	Microwave (MW)
Nachlaufzeit	30s - 60min
Tageslichtsteuerung	Ja
Temperatursensor	Nein
Luftfeuchtigkeitssensor	Nein

Stromversorgung	
Stromverbrauch	2.2W
Spannung	220-240 V AC
Frequenz	50/60 Hz

Material	
Gehäusematerial	PC

Anwendungsmöglichkeiten	
Betriebstemperatur	-30-+55°C



* Ausschließlich in Kombination mit IP65-Zubehörmodulen

Produktmaße (mm)

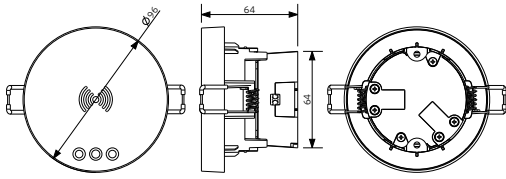

821006001800 - LEDSmart-BLE2-Rc-MW-Sensor

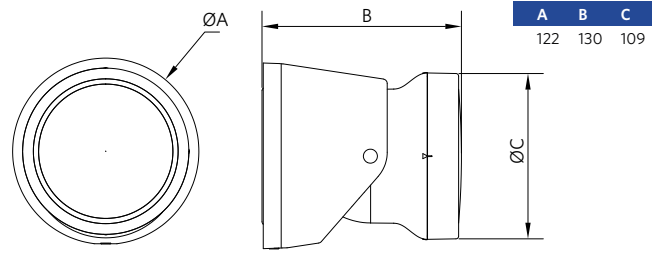

560006000900 - LEDSmart-Sensor IP65-Base-Module

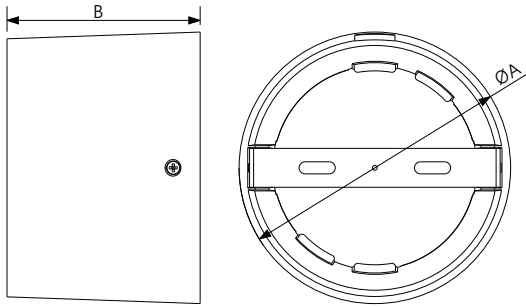

560098000600 - LEDSmart-Sensor Surface-Module-WH

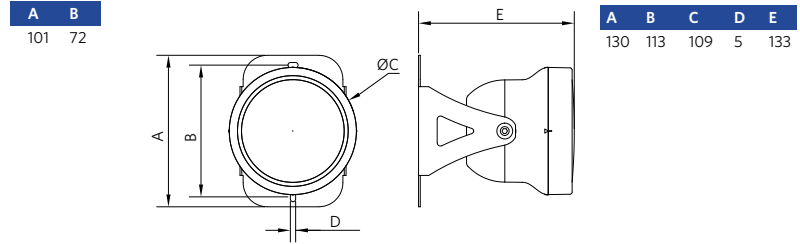

560006001000 - LEDSmart-Sensor IP65-Module

Erfassungsbereich

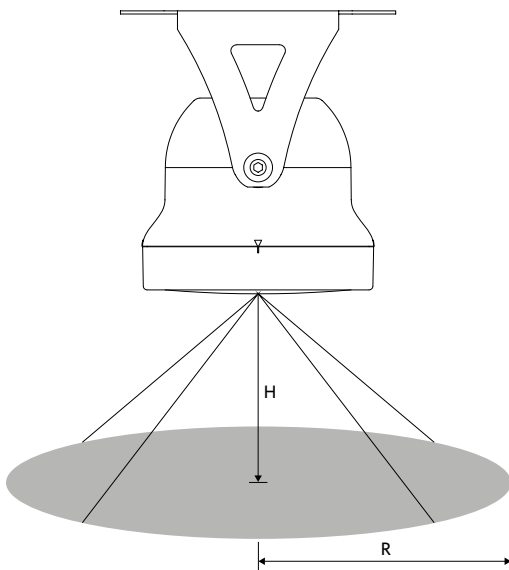

Ausschnittmaße (mm)

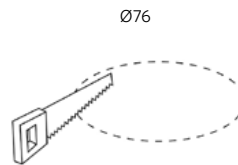

821006001800 - LEDSmart-BLE2-Rc-MW-Sensor

Empfohlene Höhe (m)	Empfindlichkeits-einstellung	Erfassungsbereich (m)
3	Niedrig	7
8	Mittel	9
9	Hoch	10
12	Hoch	7

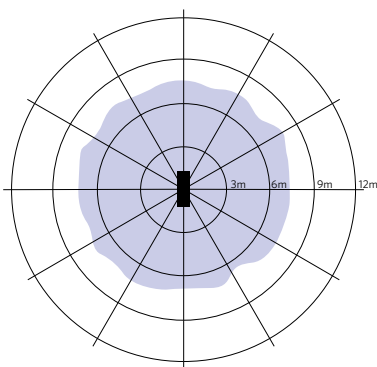

Installation - Niedrige Deckenhöhe
Empfohlene Montagehöhe 3,0m

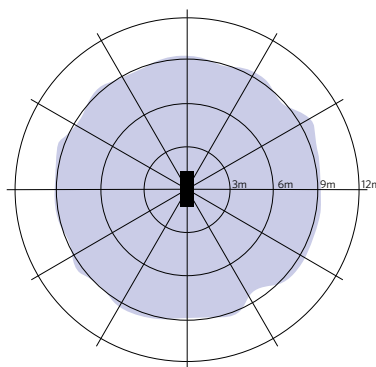

Installation - Mittlere Deckenhöhe
Empfohlene Montagehöhe 8,0m

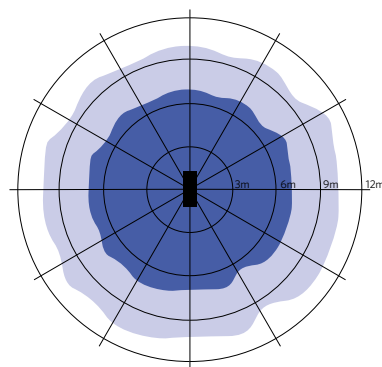

Installation - Hohe Deckenhöhe
Empfohlene Montagehöhe 9-12,0m





Light Wizard

- Elegante kabellose Lichtsteuerung zur Verwendung mit dem OPPLE Smart Lighting System
- Einfaches Dimmen und Farbwechsel durch Drehen des äußeren Rings
- Lux-Messfunktion inklusive
- Sehr einfach einzurichten mit der OPPLE Smart Lighting App oder der Smart Connect Box mit Smart Web Interface
- Aufladbar über USB-C Wiederaufladbar über USB-C
- Vollständige drahtlose Kommunikation über das zukunftssichere, standardisierte Bluetooth® Low Energy (BLE) SIG Mesh-Protokoll



Spezifikationen

Artikelnummer	Artikelbeschreibung
822008000200	LEDsmart-BLE2-Light-Wizard

Technische Spezifikationen	
Schutzart (IP)	IP20
Schlagfestigkeit (IK)	IK02
Gehäusefarbe	Schwarz RAL9004
Kommunikation	Opplle Bluetooth® Low Energy Sig Mesh (BLE2)

Stromversorgung	
Batteriespannung	5 V
Batteriekapazität	650 mAh
Option Aufladen	USB-C
Nennspannung	220 - 240 V AC
Frequenz	50 - 60 Hz

Mechanische Eigenschaften	
Gehäusematerial	Aluminium
Optisches Material	Polycarbonate (PC)

Umgebungsbedingungen	
Betriebstemperatur	0 - 40°C
Anwendungstemperatur	25°C
Lagertemperatur	-25 - 50°C



Produktmaße (mm)

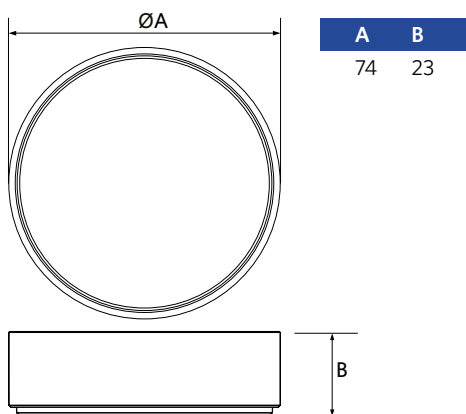



Smart Switch

- Vollständig drahtloses Bedienfeld zur Verwendung in OPPLE-Smart-Lighting-System
- Einfaches Ein-/Ausschalten und Dimmen der Smart-Lighting-Leuchten
- Ausgestattet mit 4 zusätzlichen Tasten zur Aktivierung von vorprogrammierten Lichtszenen
- Kompatibel mit OPPLE BLE2-Smart-Sensoren
- Sehr einfach einzurichten mit der OPPLE Smart Lighting App oder der Smart Connect Box mit Smart Web Interface
- Vollständige drahtlose Kommunikation über das zukunftssichere, standardisierte Bluetooth® Low Energy (BLE) SIG Mesh-Protokoll



Artikeldaten

Artikel-nummer	Artikelbeschreibung
821009000200	LEDSmart-BLE2-Switch

Artikelbeschreibung	
IP-Klasse	IP20
IK-Klasse	IK02
Farbe	Weiß RAL9003
Kommunikation	Oppl Bluetooth® Low Energy Sig Mesh (BLE2)

Stromversorgung	
Spannung	3 V
Typ Batterie (inkl.)	CR2430
Min. Lebensdauer Batterie	2 Jahre



Material	
Gehäusematerial	PC



Produktmaße (mm)

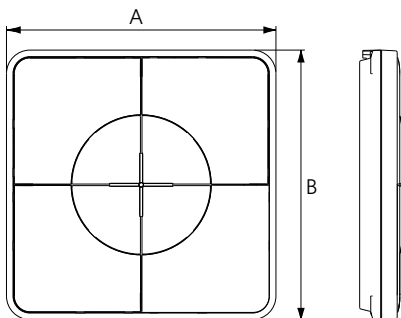

A	B	C
86	86	14

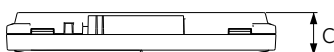

821009000200 - LEDSmart-BLE2-Switch

Montage mit den im Lieferumfang enthaltenen Schrauben/Klebestreifen auf die Schalterdose.



Smart Multi-Tastermodul

- Vollständig drahtloses Bedienfeld zur Verwendung in OPPLE-Smart-Lighting-System
- Einfaches Ein-/Ausschalten und Dimmen der Smart-Lighting-Leuchten
- Ausgestattet mit 4 zusätzlichen Tasten zur Aktivierung von vorprogrammierten Lichtszenen
- Kompatibel mit OPPLE BLE2-Smart-Sensoren
- Sehr einfach einzurichten mit der OPPLE Smart Lighting App oder der Smart Connect Box mit Smart Web Interface
- Vollständige drahtlose Kommunikation über das zukunftssichere, standardisierte Bluetooth® Low Energy (BLE) SIG Mesh-Protokoll



Artikeldaten

Artikel-nummer	Artikelbeschreibung
821017003400	LEDSmart-BLE2-Multi-Switch-Module

Artikelbeschreibung	
IP-Klasse	IP20
IK-Klasse	IK02
Farbe	Weiß RAL9003
Kommunikation	Oppl Bluetooth® Low Energy Sig Mesh (BLE2)

Material	
Gehäusematerial	PC

Stromversorgung	
Stromverbrauch	2W
Spannung	220-240 V AC
Frequenz	50 Hz
Eingänge	8CH
Eingangstyp	Kurz + lang drücken
Anschlusskabel Netz	1.0-2.5mm ²
Eingangskabel	0,5-1mm ²



Anwendungsmöglichkeiten	
Anwendungstemperatur	+25°C
Betriebstemperatur	-20-+45°C

Produktmaße (mm)

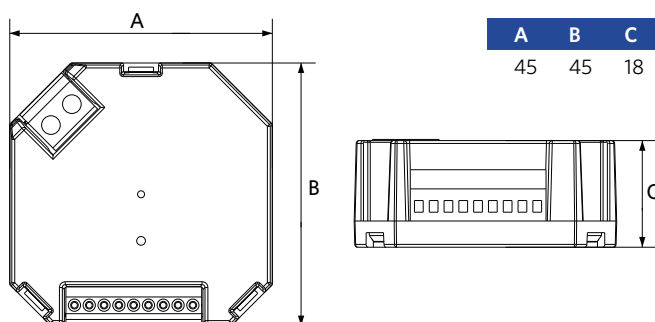

821017003400 - LEDSmart-BLE2-Multi-Switch-Module



Smart Relais

- Smart Relais zur Verwendung im OPPLE Smart Lighting System
- Verbessert auf 1000W Maximallast
- Einfaches drahtloses Schalten jeder Art/Marke von Leuchten oder Verbrauchern
- Kompatibel mit OPPLE BLE2 Smart-Sensoren und OPPLE BLE2 Smart-Schaltern
- Sehr einfach einzurichten mit der OPPLE Smart Lighting App oder der Smart Connect Box mit Smart Web Interface
- Inklusive eingebautem Energiezähler, der in der App oder im Web-Benutzeroberfläche ausgelesen werden kann
- Vollständige drahtlose Kommunikation über das zukunftssichere, standardisierte Bluetooth® Low Energy (BLE) SIG Mesh-Protokoll
- Auch geeignet zum Schalten von Schutzklasse I-Leuchten



Artikeldaten

Artikel-nummer	Artikelbeschreibung
821017003800	LEDSmart-BLE2-Relay-1000W

Artikelbeschreibung	
IP-Klasse	IP20
Schutzklasse	II
Farbe	Weiß RAL9003
Kommunikation	Oppl Bluetooth® Low Energy Sig Mesh (BLE2)
Max. Schaltleistung LED	1000W LED
Max. Belastung	1000W

Stromversorgung	
Spannung	220-240 V AC
Max. inrush or surge current Ip (20 ms)	120 A
Frequenz	50/60 Hz
Anschlusskabel	0.75-2.5mm ²



Material	
Gehäusematerial	PC

Anwendungsmöglichkeiten	
Anwendungstemperatur	+25°C

Produktmaße (mm)

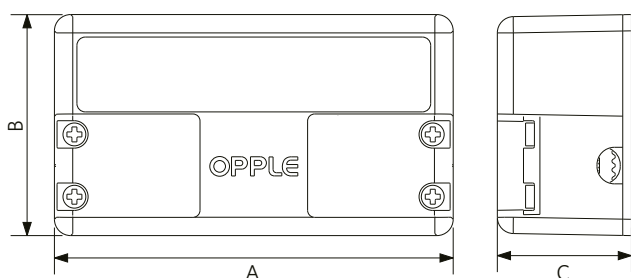

A	B	C
96	53	32

821017003800 - LEDSmart-BLE2-Relay-1000W



Smart Relais DIM

- Smart Relais mit DIM-Funktion für den Einsatz im OPPLE Smart Lighting System
- Einfache drahtlose Steuerung, einschließlich TRIAC-Dimmen, für jeden Leuchtentyp jeder Marke
- Kompatibel mit OPPLE BLE2 Smart Sensoren und OPPLE BLE2 Smart Switch
- Inklusive eingebautem Energiezähler, der in der App oder im Web-Benutzeroberfläche ausgelesen werden kann
- Vollständige drahtlose Kommunikation über das zukunftssichere, standardisierte Bluetooth® Low Energy (BLE) SIG Mesh-Protokoll



Artikeldaten

Artikel-nummer	Artikelbeschreibung
821017003600	LEDSmart-BLE2-Relay-250W-DIM

Artikelbeschreibung	
IP-Klasse	IP20
Schutzklasse	II
Farbe	Weiß RAL9003
Kommunikation	Oppl Bluetooth® Low Energy Sig Mesh (BLE2)
Dimmverfahren	Triac
Max. Schaltleistung LED	250 W LED
Max. Belastung	250 W

Stromversorgung	
Spannung	220-240 V AC
Frequenz	50 Hz
Anschlusskabel	0.75mm ²
Kabellänge	12 cm



Material	
Gehäusematerial	PC

Anwendungsmöglichkeiten	
Anwendungstemperatur	+25°C
Betriebstemperatur	-20-+45°C

Produktmaße (mm)

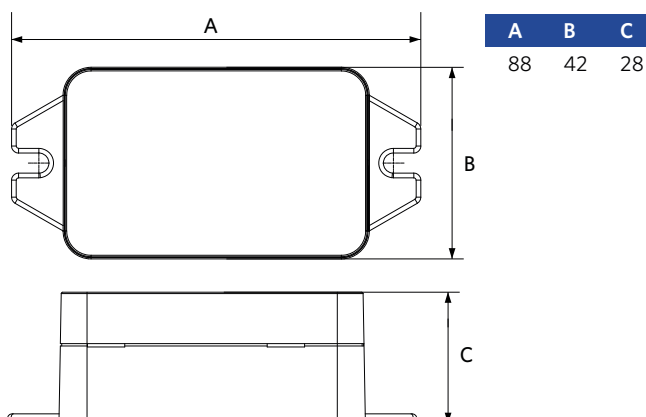

821017003600 - LEDSmart-BLE2-Relay-250W-DIM



Smart DALI Converter

- Kompakter BLE zu DALI Konverter für den Einsatz in OPPLE Smart Lighting System
- Integration beliebiger DALI-Leuchten in das OPPLE Smart Lighting System
- Volle Kontrolle über bis zu 64 DALI-Leuchten via Smart Switch oder Smart App (DALI Broadcastbetrieb, einschließlich Tunable White-Steuerung von DALI DT8-Leuchten)
- Sehr einfach einzurichten mit der OPPLE Smart Lighting App oder der Smart Connect Box mit Smart Web Interface
- Kompatibel mit OPPLE BLE2 Smart Sensoren und OPPLE BLE2 Smart Switch
- Inklusive Temperatur- und Feuchtigkeitssensoren
- Inklusive eingebautem Energiezähler, der in der App oder im Web-Benutzeroberfläche ausgelesen werden kann
- Vollständige drahtlose Kommunikation über das zukunftssichere, standardisierte Bluetooth® Low Energy (BLE) SIG Mesh-Protokoll

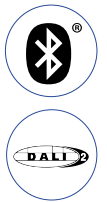

Artikeldaten

Artikelnummer	Artikelbeschreibung
821017003200	LEDSmart-BLE2-DALI-Converter

Artikelbeschreibung	
IP-Klasse	IP20
Schutzklasse	II
Farbe	Weiß RAL9003
Kommunikation	Oppl Bluetooth® Low Energy Sig Mesh (BLE2)
Dimmverfahren	DALI Broadcast (DT8)
Integrierte DALI-Stromversorgung	Ja

Stromversorgung	
Spannung	220-240 V AC
Frequenz	50 Hz
Anschlusskabel	0.75mm ²
Kabellänge	12 cm



Material	
Gehäusematerial	PC

Anwendungsmöglichkeiten	
Anwendungstemperatur	+25°C
Betriebstemperatur	-20-+45°C

Produktmaße (mm)

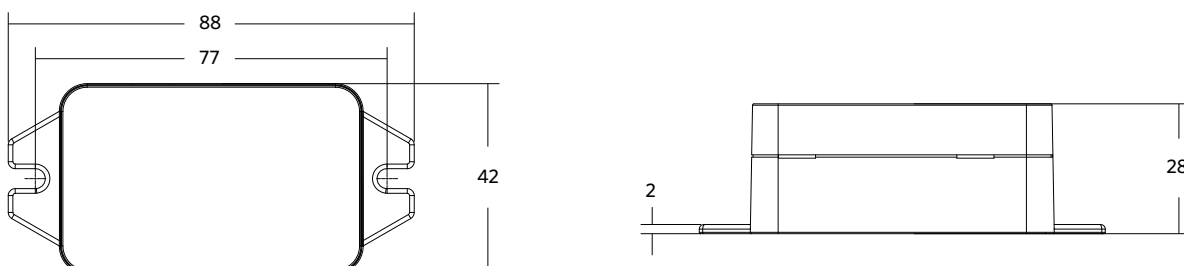

821017003200 - LEDSmart-BLE2-DALI-Converter



Smart 1-10V Converter

- Kompakter BLE zu 1-10V Konverter für den Einsatz in OPPLE Smart Lighting System
- Integration beliebiger 1-10V-Leuchten in das OPPLE Smart Lighting System
- Volle Kontrolle über einer oder mehreren 1-10V Leuchten mit Smart Switch oder Smart App
- Kompatibel mit OPPLE BLE2 Smart Sensoren und OPPLE BLE2 Smart Switch
- Sehr einfach einzurichten mit der OPPLE Smart Lighting App oder der Smart Connect Box mit Smart Web Interface
- Inklusive eingebautem Energiezähler, der in der App oder im Web-Benutzeroberfläche ausgelesen werden kann
- Vollständige drahtlose Kommunikation über das zukunftssichere, standardisierte Bluetooth® Low Energy (BLE) SIG Mesh-Protokoll



Artikeldaten

Artikelnummer	Artikelbeschreibung
821017003000	LEDSmart-BLE2-10V-Converter

Artikelbeschreibung	
IP-Klasse	IP20
Schutzklasse	II
Farbe	Weiß RAL9003
Kommunikation	Oppl Bluetooth® Low Energy Sig Mesh (BLE2)
Dimmverfahren	1-10V

Stromversorgung	
Spannung	220-240 V AC
Frequenz	50 Hz
Anschlusskabel	0.75mm ²
Kabellänge	20 cm



Material	
Gehäusematerial	PC

Anwendungsmöglichkeiten	
Anwendungstemperatur	+25°C
Betriebstemperatur	-20-+45°C

Produktmaße (mm)

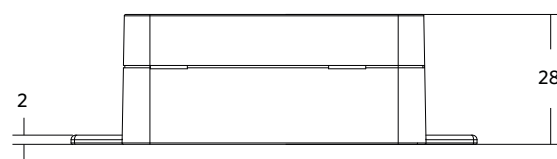
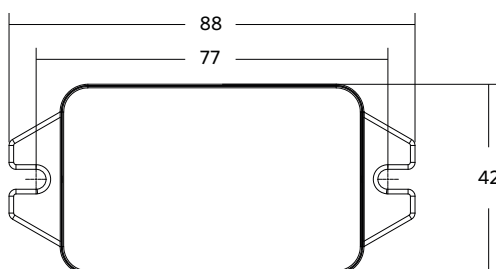

821017003000 - LEDSmart-BLE2-10V-Converter



A modern office interior featuring a long white desk with multiple computer monitors, a telephone, and an ergonomic office chair. Large windows with blue-tinted glass and horizontal blinds offer a view of trees and a clear sky. The ceiling is a white grid with recessed lighting fixtures.

Smart 14

Innenleuchten 38

Außenleuchten 176

Lampen und Tools 212

Technische Daten 236

Begriffserklärung 254



Stehleuchte Falcon

- Moderne Stehleuchte mit direkter/indirekter Lichtverteilung
- Äußerst komfortables Licht (UGR < 16)
- Elegante Touch-Button-Steuerung am Mast
- Bewegungs- und Tageslichtsensor
- Hohe Lichtausbeute von 125 lm/w
- App-Steuerung über Smart App, Anbindung an Smart Sensoren möglich



Spezifikationen

Artikelnummer	Artikelbeschreibung	Ersatz für (W)	Leistung (W)	Lumen	Lichtausbeute (lm/W)	CCT (K)	Netto-gewicht (kg/st)
Smart							
523003011100	LED Falcon-P 100W-BLE2-840	3x PL-L 55W	100	12500	125	4000	19

Technische Spezifikationen	
Lebensdauer (L70)	100,000 h
Lebensdauer (L80)	70,000 h
Ein-/Aus-Zyklen	100,000
Farbbeständigkeit (SDCM)	4
Steuerbar	BLE2 / Touch Dim
Sensor Type	Bewegungs + Tageslicht Sensor (MD)
Sensortechnik	Microwave (MW)
Abstrahlwinkel	110° indirekt (70%) / 120° direkt (30%)
Gehäusefarbe	Weiß RAL9003
RAL-Nummer	○ 9003
Farbwiedergabeindex (CRI)	> 80
UGR	≤ 16
Schutzklasse	I
Risikogruppe (EN 62471)	RG0
Mit Betriebsgerät	Ja
Glühdrahtprüfung	650°C
Treiber Ausfallrate (bei 5.000 Stunden)	< 1%
Leistungsfaktor	> 0.9

Stromversorgung	
Frequenz	50 - 60 Hz
Nennspannung	220 - 240 V
DC input voltage	Nein
230V Kabellänge	3 m

Mechanische Eigenschaften	
Optisches Material	PMMA
Cover Material	Polycarbonat

Umgebungsbedingungen	
Betriebstemperatur	-10 - 45°C
Anwendungstemperatur	25°C
Lagertemperatur	-25 - 50°C



Produktmaße (mm)

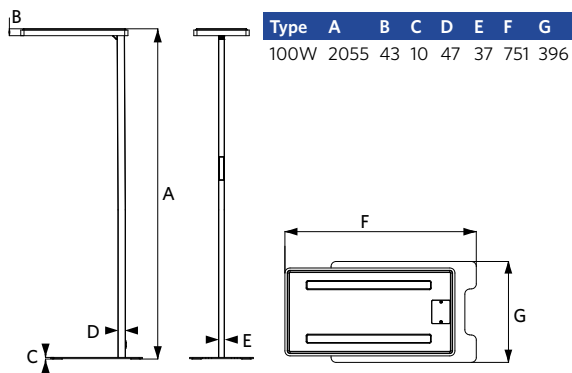

Bewegungssensoren

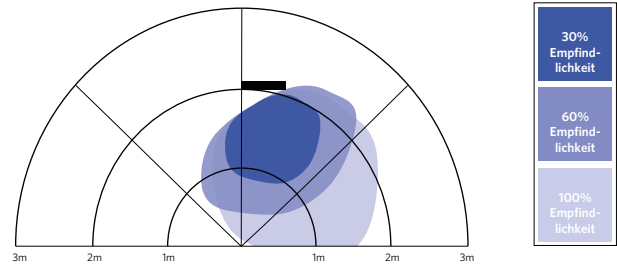

Stehleuchte

Produkt-Highlights





Skylight

- LED-Skylight, welches das natürliche Tageslicht imitiert
- Ausgestattet mit SDL Natural Light Technologie
- Ermöglicht eine sehr natürliche und angenehme Umgebungsbeleuchtung
- Hochwertige Tunable White Lösung
- Unterstützt fortschrittliche Human-Centric Lighting (HCL)-Lösungen
- UGR19-Modus für komfortable Beleuchtung



Spezifikationen

Artikelnummer	Artikelbeschreibung	Leistung (W)	Lumen	Lichtausbeute (lm/W)	CCT (K)	Lichtfarbe	Nettogewicht (kg/st)
Tunable Color/Smart							
520036014200	LEDSkylight SDL-S Rd550-100W-BLE2-WH	100	6000	60	1.8K-12K	Mehrfarbig	4.3
520036014300	LEDSkylight SDL-S Rd900-240W-BLE2-WH	240	14400	60	1.8K-12K	Mehrfarbig	17.3
542014015700	LEDSkylight SDL-S Sq595-130W-BLE2-WH	130	7800	60	1.8K-12K	Mehrfarbig	6
542014015800	LEDSkylight SDL-S Sq620-130W-BLE2-WH	130	7800	60	1.8K-12K	Mehrfarbig	6.5

Zubehörteile



542098009600
LEDPanelRc Sq600-Frame-
WH

542098009700
LEDPanelRc Sq625-Frame-
WH



542098045500
LEDPanelS-P Suspensi-
on-Kit-G6

Technische Spezifikationen

Lebensdauer (L70)	100,000 h
Lebensdauer (L80)	70,000 h
Lebensdauer (L90)	50,000 h
Ein-/Aus-Zyklen	100,000
Farbbeständigkeit (SDCM)	3
Steuerbar	BLE2
Abstrahlwinkel	120°
Gehäusefarbe	Weiß RAL9003
RAL-Nummer	○ 9003
Farbwiedergabeindex (CRI)	Bis zu > 97
UGR	≤ 19
Schutzart (IP)	IP40
Schlagfestigkeit (IK)	IK03
Schutzklasse	I
Risikogruppe (EN 62471)	RG0
Mit Betriebsgerät	Ja
Glühdrahtprüfung	650°C
Treiber Ausfallrate (bei 5.000 Stunden)	< 0.05%
Leistungsfaktor	> 0.95

Stromversorgung

Frequenz	50 - 60 Hz
Nennspannung	220 - 240 V
DC input voltage	Nein

Mechanische Eigenschaften

Werkstoff des Gehäuses	Aluminium
Cover Material	PMMA

Umgebungsbedingungen

Betriebstemperatur	-10 - 45°C
Anwendungstemperatur	25°C
Lagertemperatur	-25 - 50°C



Produktmaße (mm)

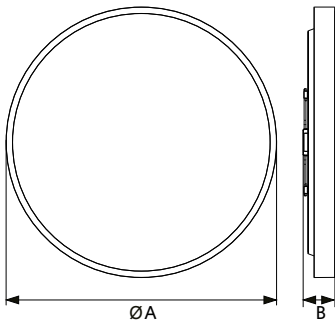

Type	A	B
Rd550	538	86
Rd900	900	106

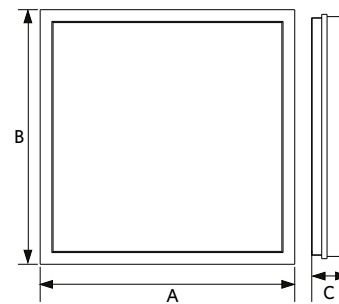

Type	A	B	C
Sq595	595	595	87,6
Sq620	620	620	87,6



Panel Grille

- LED-Design-Panel
- Direkter Ersatz für T5- und T8-Lampen
- Angenehme Beleuchtung speziell zum Arbeiten und Lernen (UGR < 16)
- Hohe Lichtausbeute bis zu 130 lm/W
- DALI2 kompatibel mit 230V Touch Dim Funktion



Achtung: nur Modul 600 x 600 mm

Spezifikationen

Artikelnummer	Artikelbeschreibung	Ersatz für (W)	Leistung (W)	Lumen	Lichtausbeute (lm/W)	CCT (K)	Nettogewicht (kg/st)
DALI2							
140046181	LEDPanelRc-G Sq598-33W-DALI-3000-WH-CT	TL 4x18W	33	4200	127	3000	4.85
140046182	LEDPanelRc-G Sq598-33W-DALI-4000-WH-CT	TL 4x18W	33	4300	130	4000	4.85
140046185	LEDPanelRc-G Re298-33W-DALI-3000-WH-CT	TL 2x36W	33	4200	127	3000	5.33
140046186	LEDPanelRc-G Re298-33W-DALI-4000-WH-CT	TL 2x36W	33	4300	130	4000	5.33
Smart							
542003131100	LEDPanelRc-G Sq598-33W-BLE2-3000-WH-CT	TL 4x18W	33	4200	127	3000	4.85
542003131200	LEDPanelRc-G Sq598-33W-BLE2-4000-WH-CT	TL 4x18W	33	4300	130	4000	4.85
542003131300	LEDPanelRc-G Re298-33W-BLE2-3000-WH-CT	TL 2x36W	33	4200	127	3000	5.33
542003131400	LEDPanelRc-G Re298-33W-BLE2-4000-WH-CT	TL 2x36W	33	4300	130	4000	5.33

Auf Anfrage erhältlich mit Wieland GST18 oder Wago WINSTA Steckverbindung, oder Schukostecker. Auf anfrage erhältlich mit Notbeleuchtung. BLE-Versionen in Aufbaurahmen können zu einer begrenzten BLE-Signalstärke führen.

Zubehörteile



140044054
LEDPanelRc-G Sq598-Surface Module-CT



140044055
LEDPanelRc-G Re298-Surface Module-CT



140060852
LEDFixture-Ceiling-Cable-Kit-0.5m



542098009600
LEDPanelRc Sq600-Frame-WH

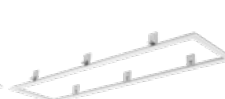

542098009800
LEDPanelRc Re300-Frame-WH

Technische Spezifikationen

Lebensdauer (L70)	70,000 h
Lebensdauer (L80)	50,000 h
Ein-/Aus-Zyklen	100,000
Farbbeständigkeit (SDCM)	3
Steuerbar	DALI / BLE2
Abstrahlwinkel	90°
Gehäusefarbe	Weiß RAL9003
RAL-Nummer	○ 9003
Farbwiedergabeindex (CRI)	> 80
UGR	≤ 16
Schutzart (IP)	IP20
Schlagfestigkeit (IK)	IK02
Schutzklasse	I
Risikogruppe (EN 62471)	RG0
Mit Betriebsgerät	Ja
Glühdrahtprüfung	650°C
Treiber Ausfallrate (bei 5.000 Stunden)	< 1.0%
Leistungsfaktor	> 0.9

Stromversorgung

Frequenz	50 - 60 Hz
Nennspannung	220 - 240 V
DC input voltage	Siehe Kataloganhang / Anschlußwerte und Gleichstromlichkeit (DC-fähig)

Mechanische Eigenschaften

Werkstoff des Gehäuses	Aluminium
Optisches Material	Polycarbonat

Umgebungsbedingungen

Betriebstemperatur	-10 - 40°C
Anwendungstemperatur	25°C
Lagertemperatur	-25 - 50°C



Produktmaße (mm)

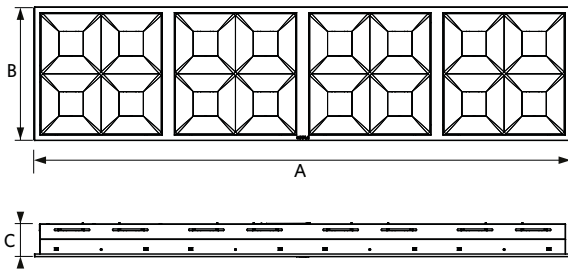

Type	A	B	C
Re295	1196	295	75

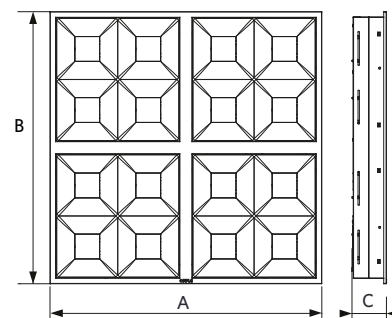

Type	A	B	C
Sq595	598	598	75



Panel Vienna

- LED-Design-Panel
- Angenehme und geeignete Beleuchtung zum Arbeiten und Lernen (UGR < 16)
- Standardmäßig ausgestattet mit CCT-Schalter und CRI90
- Auch als Tunable White Version erhältlich
- Hohe Lichtausbeute bis zu 125 lm/W
- Kompatibel mit Slim-Panel-Aufbaurahmen als Zubehör
- Verfügbar in DALI2 und Smart (BLE2)
- DALI2 kompatibel mit 230V Touch Dim Funktion



Achtung: nur Modul 600 x 600 mm

Spezifikationen

Artikelnummer	Artikelbeschreibung	Ersatz für (W)	Leistung (W)	Lumen	Lichtausbeute (lm/W)	CCT (K)	Nettogewicht (kg/st)
Ein-Aus							
542003173500	LEDVienna-P Re295-32W-930/940-U16	TL 2x36W	32	4000	125	3K/4K	1.7
542003173600	LEDVienna-P Sq595-32W-930/940-U16	TL 4x18W	32	4000	125	3K/4K	1.7
DALI2							
542003173900	LEDVienna-P Re295-32W-DALI-930/940-U16	TL 2x36W	32	4000	125	3K/4K	1.7
542003174000	LEDVienna-P Sq595-32W-DALI-930/940-U16	TL 4x18W	32	4000	125	3K/4K	1.7
Tunable White/DALI2							
542003174400	LEDVienna-P Sq595-32W-DALI-TW-U16	TL 4x18W	32	4000	125	2.7K-6.5K	1.8
Smart							
542003173700	LEDVienna-P Re295-32W-BLE2-930/940-U16	TL 2x36W	32	4000	125	3K/4K	1.7
542003173800	LEDVienna-P Sq595-32W-BLE2-930/940-U16	TL 4x18W	32	4000	125	3K/4K	1.7
Tunable White/Smart							
542003174200	LEDVienna-P Sq595-32W-BLE2-TW-U16	TL 4x18W	32	4000	125	2.7K-6.5K	1.8

Auf Anfrage erhältlich mit Wieland GST18 oder Wago WINSTA Steckverbindung, oder Schukostecker. BLE-Versionen in Aufbaurahmen können zu einer begrenzten BLE-Signalstärke führen.

Zubehörteile



Technische Spezifikationen		Stromversorgung	
Lebensdauer (L70)	100,000 h	Frequenz	50 - 60 Hz
Lebensdauer (L80)	70,000 h	Nennspannung	220 - 240 V
Ein-/Aus-Zyklen	100,000	DC input voltage	Siehe Kataloganhang / Anschlußwerte und Gleichstromlichkeit (DC-fähig)
Farbbeständigkeit (SDCM)	4		
Steuerbar	Ein-Aus / DALI2 / BLE2 / DALI DT8		
Abstrahlwinkel	90°	Mechanische Eigenschaften	
Gehäusefarbe	Weiß RAL9003	Werkstoff des Gehäuses	Aluminium
RAL-Nummer	○ 9003	Optisches Material	Polycarbonat
Farbwiedergabeindex (CRI)	> 90	Umgebungsbedingungen	
UGR	≤ 16	Betriebstemperatur	-10 ~ 45°C
Schutzart (IP)	IP20	Anwendungstemperatur	25°C
Schlagfestigkeit (IK)	IK03	Lagertemperatur	-25 ~ 50°C
Schutzklasse	II		
Risikogruppe (EN 62471)	RG0		
Mit Betriebsgerät	Ja		
Glühdrahtprüfung	650°C		
Treiber Ausfallrate (bei 5.000 Stunden)	< 1%		
Leistungsfaktor	> 0.9		



Produktmaße (mm)

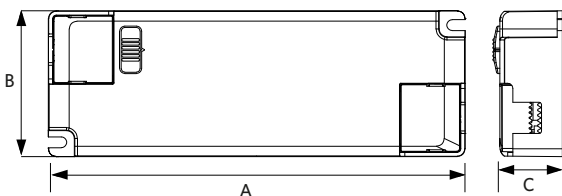

Type	A	B	C
On/Off	160	56	24
Dim	180	51	31

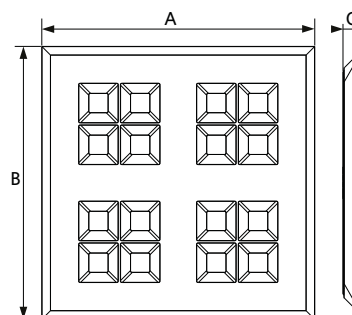

Type	A	B	C
Sq595	595	595	35

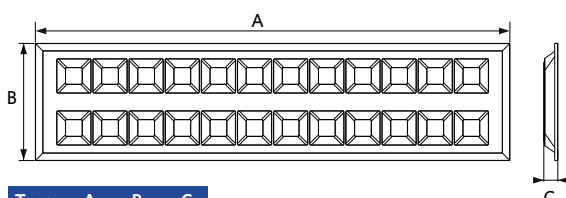

Type	A	B	C
Re295	1195	295	35



Panel Monza

- Architektonisches LED Panel mit direktem/indirektem Licht
- Einzigartiges blendfreies Optikdesign
- Hohe Effizienz von bis zu 120 lm/W
- Geeignet für den Arbeitsplatz im Büro, UGR19
- Direkter Ersatz für konventionelle CFL 55W Paneele
- DALI2 kompatibel mit 230V Touch Dim Funktion



Achtung: nur Modul 600 x 600 mm

Spezifikationen

Artikelnummer	Artikelbeschreibung	Ersatz für (W)	Leistung (W)	Lumen	Lichtausbeute (lm/W)	CCT (K)	Nettogewicht (kg/st)
Ein-Aus							
542003016900	LEDPanelRc-Mo Sq595-35W-4000-WH-U19	CFL 1x55W	35	4200	120	4000	4.18
DALI2							
542003015300	LEDPanelRc-Mo Sq595-35W-DALI-4000-WH-U19	CFL 1x55W	35	4200	120	4000	4.22
Smart							
542004092400	LEDPanelRc-Mo Sq595-35W-BLE2-4000-WH-U19	CFL 1x55W	35	4200	120	4000	4.23
1-10V							
542003016100	LEDPanelRc-Mo Sq595-35W-10V-4000-WH-U19	CFL 1x55W	35	4200	120	4000	4.22

Auf Anfrage erhältlich mit Wieland GST18 oder Wago WINSTA Steckverbindung, oder Schukostecker. Dali2 Ausführung kompatibel mit Zentralenbatterieanlagen laut der Norm EN 50172.

Zubehörteile

140060852 LEDFixture-Ceiling-Cable-Kit-0.5m	542098000800 LEDPanelRC-SI U19 EM-kit 1h	542098009600 LEDPanelRc Sq600-Frame-WH	542098030700 Junction-Box-WH

Technische Spezifikationen

Lebensdauer (L70)	70,000 h
Lebensdauer (L80)	60,000 h
Lebensdauer (L90)	50,000 h
Ein-/Aus-Zyklen	100,000
Farbbeständigkeit (SDCM)	3
Steuerbar	Ein-Aus / DALI2 / BLE2 / 1-10V
Abstrahlwinkel	90°
Gehäusefarbe	Weiß RAL9016
RAL-Nummer	○ 9003
Farbwiedergabeindex (CRI)	> 80
UGR	≤ 19
Schutzart (IP)	IP20
Schlagfestigkeit (IK)	IK02
Schutzklasse	II
Risikogruppe (EN 62471)	RG0
Mit Betriebsgerät	Ja
Glühdrahtprüfung	650°C
Treiber Ausfallrate (bei 5.000 Stunden)	< 1.0%
Leistungsfaktor	> 0.9

Stromversorgung

Frequenz	50 - 60 Hz
Nennspannung	220 - 240 V
DC input voltage	Siehe Kataloganhang / Anschlußwerte und Gleichstromlichkeit (DC-fähig)
230V Kabellänge	1 m

Mechanische Eigenschaften

Werkstoff des Gehäuses	Stahl
Optisches Material	PMMA
Cover Material	Polycarbonat

Umgebungsbedingungen

Betriebstemperatur	-10 ~ 40°C
Anwendungstemperatur	25°C
Lagertemperatur	-25 ~ 50°C



Produktmaße (mm)

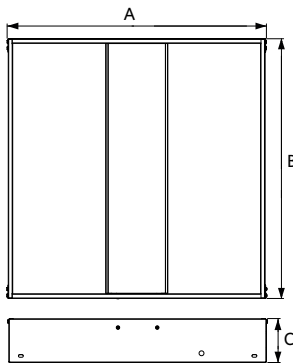

Type	A	B	C
Sq595	595	595	100

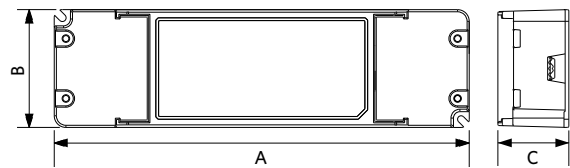

Type	A	B	C
On/Off	160	56	24
Dim	180	51	31



Panel Lugano

- Leistungsstarkes, blendarmes Designer-LED-Panel
- Homogene Lichtverteilung, mit blendarmer Optik (UGR < 16)
- Standardmäßig ausgestattet mit CCT-Schalter und CRI90
- Auch als Tunable White Version erhältlich
- Systemwirkungsgrad von 125 lm/W
- Kompatibel mit Slim-Panel-Anbaukit als Zubehör
- DALI2-Treiber kompatibel mit 230V-Tastdimmung



Achtung: nur Modul 600 x 600 mm

Spezifikationen

Artikelnummer	Artikelbeschreibung	Ersatz für (W)	Leistung (W)	Lumen	Lichtausbeute (lm/W)	CCT (K)	CRI	Netto-gewicht (kg/st)
Ein-Aus								
542003172600	LEDLugano-P Sq595-32W-930/940-U16	TL 4x18W	32	4000	125	3K/4K	> 90	3.7
542003172500	LEDLugano-P Re295-32W-930/940-U16	TL 2x36W	32	4000	125	3K/4K	> 90	3.8
DALI2								
542003173000	LEDLugano-P Sq595-32W-DALI-930/940-U16	TL 4x18W	32	4000	125	3K/4K	> 90	3.7
542003172900	LEDLugano-P Re295-32W-DALI-930/940-U16	TL 2x36W	32	4000	125	3K/4K	> 90	3.8
Tunable White/DALI2								
542003173400	LEDLugano-P Sq595-32W-DALI-TW-U16	TL 4x18W	32	4000	125	2.7K-6.5K	> 90	3.7
Smart								
542003172800	LEDLugano-P Sq595-32W-BLE2-930/940-U16	TL 4x18W	32	4000	125	3K/4K	> 90	3.7
542003172700	LEDLugano-P Re295-32W-BLE2-930/940-U16	TL 2x36W	32	4000	125	3K/4K	> 90	3.8
Tunable White/Smart								
542003173200	LEDLugano-P Sq595-32W-BLE2-TW-U16	TL 4x18W	32	4000	125	2.7K-6.5K	> 90	3.7

Auf Anfrage erhältlich mit Wieland GST18 oder Wago WINSTA Steckverbindung, oder Schukostecker. Dali2 Ausführung kompatibel mit Zentralenbatterieanlagen laut der Norm EN 50172. BLE-Versionen in Aufbaurahmen können zu einer begrenzten BLE-Signalstärke führen.

Zubehörteile

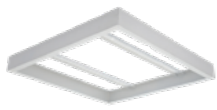

140055484
LEDPanelRc-SI Sq600-Surface-Module-WH-CT



140055486
LEDPanelRc-SI Re300-Surface-Module-WH-CT



542003021800
LEDPanelRc-S-B2 Mounting-Springs



542098000800
LEDPanelRC-SI U19 EM-kit 1h



542098009600
LEDPanelRc Sq600-Frame-WH



542098009800
LEDPanelRc Re300-Frame-WH



542098017600
LEDPanelRc2 Sq600-Surface-Kit-WH



542098017700
LEDPanelRc2 Re300-Surface-Kit-WH



tem Code
LEDPanelRc-S-B2 Re298 Mounting-Springs

Technische Spezifikationen

Lebensdauer (L70)	100,000 h
Lebensdauer (L80)	70,000 h
Lebensdauer (L90)	50,000 h
Ein-/Aus-Zyklen	100,000
Farbbeständigkeit (SDCM)	3
Steuerbar	Ein-Aus / DALI2 / DALI DT8 / BLE2
Abstrahlwinkel	75°
Gehäusefarbe	Weiß RAL9003
RAL-Nummer	○ 9003
UGR	≤ 16
Schutz vor Eindringen Rückseite (IP)	IP20
Schlagfestigkeit (IK)	IK02
Schutzklasse	II
Risikogruppe (EN 62471)	RG0
Mit Betriebsgerät	Ja
Glühdrahtprüfung	650°C
Treiber Ausfallrate (bei 5.000 Stunden)	< 1%
Leistungsfaktor	> 0.9

Stromversorgung

Frequenz	50 - 60 Hz
Nennspannung	220 - 240 V
DC input voltage	Siehe Kataloganhang / Anschlußwerte und Gleichstromlichkeit (DC-fähig)

Mechanische Eigenschaften

Werkstoff des Gehäuses	Stahl
Optisches Material	Polycarbonat

Umgebungsbedingungen

Betriebstemperatur	-10 ~ 45°C
Anwendungstemperatur	25°C
Lagertemperatur	-25 ~ 50°C



Produktmaße (mm)

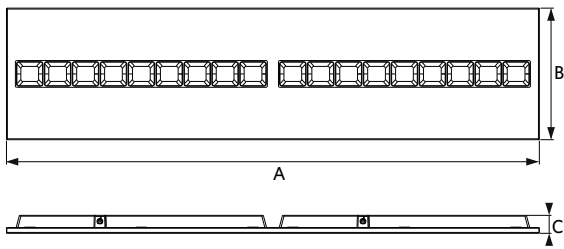

Type	A	B	C
Re295	1195	295	40

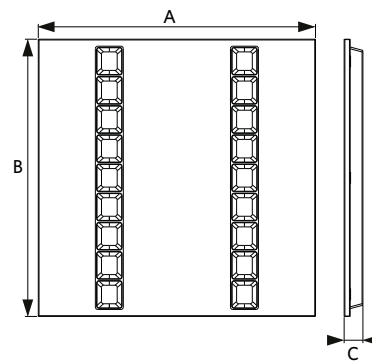

Type	A	B	C
Sq595	595	595	40

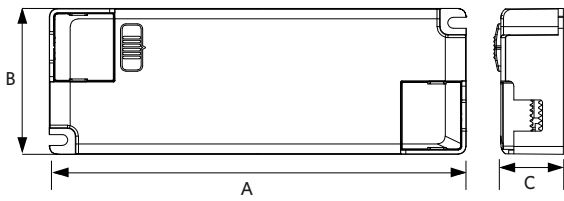

Type	A	B	C
On/Off	160	56	24
Dim	180	51	31





Panel Torino

- Design-LED-Panel
- Geeignet für Büroanwendungen (UGR<19)
- Standardmäßig ausgestattet mit CCT-Schalter und CRI90
- Kompatibel mit Slim-Panel-Anbaukit als Zubehör
- DALI2-Treiber kompatibel mit 230V-Push-Dimming



Achtung: nur Modul 600 x 600 mm

Spezifikationen

Artikelnummer	Artikelbeschreibung	Ersatz für (W)	Leistung (W)	Lumen	Lichtausbeute (lm/W)	CCT (K)	CRI	Nettogewicht (kg/st)
Ein-Aus								
542003171600	LEDTorino-P Sq595-32W-930/940-U19	TL 4x18W	32	4000	125	3K/4K	> 90	3.8
542003171500	LEDTorino-P Re295-32W-930/940-U19	TL 2x36W	32	4000	125	3K/4K	> 90	3.9
DALI2								
542003172000	LEDTorino-P Sq595-32W-DALI-930/940-U19	TL 4x18W	32	4000	125	3K/4K	> 90	3.8
542003171900	LEDTorino-P Re295-32W-DALI-930/940-U19	TL 2x36W	32	4000	125	3K/4K	> 90	3.9
Smart								
542003171800	LEDTorino-P Sq595-32W-BLE2-930/940-U19	TL 4x18W	32	4000	125	3K/4K	> 90	3.8
542003171700	LEDTorino-P Re295-32W-BLE2-930/940-U19	TL 2x36W	32	4000	125	3K/4K	> 90	3.9

Auf Anfrage erhältlich mit Wieland GST18 oder Wago WINSTA Steckverbindung, oder Schukostecker. Dali2 Ausführung kompatibel mit Zentralenbatterieanlagen laut der Norm EN 50172. BLE-Versionen in Aufbaurahmen können zu einer begrenzten BLE-Signalstärke führen.

Zubehörteile



140055484
LEDPanelRc-SI Sq600-Surface-Module-WH-CT



140055486
LEDPanelRc-SI Re300-Surface-Module-WH-CT



542003021800
LEDPanelRc-S-B2 Mounting-Springs



542098000800
LEDPanelRC-SI U19 EM-kit 1h



542098009600
LEDPanelRc Sq600-Frame-WH

542098009800
LEDPanelRc Re300-Frame-WH



542098017600
LEDPanelRc2 Sq600-Surface-Kit-WH



542098017700
LEDPanelRc2 Re300-Surface-Kit-WH



tem Code
LEDPanelRc-S-B2 Re298 Mounting-Springs

Technische Spezifikationen

Lebensdauer (L70)	100,000 h
Lebensdauer (L80)	70,000 h
Lebensdauer (L90)	50,000 h
Ein-/Aus-Zyklen	100,000
Farbbeständigkeit (SDCM)	3
Steuerbar	Ein-Aus / DALI2 / BLE2
Abstrahlwinkel	90°
Gehäusefarbe	Weiß RAL9003
RAL-Nummer	○ 9003
UGR	≤ 19
Schutz vor Eindringen Rückseite (IP)	IP20
Schlagfestigkeit (IK)	IK02
Schutzklasse	II
Risikogruppe (EN 62471)	RG0
Mit Betriebsgerät	Ja
Glühdrahtprüfung	650°C
Treiber Ausfallrate (bei 5.000 Stunden)	< 1%
Leistungsfaktor	> 0.9

Stromversorgung

Frequenz	50 - 60 Hz
Nennspannung	220 - 240 V
DC input voltage	Siehe Kataloganhang / Anschlußwerte und Gleichstromlichkeit (DC-fähig)

Mechanische Eigenschaften

Werkstoff des Gehäuses	Stahl
Optisches Material	Polycarbonat

Umgebungsbedingungen

Betriebstemperatur	-10 ~ 45°C
Anwendungstemperatur	25°C
Lagertemperatur	-25 ~ 50°C



Produktmaße (mm)

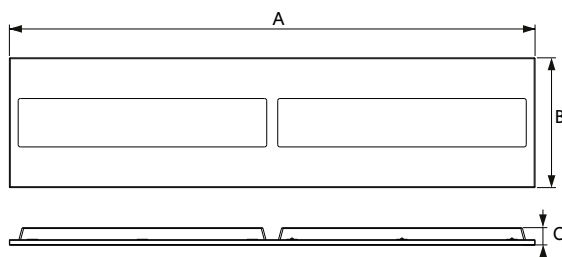

Type	A	B	C
Re295	1195	295	40

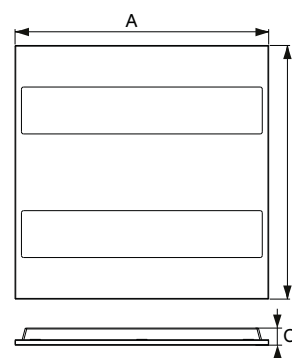

Type	A	B	C
Sq595	595	595	40



Panel Performer Sanierungsleuchte

- Einfacher Ersatz von 2x36W oder 2x58W Büroanbauleuchten
- Keine Notwendigkeit, die Decke neu zu streichen aufgrund der breiten Abmessungen
- Einfache Installation mit Montagebügel
- Geeignet für Büroanwendungen UGR19
- DALI2 und Smart Lighting (BLE2) Versionen erhältlich
- DALI2 kompatibel mit 230V Touch Dim Funktion
- Integrierter CCT-Schalter zur Farbauswahl (3000K-4000K)



Spezifikationen

Artikelnummer	Artikelbeschreibung	Ersatz für (W)	Leistung (W)	Lumen	Lichtausbeute (lm/W)	CCT (K)	CRI	Nettogewicht (kg/st)
Ein-Aus								
542003155900	LEDPanelS-Sf-P L12-40W-830/840	TL 2x36W	40	5000	125	3K/4K	> 80	4.5
542003156200	LEDPanelS-Sf-P L15-50W-830/840	TL 2x58W	50	6250	125	3K/4K	> 80	5.5
DALI2								
542003156000	LEDPanelS-Sf-P L12-40W-DALI-830/840	TL 2x36W	40	5000	125	3K/4K	> 80	4.5
542003156300	LEDPanelS-Sf-P L15-50W-DALI-830/840	TL 2x58W	50	6250	125	3K/4K	> 80	5.5
Smart								
542003156100	LEDPanelS-Sf-P L12-40W-BLE2-830/840	TL 2x36W	40	5000	125	3K/4K	> 80	4.5
542003156400	LEDPanelS-Sf-P L15-50W-BLE2-830/840	TL 2x58W	50	6250	125	3K/4K	> 80	5.5

Auf Anfrage erhältlich mit Wieland GST18 oder Wago WINSTA Steckverbindung, oder SchukoStecker. Dali2 Ausführung kompatibel mit Zentralenbatterieanlagen laut der Norm EN 50172.

Zubehörteile



542098045500
LEDPanelS-P Suspensions-Kit-G6

Technische Spezifikationen

Lebensdauer (L70)	70,000 h
Lebensdauer (L80)	50,000 h
Ein-/Aus-Zyklen	100,000
Farbbeständigkeit (SDCM)	3
Steuerbar	Ein-Aus / DALI2 / BLE2
Abstrahlwinkel	90°
Gehäusefarbe	Weiß RAL9003
RAL-Nummer	O 9003
UGR	≤ 19
Schutzart (IP)	IP20
Schlagfestigkeit (IK)	IK03
Schutzklasse	II
Risikogruppe (EN 62471)	RG0
Mit Betriebsgerät	Ja
Glühdrahtprüfung	650°C
Treiber Ausfallrate (bei 5.000 Stunden)	< 1%
Leistungsfaktor	> 0.9

Stromversorgung

Frequenz	50 - 60 Hz
Nennspannung	220 - 240 V
DC input voltage	Siehe Kataloganhang / Anschlußwerte und Gleichstromlichkeit (DC-fähig)

Mechanische Eigenschaften

Werkstoff des Gehäuses	Aluminium
Optisches Material	Polycarbonat

Umgebungsbedingungen

Betriebstemperatur	-10 - 45°C
Anwendungstemperatur	25°C
Lagertemperatur	-25 - 50°C



Produktmaße (mm)

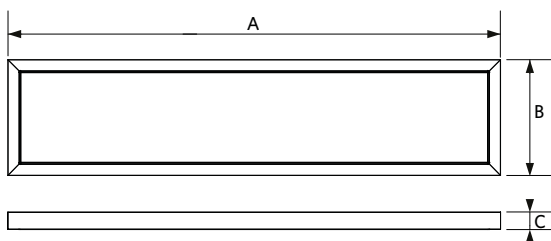

Type	A	B	C
L12	1274	370	55
L15	1574	370	55



Slim Panel Performer UGR19 G6

- Tunable White DALI DT8 Version verfügbar
- Hochwertiges LED Slim Panel, geeignet für Büros (UGR19)
- Tunable white Smart-Version verfügbar (2700-6500K)
- Verbesserte Effizienz von bis zu 140lm/W, mit einer Leistung von bis zu 4760lm
- Standard IP54 (frontseitig)
- Einbau-, Hänge- und Aufbaumontage möglich
- DALI2 kompatibel mit 230V Touch Dim Funktion



Achtung: auch in Modul 600 x 600 mm verfügbar

Spezifikationen

Artikelnummer	Artikelbeschreibung	Ersatz für (W)	Leistung (W)	Lumen	Lichtausbeute (lm/W)	CCT (K)	CRI	Nettogewicht (kg/st)
Ein-Aus								
542003108900	LEDPanelS-P6 Sq620-30W-830-U19	TL 4x18W	30	3900	130	3000	> 80	2
542003109000	LEDPanelS-P6 Sq620-30W-840-U19	TL 4x18W	30	4200	140	4000	> 80	2
542003109100	LEDPanelS-P6 Sq620-30W-865-U19	TL 4x18W	30	4200	140	6500	> 80	2
542003108500	LEDPanelS-P6 Sq595-30W-830-U19	TL 4x18W	30	3900	130	3000	> 80	1.9
542003108600	LEDPanelS-P6 Sq595-30W-840-U19	TL 4x18W	30	4200	140	4000	> 80	1.9
542003108700	LEDPanelS-P6 Re295-30W-830-U19	TL 2x36W	30	3900	130	3000	> 80	1.9
542003108800	LEDPanelS-P6 Re295-30W-840-U19	TL 2x36W	30	4200	140	4000	> 80	1.9
542003111700	LEDPanelS-P6 Sq620-34W-830-U19	TL 4x18W	34	4420	130	3000	> 80	2
542003111800	LEDPanelS-P6 Sq620-34W-840-U19	TL 4x18W	34	4760	140	4000	> 80	2
542003111900	LEDPanelS-P6 Sq620-34W-865-U19	TL 4x18W	34	4760	140	6500	> 80	2
542003113600	LEDPanelS-P6 Sq620-34W-940-U19	TL 4x18W	34	4080	120	4000	> 90	2
542003111300	LEDPanelS-P6 Sq595-34W-830-U19	TL 4x18W	34	4420	130	3000	> 80	1.9
542003111400	LEDPanelS-P6 Sq595-34W-840-U19	TL 4x18W	34	4760	140	4000	> 80	1.9
542003113400	LEDPanelS-P6 Sq595-34W-940-U19	TL 4x18W	34	4080	120	4000	> 90	1.9
542003111500	LEDPanelS-P6 Re295-34W-830-U19	TL 2x36W	34	4420	130	3000	> 80	1.9
542003111600	LEDPanelS-P6 Re295-34W-840-U19	TL 2x36W	34	4760	140	4000	> 80	1.9
542003113500	LEDPanelS-P6 Re295-34W-940-U19	TL 2x36W	34	4080	120	4000	> 90	1.9
DALI2								
542003109600	LEDPanelS-P6 Sq620-30W-DALI-830-U19	TL 4x18W	30	3900	130	3000	> 80	2.09
542003109700	LEDPanelS-P6 Sq620-30W-DALI-840-U19	TL 4x18W	30	4200	140	4000	> 80	2.09
542003109800	LEDPanelS-P6 Sq620-30W-DALI-865-U19	TL 4x18W	30	4200	140	6500	> 80	2.09
542003109200	LEDPanelS-P6 Sq595-30W-DALI-830-U19	TL 4x18W	30	3900	130	3000	> 80	2
542003109300	LEDPanelS-P6 Sq595-30W-DALI-840-U19	TL 4x18W	30	4200	140	4000	> 80	2
542003109400	LEDPanelS-P6 Re295-30W-DALI-830-U19	TL 2x36W	30	3900	130	3000	> 80	2
542003109500	LEDPanelS-P6 Re295-30W-DALI-840-U19	TL 2x36W	30	4200	140	4000	> 80	2

Artikelnummer	Artikelbeschreibung	Ersatz für (W)	Leistung (W)	Lumen	Lichtausbeute (lm/W)	CCT (K)	CRI	Nettogewicht (kg/st)
542003112400	LEDPanelS-P6 Sq620-34W-DALI-830-U19	TL 4x18W	34	4420	130	3000	> 80	2.09
542003112500	LEDPanelS-P6 Sq620-34W-DALI-840-U19	TL 4x18W	34	4760	140	4000	> 80	2.09
542003112600	LEDPanelS-P6 Sq620-34W-DALI-865-U19	TL 4x18W	34	4760	140	6500	> 80	2.09
542003113900	LEDPanelS-P6 Sq620-34W-DALI-940-U19	TL 4x18W	34	4080	120	4000	> 90	2.09
542003112000	LEDPanelS-P6 Sq595-34W-DALI-830-U19	TL 4x18W	34	4420	130	3000	> 80	2
542003112100	LEDPanelS-P6 Sq595-34W-DALI-840-U19	TL 4x18W	34	4760	140	4000	> 80	2
542003113700	LEDPanelS-P6 Sq595-34W-DALI-940-U19	TL 4x18W	34	4080	120	4000	> 90	2
542003112200	LEDPanelS-P6 Re295-34W-DALI-830-U19	TL 2x36W	34	4420	130	3000	> 80	2
542003112300	LEDPanelS-P6 Re295-34W-DALI-840-U19	TL 2x36W	34	4760	140	4000	> 80	2
542003113800	LEDPanelS-P6 Re295-34W-DALI-940-U19	TL 2x36W	34	4080	120	4000	> 90	2
Tunable White/DALI2								
542003108100	LEDPanelS-P6 Sq620-34W-DALI-TW-U19	TL 4x18W	34	4760	140	2700 - 6500	> 80	2.12
542003107900	LEDPanelS-P6 Sq595-34W-DALI-TW-U19	TL 4x18W	34	4760	140	2700 - 6500	> 80	2
542003108000	LEDPanelS-P6 Re295-34W-DALI-TW-U19	TL 4x18W	34	4760	140	2700 - 6500	> 80	2
Smart								
542003110300	LEDPanelS-P6 Sq620-30W-BLE2-830-U19	TL 4x18W	30	3900	130	3000	> 80	2.09
542003110400	LEDPanelS-P6 Sq620-30W-BLE2-840-U19	TL 4x18W	30	4200	140	4000	> 80	2.09
542003110500	LEDPanelS-P6 Sq620-30W-BLE2-865-U19	TL 4x18W	30	4200	140	6500	> 80	2.09
542003109900	LEDPanelS-P6 Sq595-30W-BLE2-830-U19	TL 4x18W	30	3900	130	3000	> 80	2
542003110000	LEDPanelS-P6 Sq595-30W-BLE2-840-U19	TL 4x18W	30	4200	140	4000	> 80	2
542003110100	LEDPanelS-P6 Re295-30W-BLE2-830-U19	TL 2x36W	30	3900	130	3000	> 80	2
542003110200	LEDPanelS-P6 Re295-30W-BLE2-840-U19	TL 2x36W	30	4200	140	4000	> 80	2
542003113100	LEDPanelS-P6 Sq620-34W-BLE2-830-U19	TL 4x18W	34	4420	130	3000	> 80	2.09
542003113200	LEDPanelS-P6 Sq620-34W-BLE2-840-U19	TL 4x18W	34	4760	140	4000	> 80	2.09
542003113300	LEDPanelS-P6 Sq620-34W-BLE2-865-U19	TL 4x18W	34	4760	140	6500	> 80	2.09
542003114200	LEDPanelS-P6 Sq620-34W-BLE2-940-U19	TL 4x18W	34	4080	120	4000	> 90	2.09
542003112700	LEDPanelS-P6 Sq595-34W-BLE2-830-U19	TL 4x18W	34	4420	130	3000	> 80	2
542003112800	LEDPanelS-P6 Sq595-34W-BLE2-840-U19	TL 4x18W	34	4760	140	4000	> 80	2
542003114000	LEDPanelS-P6 Sq595-34W-BLE2-940-U19	TL 4x18W	34	4080	120	4000	> 90	2
542003112900	LEDPanelS-P6 Re295-34W-BLE2-830-U19	TL 2x36W	34	4420	130	3000	> 80	2
542003113000	LEDPanelS-P6 Re295-34W-BLE2-840-U19	TL 2x36W	34	4760	140	4000	> 80	2
542003114100	LEDPanelS-P6 Re295-34W-BLE2-940-U19	TL 2x36W	34	4080	120	4000	> 90	2
Tunable White/Smart								
542003108400	LEDPanelS-P6 Sq620-34W-BLE2-TW-U19	TL 4x18W	34	4760	140	2700 - 6500	> 80	2.12
542003108200	LEDPanelS-P6 Sq595-34W-BLE2-TW-U19	TL 4x18W	34	4760	140	2700 - 6500	> 80	2
542003108300	LEDPanelS-P6 Re295-34W-BLE2-TW-U19	TL 2x36W	34	4760	140	2700 - 6500	> 80	2
1-10V								
542003111000	LEDPanelS-P6 Sq620-30W-10V-830-U19	TL 4x18W	30	3900	130	3000	> 80	2.09
542003111100	LEDPanelS-P6 Sq620-30W-10V-840-U19	TL 4x18W	30	4200	140	4000	> 80	2.09
542003111200	LEDPanelS-P6 Sq620-30W-10V-865-U19	TL 4x18W	30	4200	140	6500	> 80	2.09
542003110600	LEDPanelS-P6 Sq595-30W-10V-830-U19	TL 4x18W	30	3900	130	3000	> 80	2
542003110700	LEDPanelS-P6 Sq595-30W-10V-840-U19	TL 4x18W	30	4200	140	4000	> 80	2
542003110800	LEDPanelS-P6 Re295-30W-10V-830-U19	TL 2x36W	30	3900	130	3000	> 80	2
542003110900	LEDPanelS-P6 Re295-30W-10V-840-U19	TL 2x36W	30	4200	140	4000	> 80	2

Auf Anfrage erhältlich mit Wieland GST18 oder Wago WINSTA Steckverbindung, oder Schukostecker. Dali2 Ausführung kompatibel mit Zentralenbatterieanlagen laut der Norm EN 50172. BLE-Versionen in Aufbaurahmen können zu einer begrenzten BLE-Signalstärke führen.

Zubehörteile



140055484
LEDPanelRc-SI Sq600-Surface-Module-WH-CT



140055485
LEDPanelRc-SI Sq625-Surface-Module-WH-CT

140055486
LEDPanelRc-SI Re300-Surface-Module-WH-CT



140060852
LEDFixture-Ceiling-Cable-Kit-0.5m



542098000800
LEDPanelRC-SI U19 EM-kit 1h



542098000900
LEDPanelRC-SI U19 EM-kit 3h

542003021800
LEDPanelRc-S-B2 Mounting-Springs



542098045500
LEDPanelS-P Suspension-Kit-G6



542098009600
LEDPanelRc Sq600-Frame-WH

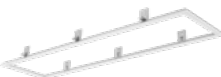

542098009700
LEDPanelRc Sq625-Frame-WH

542098009800
LEDPanelRc Re300-Frame-WH



tem Code
LEDPanelRc2 Sq600-Surface-Kit-WH



542098017700 (€55,00)
LEDPanelRc2 Re300-Surface-Kit-WH



542098030700
Junction-Box-WH



542098033000 LED-PanelRc-S-B2 Re298 Mounting-Springs

Technische Spezifikationen

Lebensdauer (L70)	100,000 h
Lebensdauer (L80)	70,000 h
Lebensdauer (L90)	50,000 h
Ein-/Aus-Zyklen	100,000
Farbbeständigkeit (SDCM)	3
Steuerbar	Ein-Aus / DALI2 / DALI DT8 / BLE2 / 1-10V
Abstrahlwinkel	90°
Gehäusefarbe	Weiß RAL9003
RAL-Nummer	○ 9003
UGR	≤ 19
Schutz vor Eindringen Vorderseite (IP)	IP54
Schutz vor Eindringen Rückseite (IP)	IP20
Schlagfestigkeit (IK)	IK03
Schutzklasse	II
Risikogruppe (EN 62471)	RG0
Mit Betriebsgerät	Ja
Glühdrahtprüfung	650°C
Treiber Ausfallrate (bei 5.000 Stunden)	< 1%
Leistungsfaktor	> 0.9

Stromversorgung

Frequenz	50 - 60 Hz
Nennspannung	220 - 240 V
DC input voltage	Siehe Kataloganhang / Anschlußwerte und Gleichstromlichkeit (DC-fähig)
230V Kabellänge	1 m

Mechanische Eigenschaften

Werkstoff des Gehäuses	Aluminium
Optisches Material	PMMA
Cover Material	Polycarbonat

Umgebungsbedingungen

Betriebstemperatur	-10 - 45°C
Anwendungstemperatur	25°C
Lagertemperatur	-20 - 50°C



Produktmaße (mm)

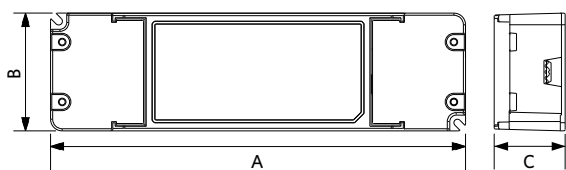

Type	A	B	C
On/Off	160	56	24
Dim	180	51	31

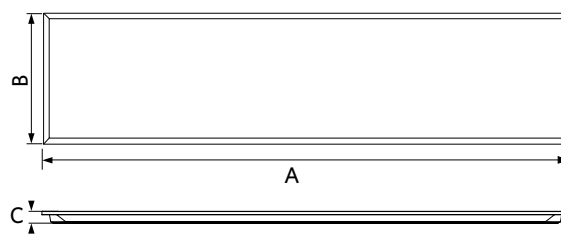

Type	A	B	C
Re295	1195	295	25

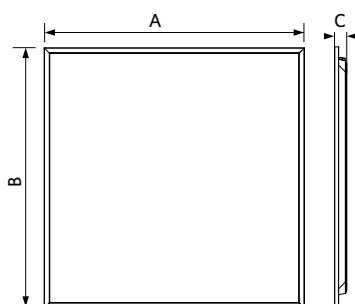

Type	A	B	C
Sq595	595	595	25
Sq622	620	620	25



Slim Panel EcoMax G4

- LED-Slim-Panel-Familie, einschließlich bürotauglicher Versionen (UGR19)
- DALI2 dimmbare Versionen verfügbar
- Hohe Lichtausbeute von bis zu 130lm/W
- Auch für Pendel- und Aufputzmontage geeignet
- Deckeneinbaurahmen und Anbaumodul als Zubehör erhältlich
- Ersatz für konventionelle 4x18W oder 2x36W Leuchte
- DALI2 kompatibel mit 230V Touch Dim Funktion



Achtung: auch in Modul 600 x 600 mm verfügbar

Spezifikationen

Artikelnummer	Artikelbeschreibung	Ersatz für (W)	Leistung (W)	Lumen	Lichtausbeute (lm/W)	UGR	CCT (K)	Abstrahlwinkel	Nettogewicht (kg/st)
Ein-Aus									
542003098700	LEDPanelS-E4 Sq620-32W-830-U19	TL 4x18W	32	4000	125	≤ 19	3000	90°	2.13
542003098800	LEDPanelS-E4 Sq620-32W-840-U19	TL 4x18W	32	4100	130	≤ 19	4000	90°	2.13
542003098500	LEDPanelS-E4 Sq595-32W-830-U19	TL 4x18W	32	4000	125	≤ 19	3000	90°	1.91
542003098600	LEDPanelS-E4 Sq595-32W-840-U19	TL 4x18W	32	4100	130	≤ 19	4000	90°	1.91
542003098900	LEDPanelS-E4 Re295-32W-830-U19	TL 2x36W	32	4000	125	≤ 19	3000	90°	1.82
542003099000	LEDPanelS-E4 Re295-32W-840-U19	TL 2x36W	32	4100	130	≤ 19	4000	90°	1.82
542003099900	LEDPanelS-E4 Sq620-32W-830	TL 4x18W	32	4000	125	≤ 22	3000	115°	1.73
542003100000	LEDPanelS-E4 Sq620-32W-840	TL 4x18W	32	4100	130	≤ 22	4000	115°	1.73
542003099700	LEDPanelS-E4 Sq595-32W-830	TL 4x18W	32	4000	125	≤ 22	3000	115°	1.51
542003099800	LEDPanelS-E4 Sq595-32W-840	TL 4x18W	32	4100	130	≤ 22	4000	115°	1.51
542003100100	LEDPanelS-E4 Re295-32W-830	TL 2x36W	32	4000	125	≤ 22	3000	115°	1.43
542003100200	LEDPanelS-E4 Re295-32W-840	TL 2x36W	32	4100	130	≤ 22	4000	115°	1.43
DALI2									
542003099300	LEDPanelS-E4 Sq620-32W-DALI-830-U19	TL 4x18W	32	4000	125	≤ 19	3000	90°	2.2
542003099400	LEDPanelS-E4 Sq620-32W-DALI-840-U19	TL 4x18W	32	4100	130	≤ 19	4000	90°	2.2
542003099100	LEDPanelS-E4 Sq595-32W-DALI-830-U19	TL 4x18W	32	4000	125	≤ 19	3000	90°	1.98
542003099200	LEDPanelS-E4 Sq595-32W-DALI-840-U19	TL 4x18W	32	4100	130	≤ 19	4000	90°	1.98
542003099500	LEDPanelS-E4 Re295-32W-DALI-830-U19	TL 2x36W	32	4000	125	≤ 19	3000	90°	1.89
542003099600	LEDPanelS-E4 Re295-32W-DALI-840-U19	TL 2x36W	32	4100	130	≤ 19	4000	90°	1.89
542003100500	LEDPanelS-E4 Sq620-32W-DALI-830	TL 4x18W	32	4000	125	≤ 22	3000	115°	1.81
542003100600	LEDPanelS-E4 Sq620-32W-DALI-840	TL 4x18W	32	4100	130	≤ 22	4000	115°	1.81
542003100300	LEDPanelS-E4 Sq595-32W-DALI-830	TL 4x18W	32	4000	125	≤ 22	3000	115°	1.59
542003100400	LEDPanelS-E4 Sq595-32W-DALI-840	TL 4x18W	32	4100	130	≤ 22	4000	115°	1.59
542003100700	LEDPanelS-E4 Re295-32W-DALI-830	TL 2x36W	32	4000	125	≤ 22	3000	115°	1.5
542003100800	LEDPanelS-E4 Re295-32W-DALI-840	TL 2x36W	32	4100	130	≤ 22	4000	115°	1.5

Auf Anfrage erhältlich mit Wieland GST18 oder Wago WINSTA Steckverbindung, oder Schukostecker. DALI2 Versionen geeignet für zentrale Sicherheitsbeleuchtung gemäß EN50172.

Zubehörteile

					
140060852 LEDFixture-Ceiling-Cable-Kit-0.5m	542098000800 LEDPanelRC-SI U19 EM-kit 1h	140055485 LEDPanelRC-SI Sq625-Surface-Module-WH-CT	542003021700 LEDPanelRC-S-B2 Suspension-Kit	542003021800 LEDPanelRC-S-B2 Mounting-Springs	542098009600 LEDPanelRc Sq600-Frame-WH
					
542098009800 LEDPanelRc Re300-Frame-WH	542098017600 LEDPanelRc2 Sq600-Surface-Kit-WH	tem Code LEDPanelRc2 Re300-Surface-Kit-WH	542098030700 Junction-Box-WH	542098033000 LEDPanelRc-S-B2 Re298 Mounting-Springs	

Technische Spezifikationen	
Lebensdauer (L70)	60,000 h
Lebensdauer (L80)	50,000 h
Ein-/Aus-Zyklen	100,000
Farbbeständigkeit (SDCM)	3
Steuerbar	Ein-Aus / DALI2
Gehäusefarbe	Weiß RAL9003
RAL-Nummer	○ 9003
Farbwiedergabeindex (CRI)	> 80
Schutzart (IP)	IP20
Schlagfestigkeit (IK)	IK03
Schutzklasse	II
Risikogruppe (EN 62471)	RG0
Mit Betriebsgerät	Ja
Glühdrahtprüfung	650°C
Treiber Ausfallrate (bei 5.000 Stunden)	< 1.0%
Leistungsfaktor	> 0.9

Stromversorgung	
Frequenz	50 - 60 Hz
Nennspannung	220 - 240 V
DC input voltage	Siehe Kataloganhang / Anschlußwerte und Gleichstromlichkeit (DC-fähig)
230V Kabellänge	1 m

Mechanische Eigenschaften	
Werkstoff des Gehäuses	Aluminium
Optisches Material	PMMA
Cover Material	Polycarbonat

Umgebungsbedingungen	
Betriebstemperatur	-10 - 45°C
Anwendungstemperatur	25°C
Lagertemperatur	-25 - 50°C



Produktmaße (mm)

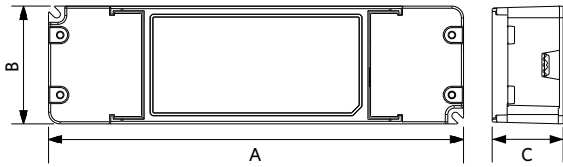

Type	A	B	C
On/Off	160	56	24
Dim	180	51	31

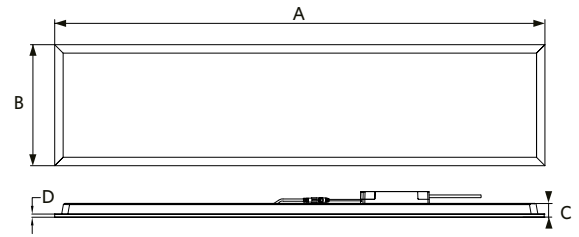

Type	A	B	C	D
Re295	1195	295	38	8

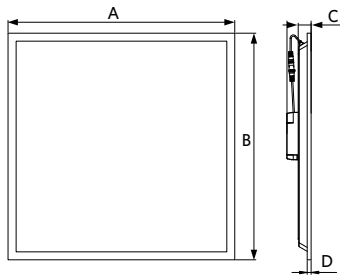

Type	A	B	C	D
Sq595	595	595	38	8
Sq622	620	620	38	8





Slim Panel Basic G3

- Kostengünstiges LED-Slim-Panel, erhältlich in UGR 22 und UGR 19
- Hohe Lichtausbeute, bis zu 120 lm/W
- Geeignet für Einbau- und Aufbauanwendungen
- Deckeneinbaurahmen und Aufbauahmen-Kit als Zubehör erhältlich
- Ersatz für konventionelle 4x18W oder 2x36W Leuchte



Achtung: auch in Modul 600 x 600 mm verfügbar

Spezifikationen

Artikelnummer	Artikelbeschreibung	Ersatz für (W)	Leistung (W)	Lumen	Lichtausbeute (lm/W)	UGR	CCT (K)	Abstrahlwinkel	Nettogewicht (kg/st)
Ein-Aus									
542003096700	LEDPanelS-B3 Sq620-32W-830-U19	TL 4x18W	32	3630	115	≤ 19	3000	90°	2.13
542003096800	LEDPanelS-B3 Sq620-32W-840-U19	TL 4x18W	32	3840	120	≤ 19	4000	90°	2.13
542003096500	LEDPanelS-B3 Sq620-32W-830	TL 4x18W	32	3630	115	≤ 22	3000	120°	1.73
542003096600	LEDPanelS-B3 Sq620-32W-840	TL 4x18W	32	3840	120	≤ 22	4000	120°	1.73
542003096300	LEDPanelS-B3 Sq595-32W-830-U19	TL 4x18W	32	3630	115	≤ 19	3000	90°	1.91
542003096400	LEDPanelS-B3 Sq595-32W-840-U19	TL 4x18W	32	3840	120	≤ 19	4000	90°	1.91
542003096100	LEDPanelS-B3 Sq595-32W-830	TL 4x18W	32	3630	115	≤ 22	3000	120°	1.51
542003096200	LEDPanelS-B3 Sq595-32W-840	TL 4x18W	32	3840	120	≤ 22	4000	120°	1.51
542003097100	LEDPanelS-B3 Re295-32W-830-U19	TL 2x36W	32	3630	115	≤ 19	3000	90°	1.82
542003097200	LEDPanelS-B3 Re295-32W-840-U19	TL 2x36W	32	3840	120	≤ 19	4000	90°	1.82
542003096900	LEDPanelS-B3 Re295-32W-830	TL 2x36W	32	3630	115	≤ 22	3000	120°	1.43
542003097000	LEDPanelS-B3 Re295-32W-840	TL 2x36W	32	3840	120	≤ 22	4000	120°	1.43

Zubehörteile



Technische Spezifikationen

Lebensdauer (L70)	50,000 h
Lebensdauer (L80)	30,000 h
Ein-/Aus-Zyklen	100,000
Farbbeständigkeit (SDCM)	4
Steuerbar	Ein-Aus
Gehäusefarbe	Weiß RAL9003
RAL-Nummer	○ 9003
Farbwiedergabeindex (CRI)	> 80
Schutzart (IP)	IP20
Schlagfestigkeit (IK)	IK03
Schutzklasse	II
Risikogruppe (EN 62471)	RG0
Mit Betriebsgerät	Ja
Glühdrahtprüfung	650°C
Treiber Ausfallrate (bei 5.000 Stunden)	< 1.0%
Leistungsfaktor	> 0.9

Stromversorgung

Frequenz	50 - 60 Hz
Nennspannung	220 - 240 V
DC input voltage	Siehe Kataloganhang / Anschlußwerte und Gleichstromlichkeit (DC-fähig)
230V Kabellänge	0.3 m

Mechanische Eigenschaften

Werkstoff des Gehäuses	Aluminium
Optisches Material	PMMA
Cover Material	Polycarbonat

Umgebungsbedingungen

Betriebstemperatur	-10 ~ 45°C
Anwendungstemperatur	25°C
Lagertemperatur	-25 ~ 50°C



Produktmaße (mm)

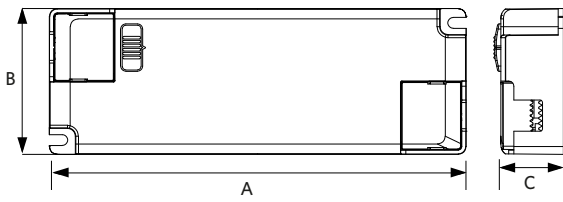

Type	A	B	C
On/Off	160	56	24
Dim	180	51	31

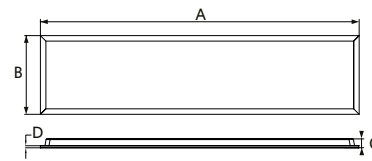

	A	B	C	D
Re295	1195	295	38	8

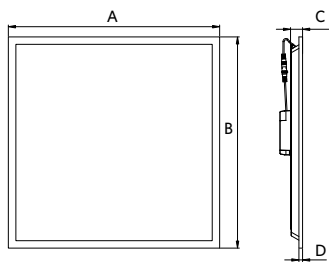

	A	B	C	D
Sq595	595	595	38	8
Sq622	620	620	38	8





Ringo

- Produktfamilie für luxuriöses Design
- Unterstützt durch SDL Natural Light Technology
- Ermöglicht schöne Umgebungsbeleuchtung
- Unterstützt fortschrittliche HCL-Lösungen (Human-Centric Lighting)
- Gestensteuerung für intuitive Interaktion (erhältlich in abgehängten Versionen)
- Erhältlich als runde Pendelleuchte (Sd 400mm/600mm), runde Deckenleuchte (Sf 400mm/600mm) und lineare Pendelleuchte (1400mm)
- Einstellbare Höhe und Winkel für individuelle Positionierung
- Abgehängte runde Versionen bieten einen beeindruckenden schwebenden Effekt



Spezifikationen

Artikelnummer	Artikelbeschreibung	Leistung (W)	Lumen	Lichtausbeute (lm/W)	CCT (K)	Lichtfarbe	Sensor	Nettogewicht (kg/st)
Tunable Color/Smart								
521026005900	LEDRingo SDL-S Sd-Rd600-75W-BLE2-BL	75	4500	60	1.8K-12K	Mehrfarbig	Ja	8.8
521026006000	LEDRingo SDL-S Sd-Rd400-53W-BLE2-BL	53	3200	60	1.8K-12K	Mehrfarbig	Ja	5.3
521026006100	LEDRingo SDL-S Sf-Rd600-75W-BLE2-BL	75	4500	60	1.8K-12K	Mehrfarbig	Nein	4.8
521026006200	LEDRingo SDL-S Sf-Rd400-53W-BLE2-BL	53	3200	60	1.8K-12K	Mehrfarbig	Nein	3.4
521026006300	LEDRingo SDL-S L1400-59W-BLE2-BL	59	3500	60	1.8K-12K	Mehrfarbig	Ja	3.8

Technische Spezifikationen

Lebensdauer (L70)	80,000 h
Lebensdauer (L80)	50,000 h
Ein-/Aus-Zyklen	100,000
Farbbeständigkeit (SDCM)	3
Steuerbar	BLE2
Sensor Type	Gesten-Sensor / Keine sensor
Sensortechnik	Microwave (MW)
Abstrahlwinkel	60° direkt (50%) / 60° direkt (50%)
Gehäusefarbe	Schwarz RAL 9004
Farbwiedergabeindex (CRI)	> 95
UGR	≤ 22
Schutzart (IP)	IP40
Schlagfestigkeit (IK)	IK03
Schutzklasse	I
Risikogruppe (EN 62471)	RG0
Mit Betriebsgerät	Ja
Glühdrahtprüfung	650°C
Treiber Ausfallrate (bei 5.000 Stunden)	< 0.05%
Leistungsfaktor	> 0.95

Stromversorgung

Frequenz	50 - 60 Hz
Nennspannung	220 - 240 V
DC input voltage	Nein

Mechanische Eigenschaften

Werkstoff des Gehäuses	Aluminium
Linsematerial	Polycarbonat

Umgebungsbedingungen

Betriebstemperatur	-10 - 45°C
Anwendungstemperatur	25°C
Lagertemperatur	-25 - 50°C



Produktmaße (mm)

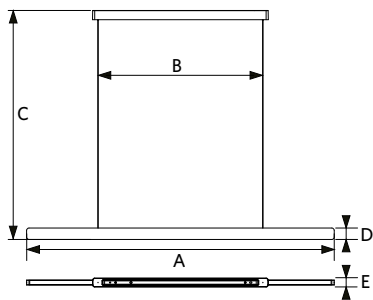

Type	A	B	C	D	E
L1400	1400	800	1042	52	40

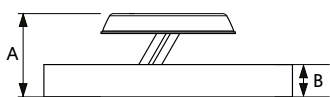

Type	A	B	C
Sf Rd400	134	52	400
Sf Rd600	134	52	600

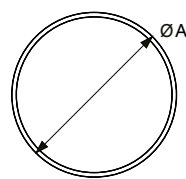
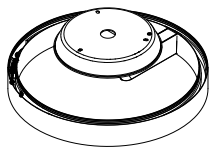
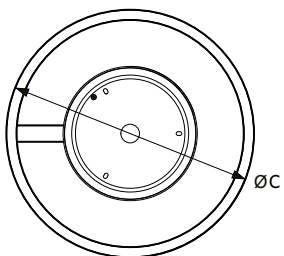

Type	A	B	C	D	E
Sd Rd400	400	326	1500	53	45
Sd Rd600	600	593	1500	53	45

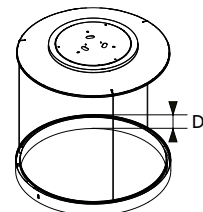
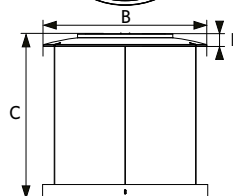



Pendelleuchte Tallinn

- Moderne direkt/indirekt abgehängte LED linear Leuchte
- Geringe Blendung UGR < 10, geeignet für Büroräume
- Magnetische Verbindung möglich für die flexible Montage mehrere Tallinn Leuchten
- Eleganter schwarzer Reflektor
- Flexibel durch 2700-6500K Tunable White (TW)
- Professionelle Ausführung in Schwarz oder Mattweiß
- Verfügbar in DALI und Smart (BLE2)
- DALI2 kompatibel mit 230V Touch Dim Funktion



Spezifikationen

Artikelnummer	Artikelbeschreibung	Ersatz für (W)	Leistung (W)	Lumen	Lichtausbeute (lm/W)	UGR	CCT (K)	RAL	Nettogewicht (kg/st)
Tunable White/DALI2									
529000105800	LEDTallinn-P L15-45W-DALI-TW-D/I-U10-WH	TL 1x80W	45	4050	90	≤ 10	2.7K-6.5K	○	2.7
529000105900	LEDTallinn-P L15-45W-DALI-TW-D/I-U10-BL	TL 1x80W	45	4050	90	≤ 10	2.7K-6.5K	●	2.7
Tunable White/Smart									
529000106000	LEDTallinn-P L15-45W-BLE2-TW-D/I-U10-WH	TL 1x80W	45	4050	90	≤ 10	2.7K-6.5K	○	2.7
529000106100	LEDTallinn-P L15-45W-BLE2-TW-D/I-U10-BL	TL 1x80W	45	4050	90	≤ 10	2.7K-6.5K	●	2.7

Zubehörteile



529098030800
LEDTallinn-P-Connecti-on-Kit

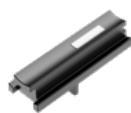

529098031100
LEDTallinn-P-Magnet-End-Cap



529098031000
LEDTallinn-P-Magnet-Hub

Set inklusive Aufhängeseile mit 1,5 m.

Verbindungs-kit ist notwendig für die lineare Verbindung von 2 Tallinn Leuchten.

Magnetische Endkappe notwendig für jede Tallinn Leuchte, die mit dem magnetischen Hub verbunden ist.

Technische Spezifikationen

Lebensdauer (L70)	70,000 h
Lebensdauer (L80)	50,000 h
Ein-/Aus-Zyklen	100,000
Steuerbar	DALI DT8 / BLE2
Abstrahlwinkel	120° direkt (50%) / 50° direkt (50%)
Gehäusefarbe	Weiß RAL9003 / Schwarz RAL 9004
Farbwiedergabeindex (CRI)	> 90
Schutzart (IP)	IP20
Schlagfestigkeit (IK)	IK02
Schutzklasse	I
Risikogruppe (EN 62471)	RG0
Mit Betriebsgerät	Ja
Glühdrahtprüfung	650°C
Treiber Ausfallrate (bei 5.000 Stunden)	< 1%
Leistungsfaktor	> 0.9

Stromversorgung

Frequenz	50 - 60 Hz
Nennspannung	220 - 240 V
DC input voltage	Siehe Kataloganhang / Anschlußwerte und Gleichstromlichkeit (DC-fähig)

Mechanische Eigenschaften

Werkstoff des Gehäuses	Aluminium
Optisches Material	Polycarbonat

Umgebungsbedingungen

Betriebstemperatur	-10 - 45°C
Anwendungstemperatur	25°C
Lagertemperatur	-25 - 50°C



Produktmaße (mm)

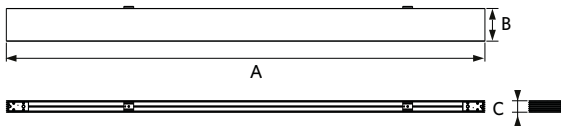

Type	A	B	C
L15	1465	100	35

Produkt-Highlights





Lima

- Stilvolle Langfeldleuchte mit hochwertigem Aluminiumgehäuse, für Deckenanbau und abgehängte Montage
- Vollständig kompatibel mit dem bestehenden Oppl Smart Lighting Leuchten und Zubehör
- Verbindungsset für Lichtbandmontage als Zubehör erhältlich
- Verfügbar in DALI und Smart (BLE2)



Spezifikationen

Artikelnummer	Artikelbeschreibung	Ersatz für (W)	Leistung (W)	Lumen	Lichtausbeute (lm/W)	UGR	CCT (K)	Nettogewicht (kg/st)
DALI								
542005000500	LEDLima L12-15W-3000-U19-DALI	TL 1x28W	15	1725	115	≤ 19	3000	2.55
542005000600	LEDLima L12-15W-4000-U19-DALI	TL 1x28W	15	1800	120	≤ 19	4000	2.55
542005000700	LEDLima L15-18W-3000-U19-DALI	TL 1x35W	18	2070	115	≤ 19	3000	3.08
542005000800	LEDLima L15-18W-4000-U19-DALI	TL 1x35W	18	2160	120	≤ 19	4000	3.08
542005001300	LEDLima L12-30W-3000-DALI	TL 1x54W	30	3300	110	≤ 22	3000	2.55
542005001400	LEDLima L12-30W-4000-DALI	TL 1x54W	30	3450	115	≤ 22	4000	2.55
542005001500	LEDLima L15-36W-3000-DALI	TL 1x80W	36	3960	110	≤ 22	3000	3.08
542005001600	LEDLima L15-36W-4000-DALI	TL 1x80W	36	4140	115	≤ 22	4000	3.08
Smart								
542003131500	LEDLima L12-15W-3000-U19-BLE2	TL 1x28W	15	1725	115	≤ 19	3000	2.55
542003131600	LEDLima L12-15W-4000-U19-BLE2	TL 1x28W	15	1800	120	≤ 19	4000	2.55
542003131700	LEDLima L15-18W-3000-U19-BLE2	TL 1x35W	18	2070	115	≤ 19	3000	3.08
542003131800	LEDLima L15-18W-4000-U19-BLE2	TL 1x35W	18	2160	120	≤ 19	4000	3.08
542003131900	LEDLima L12-30W-3000-BLE2	TL 1x54W	30	3300	110	≤ 22	3000	2.55
542003132000	LEDLima L12-30W-4000-BLE2	TL 1x54W	30	3450	115	≤ 22	4000	2.55
542003132100	LEDLima L15-36W-3000-BLE2	TL 1x80W	36	3960	110	≤ 22	3000	3.08
542003132200	LEDLima L15-36W-4000-BLE2	TL 1x80W	36	4140	115	≤ 22	4000	3.08
Notfallset 1 Stunde/DALI								
549004002400	LEDLima L12-15W-3000-U19-DALI-EM1	TL 1x28W	15	1725	115	≤ 19	3000	2.85
549004002500	LEDLima L12-15W-4000-U19-DALI-EM1	TL 1x28W	15	1800	120	≤ 19	4000	2.85
549004002600	LEDLima L15-18W-3000-U19-DALI-EM1	TL 1x35W	18	2070	115	≤ 19	3000	3.38
549004002700	LEDLima L15-18W-4000-U19-DALI-EM1	TL 1x35W	18	2160	120	≤ 19	4000	3.38
549004002800	LEDLima L12-30W-3000-DALI-EM1	TL 1x54W	30	3300	110	≤ 22	3000	2.85
549004002900	LEDLima L12-30W-4000-DALI-EM1	TL 1x54W	30	3450	115	≤ 22	4000	2.85
549004003000	LEDLima L15-36W-3000-DALI-EM1	TL 1x80W	36	3960	110	≤ 22	3000	3.38
549004003100	LEDLima L15-36W-4000-DALI-EM1	TL 1x80W	36	4140	115	≤ 22	4000	3.38
Notfallset 3 Stunde/DALI								
549004003200	LEDLima L12-15W-3000-U19-DALI-EM3	TL 1x28W	15	1725	115	≤ 19	3000	2.95

Artikelnummer	Artikelbeschreibung	Ersatz für (W)	Leistung (W)	Lumen	Lichtausbeute (lm/W)	UGR	CCT (K)	Nettogewicht (kg/st)
549004003300	LEDLima L12-15W-4000-U19-DALI-EM3	TL 1x28W	15	1800	120	≤ 19	4000	2.95
549004003400	LEDLima L15-18W-3000-U19-DALI-EM3	TL 1x35W	18	2070	115	≤ 19	3000	3.48
549004003500	LEDLima L15-18W-4000-U19-DALI-EM3	TL 1x35W	18	2160	120	≤ 19	4000	3.48
549004003600	LEDLima L12-30W-3000-DALI-EM3	TL 1x54W	30	3300	110	≤ 22	3000	2.95
549004003700	LEDLima L12-30W-4000-DALI-EM3	TL 1x54W	30	3450	115	≤ 22	4000	2.95
549004003800	LEDLima L15-36W-3000-DALI-EM3	TL 1x80W	36	3960	110	≤ 22	3000	3.48
549004003900	LEDLima L15-36W-4000-DALI-EM3	TL 1x80W	36	4140	115	≤ 22	4000	3.48

Zubehörteile



599006008900
LEDLima Connection-Kit

599006009000
LEDLima Suspension-Kit

Aufhängelänge 1,5 m.

Technische Spezifikationen

Lebensdauer (L70)	70,000 h
Lebensdauer (L80)	50,000 h
Ein-/Aus-Zyklen	100,000
Steuerbar	DALI / BLE2
Abstrahlwinkel	70°
Gehäusefarbe	Aluminium
RAL-Nummer	○ 9003
Farbwiedergabeindex (CRI)	> 80
Schutzart (IP)	IP20
Schlagfestigkeit (IK)	IK02
Schutzklasse	I
Risikogruppe (EN 62471)	RG0
Mit Betriebsgerät	Ja
Glühdrahtprüfung	650°C
Treiber Ausfallrate (bei 5.000 Stunden)	< 0.5%
Leistungsfaktor	> 0.9

Stromversorgung

Frequenz	50 - 60 Hz
Nennspannung	220 - 240 V
DC input voltage	Siehe Kataloganhang / Anschlußwerte und Gleichstromlichkeit (DC-fähig)

Mechanische Eigenschaften

Werkstoff des Gehäuses	Aluminium
Optisches Material	Polycarbonat

Umgebungsbedingungen

Betriebstemperatur	-10 ~ 45°C
Anwendungstemperatur	25°C
Lagertemperatur	-25 ~ 50°C



Produktmaße (mm)

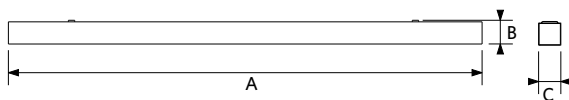

Type	A	B	C
L12	1200	75	70
L15	1500	75	70



Pendelleuchte Riga

- Elegantes direkt/indirekt abgependeltes LED-Panel
- Klares, minimalistisches Design
- Geeignet für Büroarbeitsplätze (UGR < 19)
- Flexibel durch 3000/3500/4000K CCT Schalter und Netzschalter
- DALI2 und Smart Lighting (BLE2) Versionen erhältlich
- DALI2 kompatibel mit 230V Touch Dim Funktion



Spezifikationen

Artikelnummer	Artikelbeschreibung	Leistung (W)	Lumen	Lichtausbeute (lm/W)	CCT (K)	Nettogewicht (kg/st)
DALI2						
542004095200	LEDRiga-P Re295-34/40W-DALI-830/840	34 - 40	4420 - 5200	130	3K/3.5K/4K	3.6
Smart						
542004095300	LEDRiga-P Re295-34/40W-BLE2-830/840	34 - 40	4420 - 5200	130	3K/3.5K/4K	3.5

Set inklusive Aufhängeseile mit 1,75m.

Auf Anfrage erhältlich mit Wieland GST18 oder Wago WINSTA Steckverbindung, oder SchukoStecker.

Technische Spezifikationen	
Lebensdauer (L70)	70,000 h
Lebensdauer (L80)	50,000 h
Ein-/Aus-Zyklen	100,000
Farbbeständigkeit (SDCM)	4
Steuerbar	DALI2 / BLE2
Abstrahlwinkel	115° indirekt (30%) / 90° direkt (70%)
Gehäusefarbe	Weiß RAL9003
RAL-Nummer	0 9003
Farbwiedergabeindex (CRI)	> 80
UGR	≤ 19
Schutzart (IP)	IP20
Schlagfestigkeit (IK)	IK02
Schutzklasse	II
Risikogruppe (EN 62471)	RG0
Mit Betriebsgerät	Ja
Glühdrahtprüfung	650°C
Treiber Ausfallrate (bei 5.000 Stunden)	< 1%
Leistungsfaktor	> 0.9

Stromversorgung	
Frequenz	50 - 60 Hz
Nennspannung	220 - 240 V
DC input voltage	Siehe Kataloganhang / Anschlußwerte und Gleichstromlichkeit (DC-fähig)

Mechanische Eigenschaften	
Werkstoff des Gehäuses	Aluminium
Optisches Material	PMMA
Cover Material	PMMA

Umgebungsbedingungen	
Betriebstemperatur	-10 ~ 35°C
Anwendungstemperatur	25°C
Lagertemperatur	-25 ~ 50°C



Produktmaße (mm)

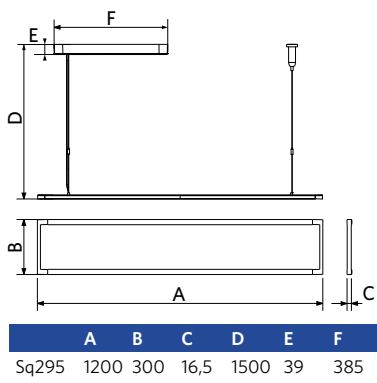

Produkt-Highlights

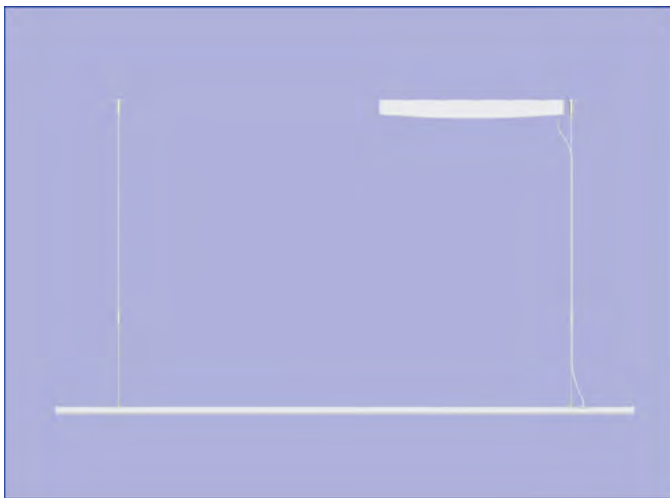



Pendelleuchte Zenith

- Durch das spezielle Design wird das Licht nach oben und unten verteilt und kombiniert so Komfort mit Effizienz
- Hoher Lichtstrom und hohe Effizienz von 105lm/W
- Elegante und architektonische Lichtlösung für ihre Büros und Besprechungsräume
- Standardmäßig inklusive Aufhängung (2,5 m) und einem separaten, aluminiumfarbenen Gehäuse für den Treiber
- DALI2 und Smart Lighting (BLE2) Versionen erhältlich
- DALI2 kompatibel mit 230V Touch Dim Funktion



Spezifikationen

Artikelnummer	Artikelbeschreibung	Ersatz für (W)	Leistung (W)	Lumen	Lichtausbeute (lm/W)	CCT (K)	Nettogewicht (kg/st)
DALI2							
140054053	LEDPanelSp-Z L1222-75W-DALI-3000-AL	TL 2x58W	75	7875	105	3000	3.9
140054054	LEDPanelSp-Z L1222-75W-DALI-4000-AL	TL 2x58W	75	7875	105	4000	3.9
Smart							
542004091700	LEDPanelSp-Z L1222-80W-BLE2-3000-AL	TL 2x58W	80	8600	107	3000	3.9
542004091800	LEDPanelSp-Z L1222-80W-BLE2-4000-AL	TL 2x58W	80	8600	107	4000	3.9

Set inklusive Aufhängeseile mit 2,5m.

Auf Anfrage erhältlich mit Wieland GST18 oder Wago WINSTA Steckverbindung, oder Schukostecker.

Technische Spezifikationen

Lebensdauer (L70)	60,000 h
Lebensdauer (L80)	40,000 h
Ein-/Aus-Zyklen	100,000
Farbbeständigkeit (SDCM)	3
Steuerbar	DALI2 / BLE2
Abstrahlwinkel	112° direkt (50%) / indirekt (50%)
Gehäusefarbe	Aluminium
RAL-Nummer	○ 9003
Farbwiedergabeindex (CRI)	> 80
UGR	≤ 19
Schutzart (IP)	IP20
Schlagfestigkeit (IK)	IK02
Schutzklasse	II
Risikogruppe (EN 62471)	RG0
Mit Betriebsgerät	Ja
Glühdrahtprüfung	650°C
Treiber Ausfallrate (bei 5.000 Stunden)	< 1%
Leistungsfaktor	> 0.9

Stromversorgung

Frequenz	50 - 60 Hz
Nennspannung	220 - 240 V
DC input voltage	Siehe Kataloganhang / Anschlußwerte und Gleichstromlichkeit (DC-fähig)

Mechanische Eigenschaften

Werkstoff des Gehäuses	Aluminium
Optisches Material	PMMA
Cover Material	Halb durchsichtiges PMMA

Umgebungsbedingungen

Betriebstemperatur	-20 - 45°C
Anwendungstemperatur	25°C
Lagertemperatur	-25 - 50°C



Produktmaße (mm)

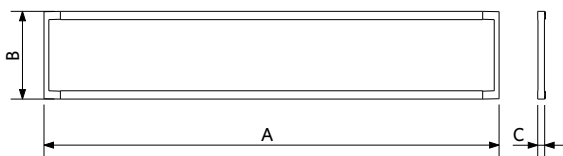

A	B	C
1222	236	19

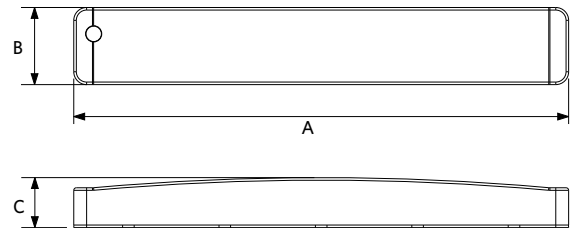

A	B	C
385	60	39



Downlight Performer G2 HG

- Hochwertiges LED-Downlight mit verbesserter Effizienz von bis zu 130 lm/W mit CRI90 für alle Versionen
- Integrierter CCT-Schalter zur Farbauswahl (3000K-4000K)
- Verfügbar mit kleinem Ausschnitt von 125mm
- Einzigartiges optisches Linsenkonzept mit hochglänzendem (HG) Reflektor und geringer Blendung
- Tunable White Smart-Version erhältlich (2700-6500K)
- Direkter Ersatz für Kompaktleuchtstoff-Downlights
- IP54 auf der Lichtaustrittsseite
- Mit Schutzfolie versehen, um die Optik während der Installation vor Staub und Schmutz zu schützen
- DALI2-Treiber kompatibel mit 230V-Tastdimmung



Spezifikationen

Artikelnummer	Artikelbeschreibung	Ersatz für (W)	Leistung (W)	Lumen	Lichtausbeute (lm/W)	UGR	CCT (K)	Nettogewicht (kg/st)
Ein-Aus								
540001387100	LEDDownlightHG-P2 Rd125-8W-930/940	CFL 1x13W	8	880	110	≤ 19	3K/4K	0.29
540001387200	LEDDownlightHG-P2 Rd150-12W-930/940	CFL 1x18W	12	1440	120	≤ 19	3K/4K	0.38
540001387300	LEDDownlightHG-P2 Rd200-15W-930/940	CFL 1x26W	15	1950	130	≤ 19	3K/4K	0.83
540001387400	LEDDownlightHG-P2 Rd200-22W-930/940	CFL 2x26W	22	2860	130	≤ 19	3K/4K	0.83
540001387500	LEDDownlightHG-P2 Rd200-30W-930/940	CFL 2x32W	30	3900	130	≤ 22	3K/4K	0.83
540001387600	LEDDownlightHG-P2 Rd200-40W-930/940	HID 70W	40	5200	130	≤ 22	3K/4K	0.83
DALI2								
540001388100	LEDDownlightHG-P2 Rd125-8W-DALI-930/940	CFL 1x13W	8	880	110	≤ 19	3K/4K	0.29
540001388200	LEDDownlightHG-P2 Rd150-12W-DALI-930/940	CFL 1x18W	12	1440	120	≤ 19	3K/4K	0.38
540001388300	LEDDownlightHG-P2 Rd200-15W-DALI-930/940	CFL 1x26W	15	1950	130	≤ 19	3K/4K	0.83
540001388400	LEDDownlightHG-P2 Rd200-22W-DALI-930/940	CFL 2x26W	22	2860	130	≤ 19	3K/4K	0.83
540001388500	LEDDownlightHG-P2 Rd200-30W-DALI-930/940	CFL 2x32W	30	3900	130	≤ 22	3K/4K	0.83
Tunable White/DALI2								
540001389900	LEDDownlightHG-P2 Rd150-12W-DALI-TW	CFL 1x18W	12	1320	110	≤ 19	2.7K-6.5K	0.38
540001390100	LEDDownlightHG-P2 Rd200-24W-DALI-TW	CFL 2x26W	24	2640	110	≤ 19	2.7K-6.5K	0.83
Smart								
540001389000	LEDDownlightHG-P2 Rd125-8W-BLE2-930/940	CFL 1x13W	8	880	110	≤ 19	3K/4K	0.29
540001389100	LEDDownlightHG-P2 Rd150-12W-BLE2-930/940	CFL 1x18W	12	1440	120	≤ 19	3K/4K	0.38
540001389200	LEDDownlightHG-P2 Rd200-15W-BLE2-930/940	CFL 1x26W	15	1950	130	≤ 19	3K/4K	0.83
540001389300	LEDDownlightHG-P2 Rd200-22W-BLE2-930/940	CFL 2x26W	22	2860	130	≤ 19	3K/4K	0.83
540001389400	LEDDownlightHG-P2 Rd200-30W-BLE2-930/940	CFL 2x32W	30	3900	130	≤ 22	3K/4K	0.83

Artikelnummer	Artikelbeschreibung	Ersatz für (W)	Leistung (W)	Lumen	Lichtausbeute (lm/W)	UGR	CCT (K)	Nettogewicht (kg/st)
Tunable White/Smart								
540001390000	LEDDownlightHG-P2 Rd150-12W-BLE2-TW	CFL 1x18W	12	1320	110	≤ 19	2.7K-6.5K	0.38
540001390200	LEDDownlightHG-P2 Rd200-24W-BLE2-TW	CFL 2x26W	24	2640	110	≤ 19	2.7K-6.5K	0.83

Auf Anfrage erhältlich mit Wieland GST18 oder Wago WINSTA Steckverbindung, oder Schukostecker. Dali2 Ausführung kompatibel mit Zentralenbatterieanlagen laut der Norm EN 50172.

Zubehörteile

140060646 LEDDownlight-Rc-P-HZ-Adapter-150-175	140060647 LEDDownlight-Rc-P-SI-E-Adapter-200-225	140060648 LEDDownlight-Rc-P-SI-E-Adapter-200-250	140060650 LEDDownlightRc-HZ-dim-Adapter-125-150	542098030700 Junction-Box-WH	540098018200 LEDDownlight-P-Surface-Module-Rd125	540098018300 LEDDownlight-P-Surface-Module-Rd150	540098018400 LEDDownlight-P-Surface-Module-Rd200
542098000800 LEDPanels-SI U19 EM-kit 1h	542098000900 LEDPanels-SI U19 EM-kit 3h						

Siehe Anhang Übersicht Adapterringe für die technischen Zeichnungen der Adapterringe.

Technische Spezifikationen	
Lebensdauer (L70)	100,000 h
Lebensdauer (L80)	70,000 h
Ein-/Aus-Zyklen	100,000
Farbbeständigkeit (SDCM)	4
Steuerbar	Ein-/Aus / DALI2 / DALI DT8 / BLE2
Abstrahlwinkel	70°
Gehäusefarbe	Weiß RAL9003
RAL-Nummer	O 9003
Farbwiedergabeindex (CRI)	> 90
Schutz vor Eindringen Vorderseite (IP)	IP54
Schutz vor Eindringen Rückseite (IP)	IP20
Schlagfestigkeit (IK)	IK02
Schutzklasse	II
Risikogruppe (EN 62471)	RG0 / RG1 (22W & 30W & 40W)
Mit Betriebsgerät	Ja
Glühdrahtprüfung	650°C
Treiber Ausfallrate (bei 5.000 Stunden)	< 1%
Leistungsfaktor	> 0.9

Stromversorgung	
Frequenz	50 - 60 Hz
Nennspannung	220 - 240 V
DC input voltage	Siehe Kataloganhang / Anschlußwerte und Gleichstromlichkeit (DC-fähig)

Mechanische Eigenschaften	
Werkstoff des Gehäuses	Aluminium
Optisches Material	Polycarbonat

Umgebungsbedingungen	
Betriebstemperatur	-10 - 45°C
Anwendungstemperatur	25°C
Lagertemperatur	-25 - 50°C



Produktmaße (mm)

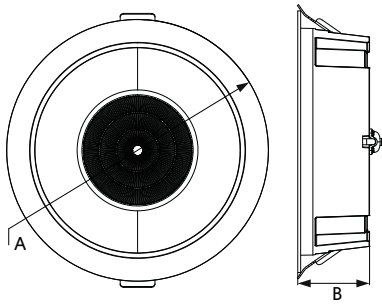

Type	A	B
Rd125	138	44
Rd150	173	51
Rd200	226	62

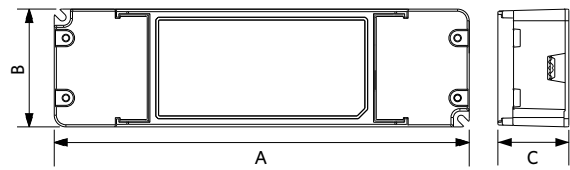

Type	A	B	C
On/Off	160	56	24
Dim	180	51	31

Ausschnittmaße (mm)

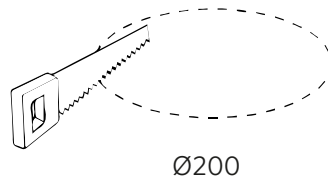
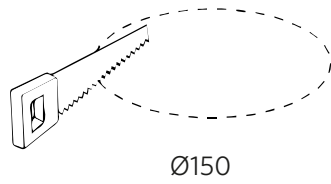
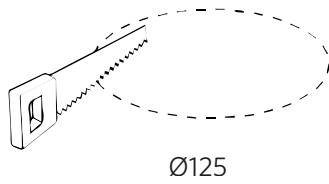





Downlight Performer G2 MW

- Hochwertiges LED-Downlight mit verbesserter Effizienz von bis zu 130 lm/W mit CRI90 für alle Versionen
- Integrierter CCT-Schalter zur Farbauswahl (3000K-4000K)
- Verfügbar mit kleinem Ausschnitt von 125mm
- Einzigartiges optisches Linsenkonzept mit mattweißem (MW) Reflektor und geringer Blendung
- Tunable White Smart-Version erhältlich (2700-6500K)
- Direkter Ersatz für Kompaktleuchtstoff-Downlights
- IP54 auf der Lichtaustrittsseite
- Mit Schutzfolie versehen, um die Optik während der Installation vor Staub und Schmutz zu schützen
- DALI2-Treiber kompatibel mit 230V-Tastdimmung



Spezifikationen

Artikelnummer	Artikelbeschreibung	Ersatz für (W)	Leistung (W)	Lumen	Lichtausbeute (lm/W)	UGR	CCT (K)	Nettogewicht (kg/st)
Ein-Aus								
540001383900	LEDDownlightMW-P2 Rd125-8W-930/940	CFL 1x13W	8	960	120	≤ 22	3K/4K	0.29
540001384000	LEDDownlightMW-P2 Rd150-12W-930/940	CFL 1x18W	12	1440	120	≤ 22	3K/4K	0.38
540001384100	LEDDownlightMW-P2 Rd200-15W-930/940	CFL 1x26W	15	1950	130	≤ 22	3K/4K	0.83
540001384200	LEDDownlightMW-P2 Rd200-22W-930/940	CFL 2x26W	22	2860	130	≤ 22	3K/4K	0.83
540001384300	LEDDownlightMW-P2 Rd200-30W-930/940	CFL 2x32W	30	3900	130	≤ 22	3K/4K	0.83
540001384400	LEDDownlightMW-P2 Rd200-40W-930/940	HID 70W	40	5200	130	≤ 22	3K/4K	0.83
DALI2								
540001384900	LEDDownlightMW-P2 Rd125-8W-DALI-930/940	CFL 1x13W	8	960	120	≤ 22	3K/4K	0.29
540001385000	LEDDownlightMW-P2 Rd150-12W-DALI-930/940	CFL 1x18W	12	1440	120	≤ 22	3K/4K	0.38
540001385100	LEDDownlightMW-P2 Rd200-15W-DALI-930/940	CFL 1x26W	15	1950	130	≤ 22	3K/4K	0.83
540001385200	LEDDownlightMW-P2 Rd200-22W-DALI-930/940	CFL 2x26W	22	2860	130	≤ 22	3K/4K	0.83
540001385300	LEDDownlightMW-P2 Rd200-30W-DALI-930/940	CFL 2x32W	30	3900	130	≤ 22	3K/4K	0.83
Tunable White/DALI2								
540001386700	LEDDownlightMW-P2 Rd150-12W-DALI-TW	CFL 1x18W	12	1320	110	≤ 22	2.7K-6.5K	0.38
540001386900	LEDDownlightMW-P2 Rd200-24W-DALI-TW	CFL 2x26W	24	2640	110	≤ 22	2.7K-6.5K	0.83
Smart								
540001385800	LEDDownlightMW-P2 Rd125-8W-BLE2-930/940	CFL 1x13W	8	960	120	≤ 22	3K/4K	0.29
540001385900	LEDDownlightMW-P2 Rd150-12W-BLE2-930/940	CFL 1x18W	12	1440	120	≤ 22	3K/4K	0.38
540001386000	LEDDownlightMW-P2 Rd200-15W-BLE2-930/940	CFL 1x26W	15	1950	130	≤ 22	3K/4K	0.83
540001386100	LEDDownlightMW-P2 Rd200-22W-BLE2-930/940	CFL 2x26W	22	2860	130	≤ 22	3K/4K	0.83
540001386200	LEDDownlightMW-P2 Rd200-30W-BLE2-930/940	CFL 2x32W	30	3900	130	≤ 22	3K/4K	0.83
Tunable White/Smart								

Artikelnummer	Artikelbeschreibung	Ersatz für (W)	Leistung (W)	Lumen	Lichtausbeute (lm/W)	UGR	CCT (K)	Nettogewicht (kg/st)
540001386800	LEDDownlightMW-P2 Rd150-12W-BLE2-TW	CFL 1x26W	12	1320	110	≤ 22	2.7K-6.5K	0.38
540001387000	LEDDownlightMW-P2 Rd200-24W-BLE2-TW	CFL 2x26W	24	2640	110	≤ 22	2.7K-6.5K	0.83

Auf Anfrage erhältlich mit Wieland GST18 oder Wago WINSTA Steckverbindung, oder Schukostecker. Dali2 Ausführung kompatibel mit Zentralenbatterieanlagen laut der Norm EN 50172.

Zubehörteile

	140060646 LEDDownlight- Rc-P-HZ-Adapter-150-175		140060647 LEDDownlight- Rc-P-SI-E-Adapter-200-225
542098000800 LEDPanelRC-SI U19 EM-kit 1h	140060648 LEDDownlight- Rc-P-SI-E-Adapter-200-250		540098018200 LEDDownlight-P-Surface- Module-Rd125
542098000900 LEDPanelRC-SI U19 EM-kit 3h	140060650 LEDDownlightRc-HZ- dim-Adapter-125-150	542098030700 Junction-Box-WH	540098018300 LEDDownlight-P-Surface- Module-Rd150
			540098018400 LEDDownlight-P-Surface- Module-Rd200

Siehe Anhang Übersicht Adapterringe für die technischen Zeichnungen der Adapterringe.

Technische Spezifikationen		Stromversorgung	
Lebensdauer (L70)	100,000 h	Frequenz	50 - 60 Hz
Lebensdauer (L80)	70,000 h	Nennspannung	220 - 240 V
Ein-/Aus-Zyklen	100,000	DC input voltage	Siehe Kataloganhang / Anschlußwerte und Gleichstromlichkeit (DC-fähig)
Farbbeständigkeit (SDCM)	4		
Steuerbar	Ein-Aus / DALI2 / DALI DT8 / BLE2		
Abstrahlwinkel	70°		
Gehäusefarbe	Weiß RAL9003		
RAL-Nummer	O 9003		
Farbwiedergabeindex (CRI)	> 90		
Schutz vor Eindringen Vorderseite (IP)	IP54		
Schutz vor Eindringen Rückseite (IP)	IP20		
Schlagfestigkeit (IK)	IK02		
Schutzklasse	II		
Risikogruppe (EN 62471)	RG0 / RG1 (22W & 30W & 40W)		
Mit Betriebsgerät	Ja		
Glühdrahtprüfung	650°C		
Treiber Ausfallrate (bei 5.000 Stunden)	< 1%		
Leistungsfaktor	> 0.9		
		Mechanische Eigenschaften	
		Werkstoff des Gehäuses	Aluminium
		Optisches Material	Polycarbonat
		Umgebungsbedingungen	
		Betriebstemperatur	-10 - 45°C
		Anwendungstemperatur	25°C
		Lagertemperatur	-25 - 50°C



Produktmaße (mm)

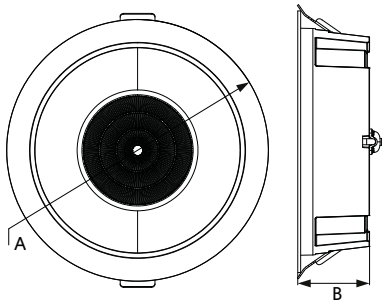

Type	A	B
Rd125	138	44
Rd150	173	51
Rd200	226	62

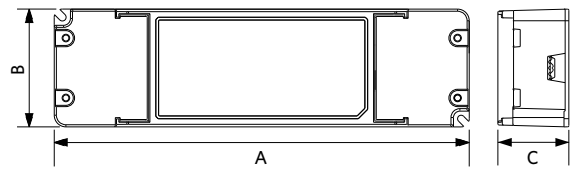

Type	A	B	C
On/Off	160	56	24
Dim	180	51	31

Ausschnittmaße (mm)

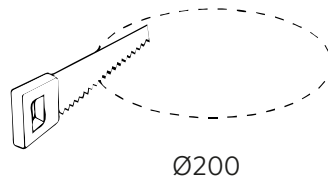
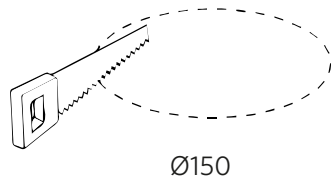
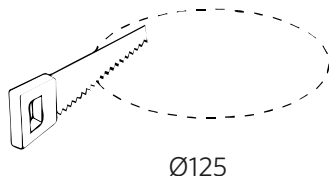





Downlight EcoMax HG

- Hochwertiges LED-Downlight mit hoher Effizienz von bis zu 120 lm/W
- Versionen mit 10 und 20 W, geeignet für Bürobeleuchtung (UGR<19)
- Integrierter CCT-Schalter zur Farbtemperaturwahl (3000 K - 4000 K)
- Erhältlich mit einem Ausschnitt von 150mm und 200mm
- Einzigartiges optisches Linsenkonzept mit hochglänzendem (HG) Reflektor zur Entblendung
- IP54 auf der Lichtaustrittsseite
- Erhältlich mit Triac- und DALI2-Dimmung



Spezifikationen

Artikelnummer	Artikelbeschreibung	Leistung (W)	Lumen	Lichtausbeute (lm/W)	UGR	CCT (K)	Nettogewicht (kg/st)
Dimmbar (Triac)							
540001409600	LEDDownlightHG-E Rd150-10W-DIM-830/840	10	1200	120	≤ 19	3K/4K	0.4
540001409700	LEDDownlightHG-E Rd200-20W-DIM-830/840	20	2400	120	≤ 19	3K/4K	0.85
540001409800	LEDDownlightHG-E Rd200-30W-DIM-830/840	30	3600	120	≤ 22	3K/4K	0.85
540001409900	LEDDownlightHG-E Rd200-40W-DIM-830/840	40	4800	120	≤ 22	3K/4K	0.85
DALI2							
540001410000	LEDDownlightHG-E Rd150-10W-DALI-830/840	10	1200	120	≤ 19	3K/4K	0.4
540001410100	LEDDownlightHG-E Rd200-20W-DALI-830/840	20	2400	120	≤ 19	3K/4K	0.85
540001410200	LEDDownlightHG-E Rd200-30W-DALI-830/840	30	3600	120	≤ 22	3K/4K	0.85
540001410300	LEDDownlightHG-E Rd200-40W-DALI-830/840	40	4800	120	≤ 22	3K/4K	0.85

Zubehörteile

	140060646 LEDDownlight- Rc-P-HZ-Adapter-150-175		140060647 LEDDownlight- Rc-P-SI-E-Adapter-200-225		540098018300 LEDDownlight-P-Surfa- ce-Module-Rd150
542098000800 LEDPanelRC-SI U19 EM- kit 1h	140060647 LEDDownlight- Rc-P-SI-E-Adapter-200-225	540098018400 LEDDownlight-P-Surfa- ce-Module-Rd200	140060648 LEDDownlight- Rc-P-SI-E-Adapter-200-250	540098018400 LEDDownlight-P-Surfa- ce-Module-Rd200	
542098000900 LEDPanelRC-SI U19 EM- kit 3h	140060648 LEDDownlight- Rc-P-SI-E-Adapter-200-250				

Technische Spezifikationen

Lebensdauer (L70)	70,000 h
Lebensdauer (L80)	50,000 h
Ein-/Aus-Zyklen	100,000
Farbbeständigkeit (SDCM)	4
Steuerbar	Triac / DALI2
Abstrahlwinkel	70°
Gehäusefarbe	Weiß RAL9003
RAL-Nummer	○ 9003
Farbwiedergabeindex (CRI)	> 80
Schutz vor Eindringen Vorderseite (IP)	IP54
Schutz vor Eindringen Rückseite (IP)	IP20
Schlagfestigkeit (IK)	IK03
Schutzklasse	II
Risikogruppe (EN 62471)	RG1
Mit Betriebsgerät	Ja
Glühdrahtprüfung	650°C
Treiber Ausfallrate (bei 5.000 Stunden)	< 1%
Leistungsfaktor	> 0.9

Stromversorgung

Frequenz	50 - 60 Hz
Nennspannung	220 - 240 V
DC input voltage	Nein / Siehe Kataloganhang / Anschlußwerte und Gleichstromlichkeit (DC-fähig)
230V Kabellänge	0.3 m

Mechanische Eigenschaften

Werkstoff des Gehäuses	Aluminium
Optisches Material	Polycarbonat

Umgebungsbedingungen

Betriebstemperatur	-10 - 45°C
Anwendungstemperatur	25°C
Lagertemperatur	-25 - 50°C



Produktmaße (mm)

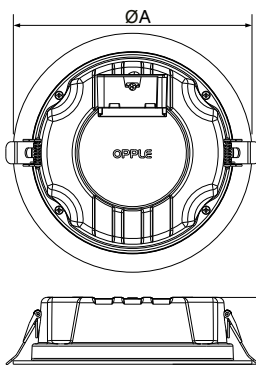

Type	A	B
R100	113	35
R125	140	35
R150	163	35
R175	188	35
R200	213	35

Ausschnittmaße (mm)

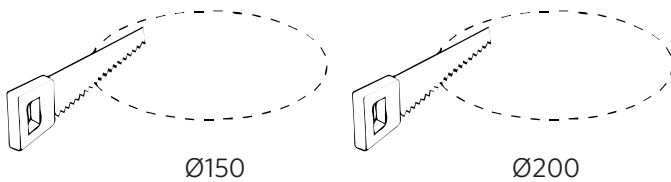



Downlight Flex EcoMax G2

- Flexible Downlight-Lösung für Anbau- und Einbaumontage
- Große Auswahl an Deckenlochdurchmessern, die abgedeckt werden können.
18W Version: Ø65-205mm und 25W Version: Ø120-260mm
- Der Außendurchmesser beträgt bei den 18W-Versionen 220 mm und bei den 25W-Versionen 300 mm
- 4 Leistungsstufen in jeder Version (9W/12W/15W/18W & 12W/18W/21W/25W)
- Integrierter CCT-Schalter für die Farbauswahl (3000K-4000K)
- Erhältlich in runder und quadratischer Ausführung



Spezifikationen

Artikelnummer	Artikelbeschreibung	Ersatz für (W)	Leistung (W)	Lumen	Lichtausbeute (lm/W)	CCT (K)	Nettogewicht (kg/st)
Ein-Aus							
540001433700	LEDDownlightF-E2 Rd165-9/18W-830/840	CFL 1x26W	9 - 18	945 - 1890	105	3K/4K	0.45
540001434000	LEDDownlightF-E2 Sq270-15/25W-830/840	CFL 2x26W	15 - 25	1575 - 2625	105	3K/4K	1.26
540001433900	LEDDownlightF-E2 Sq165-9/18W-830/840	CFL 1x26W	9 - 18	945 - 1890	105	3K/4K	0.53
540001433800	LEDDownlightF-E2 Rd235-15/25W-830/840	CFL 2x26W	15 - 25	1575 - 2625	105	3K/4K	0.84

Technische Spezifikationen	
Lebensdauer (L70)	50,000 h
Lebensdauer (L80)	30,000 h
Ein-/Aus-Zyklen	100,000
Farbbeständigkeit (SDCM)	4
Steuerbar	Ein-Aus
Abstrahlwinkel	110°
Gehäusefarbe	Weiß RAL9003
Farbwiedergabeindex (CRI)	> 80
Schutz vor Eindringen Vorderseite (IP)	IP44
Schutz vor Eindringen Rückseite (IP)	IP20
Schlagfestigkeit (IK)	IK03
Schutzklasse	II
Risikogruppe (EN 62471)	RG0
Mit Betriebsgerät	Ja
Glühdrahtprüfung	650°C
Treiber Ausfallrate (bei 5.000 Stunden)	< 0.05%
Leistungsfaktor	> 0.9

Stromversorgung	
Frequenz	50 - 60 Hz
Nennspannung	220 - 240 V
DC input voltage	Siehe Kataloganhang / Anschlußwerte und Gleichstromlichkeit (DC-fähig)

Mechanische Eigenschaften	
Werkstoff des Gehäuses	Polycarbonat
Optisches Material	Polycarbonat

Umgebungsbedingungen	
Betriebstemperatur	-10 ~ 40°C
Anwendungstemperatur	25°C
Lagertemperatur	-25 ~ 50°C



Produktmaße (mm)

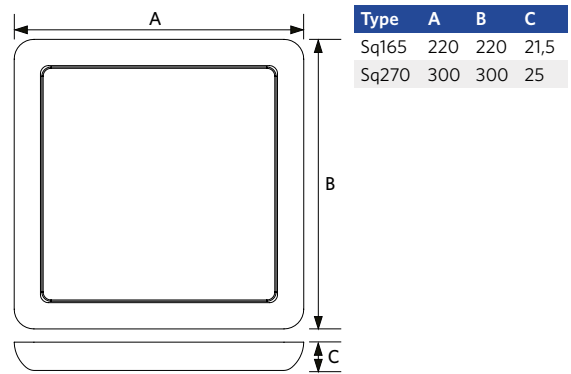
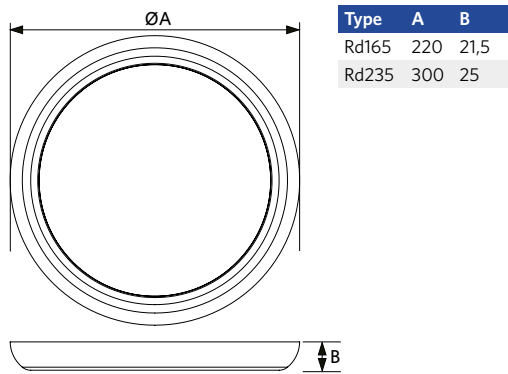

Produkt-Highlights





Downlight Slim EcoMax G2

- Verbesserte Lichtausbeute von bis zu 120 lm/W
- Flexibel durch CCT-Schalter und Multilumen-Schalter
- 5 Lumenpakete in 5 Ausschnittdurchmessern erhältlich (100mm bis 200mm)
- Sehr flaches Design, nur 34mm Höhe
- IP44 auf der Lichtaustrittsseite



Spezifikationen

Artikelnummer	Artikelbeschreibung	Ersatz für (W)	Leistung (W)	Lumen	Lichtausbeute (lm/W)	CCT (K)	Nettogewicht (kg/st)
Ein-Aus							
540001366000	LEDDownlightS-E2 Rd100-6W-830/840-WH	CFL 1x18W	6 - 9	600 - 900	100	3K/4K	0.2
540001366100	LEDDownlightS-E2 Rd125-9W-830/840-WH	CFL 1x18W	6 - 9	630 - 945	105	3K/4K	0.27
540001366300	LEDDownlightS-E2 Rd150-12W-830/840-WH	CFL 1x26W	11 - 14	1155 - 1470	105	3K/4K	0.35
540001365500	LEDDownlightS-E2 Rd175-15W-830/840-WH	CFL 1x26W	15 - 23	1725 - 2645	115	3K/4K	0.43
540001365800	LEDDownlightS-E2 Rd200-18W-830/840-WH	CFL 1x26W	15 - 23	1800 - 2760	120	3K/4K	0.51

Auf Anfrage erhältlich mit Wieland GST18 oder Wago WINSTA Steckverbindung, oder Schukostecker.

Zubehörteile



140060646
LEDDownlight-
Rc-P-HZ-Adapter-150-175

140060647
LEDDownlight-
Rc-P-SI-E-Adapter-200-225

140060648
LEDDownlight-
Rc-P-SI-E-Adapter-200-250

140060650
LEDDownlightRc-HZ-
dim-Adapter-125-150

140060651
LEDDownlightRc-HZ-
dim-Adapter-175-200

Siehe Anhang Übersicht Adapterringe für die technischen Zeichnungen der Adapterringe.

Technische Spezifikationen

Lebensdauer (L70)	50,000 h
Lebensdauer (L80)	30,000 h
Ein-/Aus-Zyklen	100,000
Farbbeständigkeit (SDCM)	4
Steuerbar	Ein-Aus
Abstrahlwinkel	100°
Gehäusefarbe	Weiß RAL9003
RAL-Nummer	○ 9003
Farbwiedergabeindex (CRI)	> 80
Schutz vor Eindringen Vorderseite (IP)	IP44
Schutz vor Eindringen Rückseite (IP)	IP20
Schlagfestigkeit (IK)	IK02
Schutzklasse	II
Risikogruppe (EN 62471)	RG0
Mit Betriebsgerät	Ja
Glühdrahtprüfung	650°C
Treiber Ausfallrate (bei 5.000 Stunden)	< 1%
Verschiebungsfaktor	0.9

Stromversorgung

Frequenz	50 - 60 Hz
Nennspannung	220 - 240 V
DC input voltage	Nein
230V Kabellänge	0.3 m

Mechanische Eigenschaften

Werkstoff des Gehäuses	Stahl
Optisches Material	Polycarbonat

Umgebungsbedingungen

Betriebstemperatur	-10 - 45°C
Anwendungstemperatur	25°C
Lagertemperatur	-25 - 50°C



Produktmaße (mm)

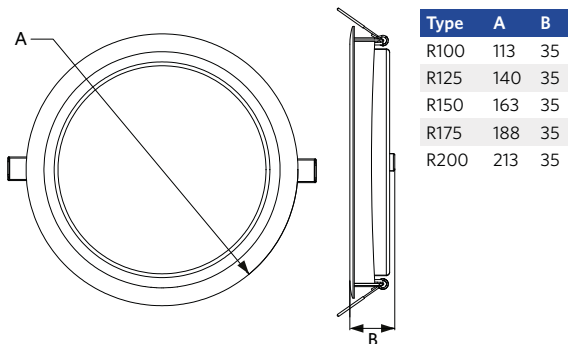

Ausschnittmaße (mm)

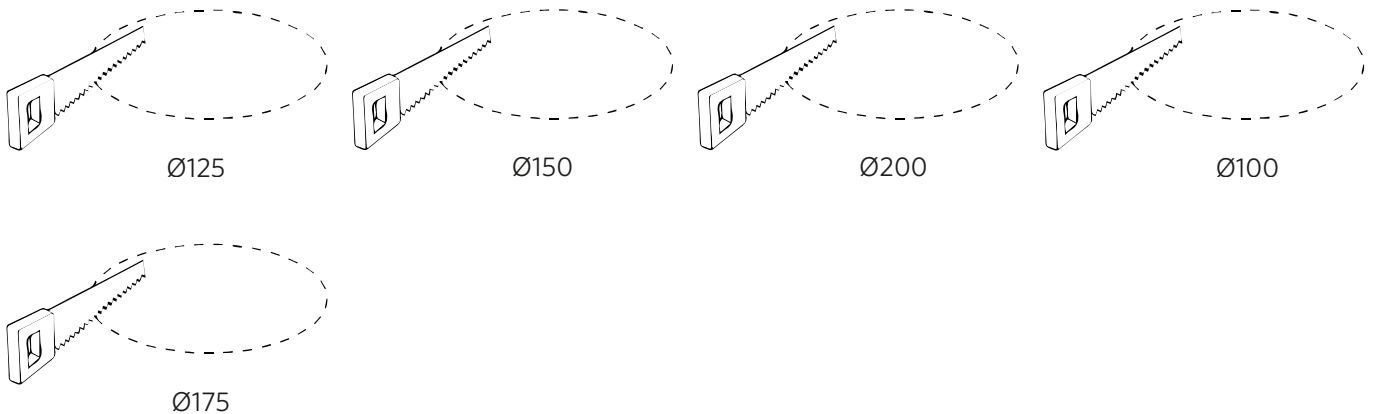

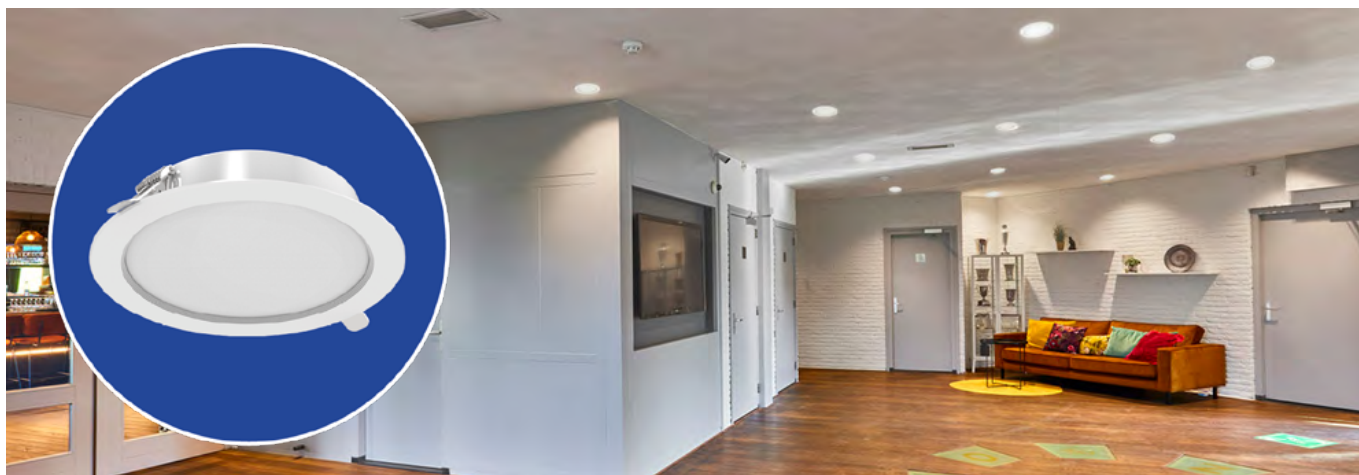

Downlight Compact

- Elegante und kompakte LED Downlight
- Stabiles Vollmetallgehäuse
- Integrierter Treiber für einfachere Installation
- Geringe Höhe von nur 35 mm
- Hohe Effizienz von bis zu 100 lm/W
- IP44 (Lichtaustrittsseite)
- 4 Baugrößen und Leistungsstärken



Spezifikationen

Artikelnummer	Artikelbeschreibung	Ersatz für (W)	Leistung (W)	Lumen	Lichtausbeute (lm/W)	CCT (K)	Nettogewicht (kg/st)
Ein-Aus							
540001290900	LEDDownlightCo-E Rd100-9W-830	CFL 1x18W	9	810	90	3000	0.12
540001291000	LEDDownlightCo-E Rd100-9W-840	CFL 1x18W	9	855	95	4000	0.12
540001291100	LEDDownlightCo-E Rd125-14W-830	CFL 1x26W	14	1190	85	3000	0.14
540001291200	LEDDownlightCo-E Rd125-14W-840	CFL 1x26W	14	1260	90	4000	0.14
540001291300	LEDDownlightCo-E Rd150-18W-830	CFL 1x26W	18	1620	90	3000	0.2
540001291400	LEDDownlightCo-E Rd150-18W-840	CFL 1x26W	18	1710	95	4000	0.2
540001291500	LEDDownlightCo-E Rd200-24W-830	CFL 2x26W	24	2280	95	3000	0.32
540001291600	LEDDownlightCo-E Rd200-24W-840	CFL 2x26W	24	2400	100	4000	0.32

Zubehörteile



140060650
LEDDownlightRc-HZ-
dim-Adapter-125-150

140060646
LEDDownlight-
Rc-P-HZ-Adapter-150-175



542098030700
Junction-Box-WH

Siehe Anhang Übersicht Adapterringe für die technischen Zeichnungen der Adapterringe.

Technische Spezifikationen	
Lebensdauer (L70)	50,000 h
Lebensdauer (L80)	30,000 h
Ein-/Aus-Zyklen	100,000
Farbbeständigkeit (SDCM)	3
Steuerbar	Ein-Aus
Abstrahlwinkel	100°
Gehäusefarbe	Weiß RAL9003
RAL-Nummer	○ 9003
Farbwiedergabeindex (CRI)	> 80
Schutz vor Eindringen Vorderseite (IP)	IP44
Schutz vor Eindringen Rückseite (IP)	IP20
Schlagfestigkeit (IK)	IK02
Schutzklasse	II
Risikogruppe (EN 62471)	RG0
Mit Betriebsgerät	Ja
Glühdrahtprüfung	650°C
Treiber Ausfallrate (bei 5.000 Stunden)	< 1.0%
Verschiebungsfaktor	0.9

Stromversorgung	
Frequenz	50 - 60 Hz
Nennspannung	220 - 240 V
DC input voltage	Nein
230V Kabellänge	0.3 m

Mechanische Eigenschaften	
Werkstoff des Gehäuses	Aluminium
Optisches Material	Polycarbonat

Umgebungsbedingungen	
Betriebstemperatur	-10 - 45°C
Anwendungstemperatur	25°C
Lagertemperatur	-25 - 45°C



Produktmaße (mm)

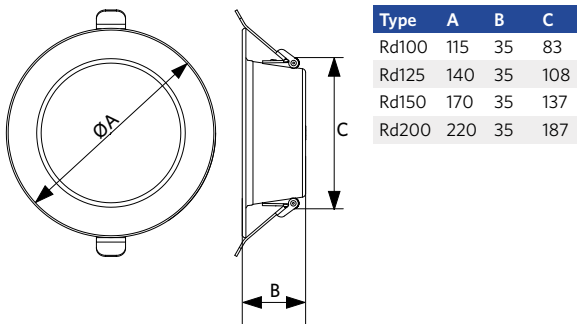

Ausschnittmaße (mm)

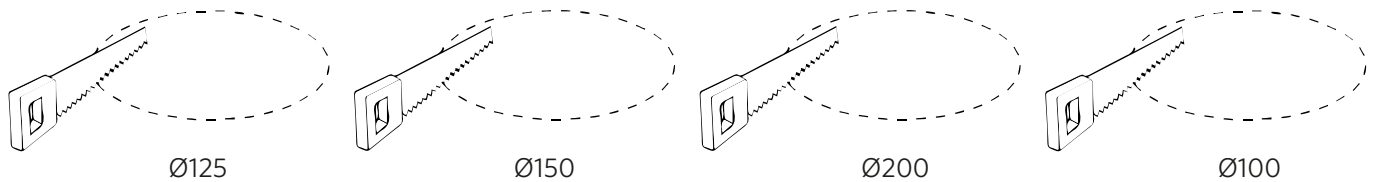



Spot Performer 3C Compact

- Leistungsstarker, kompakter 3PH-Schienenstrahler mit hoher Lichtausbeute und homogener Lichtverteilung
- Erhältlich als drahtlos dimmbare Smart-Lighting-Lösung (BLE2)
- Verschiedene Abstrahlwinkel durch austauschbare Reflektoren
- Kompatibel zu Global, Nordic Aluminium® 3C Phasen Stromschiene und vielen anderen Standardtypen
- Wabenfilter zur weiteren Blendungsreduzierung erhältlich (nur für Nicht-CS-Versionen)
- Verfügbar in Mattweiß (WH) und Mattschwarz (BL)
- 3-CCT Switch Versionen verfügbar (3000K-4000K-5000K)



Spezifikationen

Artikelnummer	Artikelbeschreibung	Ersatz für (W)	Leistung (W)	Lumen	Lichtausbeute (lm/W)	CCT (K)	Nettogewicht (kg/st)
Ein-Aus/CCT-Schalter							
541001187400	LEDspot3C-C-CS 10W-930/940/950-36D-WH	Halogen 100W	10	1000	100	3K/4K/5K	0.37
541001187500	LEDspot3C-C-CS 10W-930/940/950-36D-BL	Halogen 100W	10	1000	100	3K/4K/5K	0.37
541001186600	LEDspot3C-C-CS 20W-930/940/950-36D-WH	HID 35W	20	2000	100	3K/4K/5K	0.66
541001186700	LEDspot3C-C-CS 20W-930/940/950-36D-BL	HID 35W	20	2000	100	3K/4K/5K	0.66
541001186800	LEDspot3C-C-CS 30W-930/940/950-36D-WH	HID 50W	30	2550	100	3K/4K/5K	0.82
541001186900	LEDspot3C-C-CS 30W-930/940/950-36D-BL	HID 50W	30	2550	100	3K/4K/5K	0.82
Ein-Aus							
541001053900	LEDspot3C-C-P 20W-930-36D-WH	HID 35W	20	2400	120	3000	0.74
541001053700	LEDspot3C-C-P 20W-940-36D-WH	HID 35W	20	2400	120	4000	0.74
541001052700	LEDspot3C-C-P 20W-930-36D-BL	HID 35W	20	2400	120	3000	0.94
541001053000	LEDspot3C-C-P 20W-940-36D-BL	HID 35W	20	2400	120	4000	0.94
541001053500	LEDspot3C-C-P 28W-930-36D-WH	HID 50W	28	3080	110	3000	0.94
541001053300	LEDspot3C-C-P 28W-940-36D-WH	HID 50W	28	3360	120	4000	0.94
541001052800	LEDspot3C-C-P 28W-930-36D-BL	HID 50W	28	3080	110	3000	0.94
541001052600	LEDspot3C-C-P 28W-940-36D-BL	HID 50W	28	3360	120	4000	0.94
Dimmbar (Triac)							
541001069000	LEDspot3C-C-P 10W-Dim-930-36D-WH	Halogen 100W	10	1200	120	3000	0.435
541001069600	LEDspot3C-C-P 10W-Dim-930-36D-BL	Halogen 100W	10	1200	120	3000	0.435
Smart							
541001167100	LEDspot3C-C-P 37W-BLE2-930-36D-WH	HID 50W	28	3080	110	3000	0.95
541001167200	LEDspot3C-C-P 37W-BLE2-940-36D-WH	HID 50W	28	3360	120	4000	0.95
541001167300	LEDspot3C-C-P 37W-BLE2-930-36D-BL	HID 50W	28	3080	110	3000	0.95
541001167400	LEDspot3C-C-P 37W-BLE2-940-36D-BL	HID 50W	28	3360	120	4000	0.95

Zubehörteile



541001187800
LEDSpot3C-C-CS R47-Reflector-24D



550098001000
LEDSpot3C-C-P R65-Reflector-24D



599007082800
LEDSpot3C-C-P R100-Honeycomb

541001187900
LEDSpot3C-C-CS R68-Reflector-24D

550098000300
LEDSpot3C-C-P R85-Reflector-24D

599007082900
LEDSpot3C-C-P R85-Honeycomb

541001188000
LEDSpot3C-C-CS R75-Reflector-24D

550098000500
LEDSpot3C-C-P R100-Reflector-24D

599007083000
LEDSpot3C-C-P R65-Honeycomb

CS-Adapter passen in CCT-Switch-Versionen, P-Adapter passen in Nicht-CS-Versionen.

Technische Spezifikationen	
Lebensdauer (L70)	70,000 h
Lebensdauer (L80)	50,000 h
Ein-/Aus-Zyklen	100,000
Farbbeständigkeit (SDCM)	4
Steuerbar	Ein-/Aus / Triac / BLE2
Abstrahlwinkel	36°
Maximaler Neigungswinkel	85°
Gehäusefarbe	Mattweiß / Mattschwarz
Farbwiedergabeindex (CRI)	> 90
Schutzart (IP)	IP20
Schlagfestigkeit (IK)	IK03
Schutzklasse	I / II
Risikogruppe (EN 62471)	RG1
Mit Betriebsgerät	Ja
Glühdrahtprüfung	650°C
Treiber Ausfallrate (bei 5.000 Stunden)	< 1.0%
Leistungsfaktor	> 0.9

Stromversorgung	
Frequenz	50 - 60 Hz
Nennspannung	220 - 240 V
DC input voltage	Siehe Kataloganhang / Anschlußwerte und Gleichstromlichkeit (DC-fähig)

Mechanische Eigenschaften	
Werkstoff des Gehäuses	Aluminium
Optisches Material	Polycarbonat
Linsenmaterial	Polycarbonat

Umgebungsbedingungen	
Betriebstemperatur	-10 ~ 40°C
Anwendungstemperatur	25°C
Lagertemperatur	-25 ~ 50°C



Produktmaße (mm)

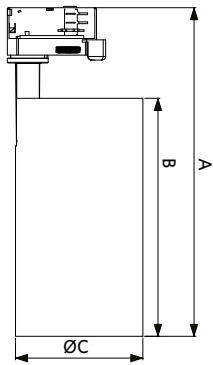

Type	A	B	C	D
10W	229	150	65	77
20W	276	200	85	77
28W	276	200	100	77

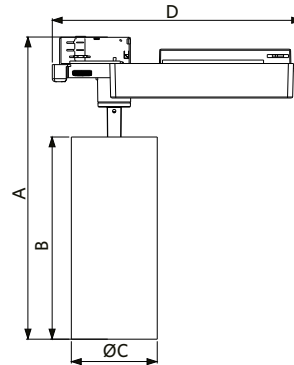

Type	A	B	C	D
37W	299	200	85	247

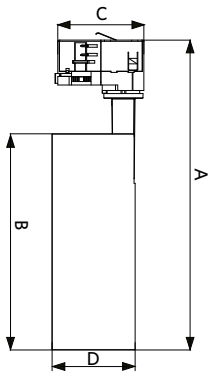

Type	A	B	C	D
10W	227	150	47	70
20W	254	177	68	70
30W	272	195	75	70





Einbauspot Performer Swing

- Leistungsstarker, versenkbarer, dreh- und kippbarer Spot
- Modernes und kompaktes Design, ideal geeignet für den Einzelhandel, Ausstellungsräume und die Gastronomie
- Gehäuse aus Aluminiumdruckguss
- Hervorragende Farbwiedergabe mit CRI 90
- Hohe Lichtausbeute bis zu 100 lm/W
- DALI2 und Smart Lighting (BLE2) Versionen erhältlich
- DALI2 kompatibel mit 230V Touch Dim Funktion



Spezifikationen

Artikelnummer	Artikelbeschreibung	Ersatz für (W)	Leistung (W)	Lumen	Lichtausbeute (lm/W)	CCT (K)	Nettogewicht (kg/st)
Ein-Aus							
541003067800	LEDSpotRS-P 20W-3000-60D-WH	HID 35W	20	1800	90	3000	0.6
541003067900	LEDSpotRS-P 20W-4000-60D-WH	HID 35W	20	2000	100	4000	0.6
541003068200	LEDSpotRS-P 35W-3000-60D-WH	HID 50W	35	3150	90	3000	1.13
541003068300	LEDSpotRS-P 35W-4000-60D-WH	HID 50W	35	3500	100	4000	1.13
DALI2							
541003101500	LEDSpotRS-P 35W-3000-60D-WH-DALI	HID 50W	35	3150	90	3000	1.13
541003101600	LEDSpotRS-P 35W-4000-60D-WH-DALI	HID 50W	35	3500	100	4000	1.13
Smart							
541003557000	LEDSpotRS-P 35W-3000-60D-WH-BLE2	HID 50W	35	3150	90	3000	1.13
541003557100	LEDSpotRS-P 35W-4000-60D-WH-BLE2	HID 50W	35	3500	100	4000	1.13
1-10V							
541003102300	LEDSpotRS-P 35W-3000-60D-WH-10V	HID 50W	35	3150	90	3000	1.13
541003102400	LEDSpotRS-P 35W-4000-60D-WH-10V	HID 50W	35	3500	100	4000	1.13

Zubehörteile



140060651
LEDDownlightRc-HZ-
dim-Adapter-175-200



542098030700
Junction-Box-WH

Siehe Anhang Übersicht Adapterringe für die technischen Zeichnungen der Adapterringe.

Technische Spezifikationen

Lebensdauer (L70)	70,000 h
Lebensdauer (L80)	50,000 h
Ein-/Aus-Zyklen	100,000
Farbbeständigkeit (SDCM)	3
Steuerbar	Ein-Aus / DALI / BLE2 / 1-10V
Abstrahlwinkel	60°
Maximaler Neigungswinkel	40°
RAL-Nummer	○ 9003
Farbwiedergabeindex (CRI)	> 90
Schutzart (IP)	IP20
Schlagfestigkeit (IK)	IK03
Schutzklasse	II
Risikogruppe (EN 62471)	RG1
Mit Betriebsgerät	Ja
Glühdrahtprüfung	650°C
Treiber Ausfallrate (bei 5.000 Stunden)	< 1.0%
Leistungsfaktor	> 0.9

Stromversorgung

Frequenz	50 - 60 Hz
Nennspannung	220 - 240 V
DC input voltage	Siehe Kataloganhang / Anschlußwerte und Gleichstromlichkeit (DC-fähig)
230V Kabellänge	0.3 m

Mechanische Eigenschaften

Werkstoff des Gehäuses	Aluminium
Optisches Material	Polycarbonat

Umgebungsbedingungen

Betriebstemperatur	-10 - 45°C
Anwendungstemperatur	25°C
Lagertemperatur	-25 - 50°C



Produktmaße (mm)

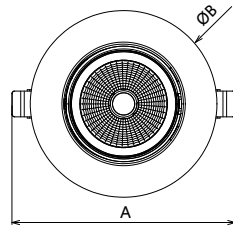
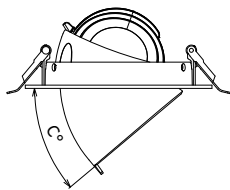

Type	A	B	C
20W	171	145	40
35W	203	180	40

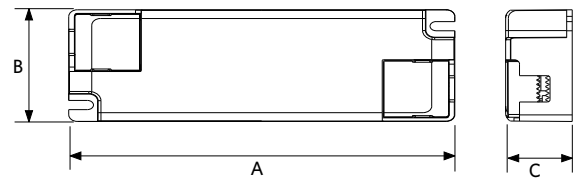

Type	A	B	C
On/Off 20W	134	51	24
On/Off 35W	160	56	27
DALI	180	51	31
BLE2	180	51	31
1-10V	180	51	31

Ausschnittmaße (mm)

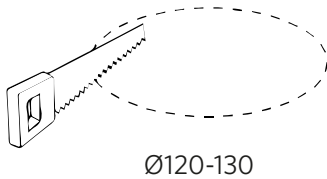

Ø120-130

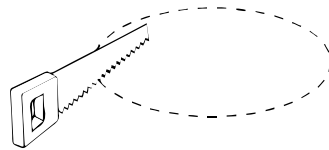

Ø160-175

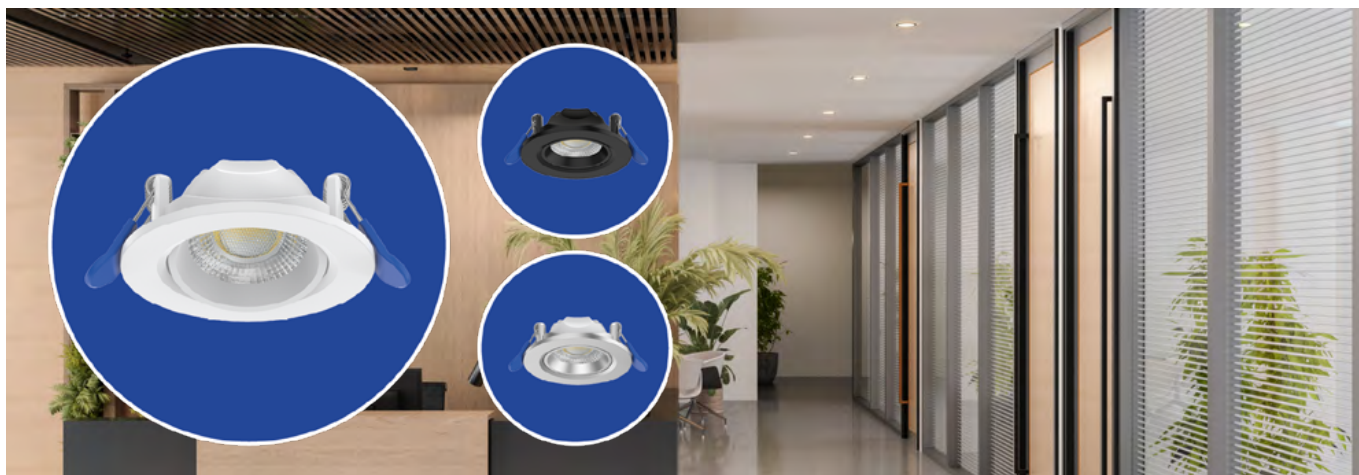

Slim Einbauspot EcoMax

- Eleganter und superschlanker Einbauspot mit nur 31 mm Höhe
- Exzellente Farbwiedergabe mit CRI90
- Integrierter CCT-Schalter zur Farbauswahl (2700K-3000K-4000K)
- Externer flackerfreier Treiber
- Triac-Dimmversion in 7W
- Universal-Ausschnitt von 68mm



Spezifikationen

Artikelnummer	Artikelbeschreibung	Ersatz für (W)	Leistung (W)	Lumen	Lichtausbeute (lm/W)	CCT (K)	Nettogewicht (kg/st)
Ein-Aus							
541003767400	LEDSpotRA-Slim-E 5W-927/930/940-AL	Halogen 50W	5	525	105	2.7K/3K/4K	0.14
541003767200	LEDSpotRA-Slim-E 5W-927/930/940-WH	Halogen 50W	5	525	105	2.7K/3K/4K	0.14
541003767300	LEDSpotRA-Slim-E 5W-927/930/940-BL	Halogen 50W	5	525	105	2.7K/3K/4K	0.14
Dimmbar (Triac)							
541003767700	LEDSpotRA-Slim-E 7W-927/930/940-DIM-AL	Halogen 50W	7	735	105	2.7K/3K/4K	0.14
541003767500	LEDSpotRA-Slim-E 7W-927/930/940-DIM-WH	Halogen 50W	7	735	105	2.7K/3K/4K	0.14
541003767600	LEDSpotRA-Slim-E 7W-927/930/940-DIM-BL	Halogen 50W	7	735	105	2.7K/3K/4K	0.14

Technische Spezifikationen

Lebensdauer (L70)	50,000 h
Lebensdauer (L80)	30,000 h
Ein-/Aus-Zyklen	100,000
Farbbeständigkeit (SDCM)	4
Steuerbar	Ein-Aus / Triac
Abstrahlwinkel	36°
Maximaler Neigungswinkel	25°
Gehäusefarbe	Gebürstetes Aluminium / Mattweiß / Mattschwarz
Schutzart (IP)	IP20
Schlagfestigkeit (IK)	IK02
Schutzklasse	II
Risikogruppe (EN 62471)	RG0
Mit Betriebsgerät	Ja
Glühdrahtprüfung	650°C
Treiber Ausfallrate (bei 5.000 Stunden)	< 1%
Leistungsfaktor	> 0.9

Stromversorgung

Frequenz	50 - 60 Hz
Nennspannung	220 - 240 V
DC input voltage	Siehe Kataloganhang / Anschlußwerte und Gleichstromlichkeit (DC-fähig)
230V Kabellänge	0.3 m

Mechanische Eigenschaften

Werkstoff des Gehäuses	Aluminium
Optisches Material	Polycarbonat

Umgebungsbedingungen

Betriebstemperatur	-10 - 40°C
Anwendungstemperatur	25°C
Lagertemperatur	-25 - 50°C



Produktmaße (mm)

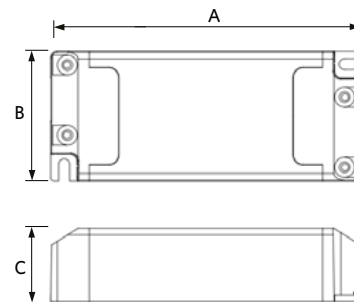
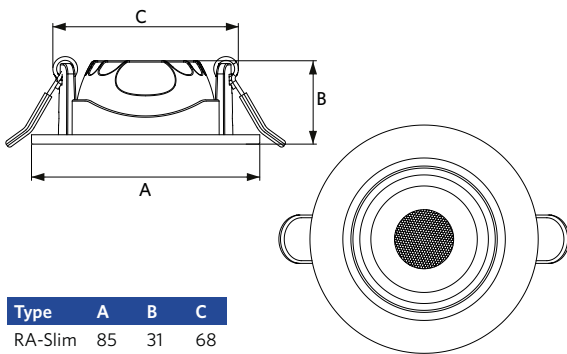

Type	A	B	C
On-Off	93	39	22
Dim	93	39	22

Ausschnittmaße (mm)

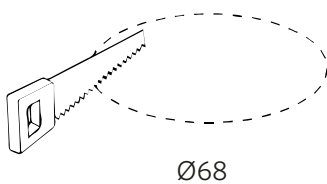



Einbauspot Ava G2

- Moderner LED-Einbauspot mit 25° Neigungswinkel für perfekte Lichtakzente
- Standardmäßig mit Schutzart IP44 ausgestattet, perfekt geeignet für Feuchträume wie Bäder
- Verbesserte Lichtausbeute bis zu 77 lm/W und hohe Lichtstärke von bis zu 520 lm
- Abstrahlwinkel von 30° sorgt für perfekte Lichtakzente
- Angenehmes, warmweißes Licht (2700K) für ein gemütliches Ambiente
- Erhältlich in den Ausführungen Mattweiß (WH), Gebürstetes Aluminium (BA) und Schwarz (BL)



Spezifikationen

Artikelnummer	Artikelbeschreibung	Ersatz für (W)	Leistung (W)	Lumen	Lichtausbeute (lm/W)	CCT (K)	Nettogewicht (kg/st)
Dimmbar (Triac)							
541003207300	LEDspotRA-Ava-E2 5W-Dim-2700-30D-BA	Halogen 35W	5	385	77	2700	0.22
541003207100	LEDspotRA-Ava-E2 5W-Dim-2700-30D-WH	Halogen 35W	5	385	77	2700	0.22
541003538200	LEDspotRA-Ava-E2 5W-Dim-2700-30D-BL	Halogen 35W	5	385	77	2700	0.22
541003207700	LEDspotRA-Ava-E2 7W-Dim-2700-30D-BA	Halogen 50W	7	520	74	2700	0.22
541003207500	LEDspotRA-Ava-E2 7W-Dim-2700-30D-WH	Halogen 50W	7	520	74	2700	0.22
541003538400	LEDspotRA-Ava-E2 7W-Dim-2700-30D-BL	Halogen 50W	7	520	74	2700	0.22

Zubehörteile



542098030700
Junction-Box-WH

821017003600
LEDsmart-BLE2-Relay-
250W-DIM

Technische Spezifikationen

Lebensdauer (L70)	50,000 h
Lebensdauer (L80)	30,000 h
Ein-/Aus-Zyklen	100,000
Farbbeständigkeit (SDCM)	4
Steuerbar	Triac
Abstrahlwinkel	30°
Maximaler Neigungswinkel	25°
Gehäusefarbe	Gebürstetes Aluminium / Mattweiß / Mattschwarz
Farbwiedergabeindex (CRI)	> 80
Schutzart (IP)	IP44
Schlagfestigkeit (IK)	IK02
Schutzklasse	II
Risikogruppe (EN 62471)	RG0
Mit Betriebsgerät	Ja
Glühdrahtprüfung	750°C
Treiber Ausfallrate (bei 5.000 Stunden)	< 0.5%
Leistungsfaktor	> 0.9

Stromversorgung

Frequenz	50 - 60 Hz
Nennspannung	220 - 240 V
DC input voltage	Siehe Kataloganhang / Anschlußwerte und Gleichstromlichkeit (DC-fähig)
230V Kabellänge	0.3 m

Mechanische Eigenschaften

Werkstoff des Gehäuses	Aluminium
Optisches Material	Polycarbonat

Umgebungsbedingungen

Betriebstemperatur	-10 - 45°C
Anwendungstemperatur	25°C
Lagertemperatur	-25 - 50°C



Produktmaße (mm)

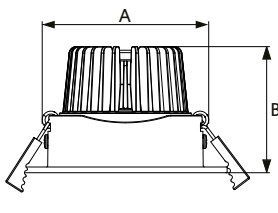

Type	A	B
5W & 7W	68	53

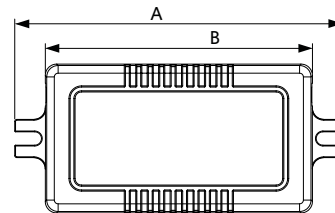
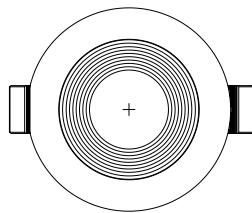

A	B	C	D
86	70	23	39

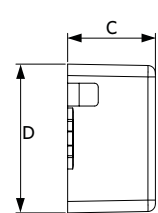

Ausschnittmaße (mm)

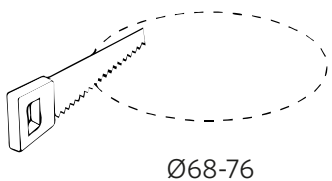

Ø68-76



Aufbauspot Selena

- Eleganter und kompakter Aufbaustrahler
- "Twist-and-Lock"-Montagesystem
- Hochwertiges Vollmetallgehäuse
- Verfügbar in Mattweiß (WH) und Mattschwarz (BL)
- Triac-Dimmung in Versionen mit höherer Leistung
- Kleiner Durchmesser von nur 55 und 75 mm
- Standard CRI 90



Spezifikationen

Artikelnummer	Artikelbeschreibung	Ersatz für (W)	Leistung (W)	Lumen	Lichtausbeute (lm/W)	CCT (K)	RAL	Nettogewicht (kg/st)
Ein-Aus/Schwenkbar								
541003589600	LEDspotRA-Selena-E 5W-930-55D-WH	Halogen 35W	4.8	400	83	3000	○	0.22
541003589700	LEDspotRA-Selena-E 5W-930-55D-BL	Halogen 35W	4.8	400	83	3000	●	0.22
Ein-Aus/Fixiert								
541003590000	LEDspotRF-Selena-E 5W-930-55D-WH	Halogen 35W	4.8	400	83	3000	○	0.22
541003590100	LEDspotRF-Selena-E 5W-930-55D-BL	Halogen 35W	4.8	400	83	3000	●	0.22
Dimmbar (Triac)/Fixiert								
541003590400	LEDspotRF-Selena-E 7W-DIM-930-55D-WH	Halogen 50W	7	560	80	3000	○	0.38
541003590500	LEDspotRF-Selena-E 7W-DIM-930-55D-BL	Halogen 50W	7	560	80	3000	●	0.38

Zubehörteile



821017003600
LEDSmart-BLE2-Relay-
250W-DIM

Technische Spezifikationen

Lebensdauer (L70)	50,000 h
Lebensdauer (L80)	30,000 h
Ein-/Aus-Zyklen	100,000
Farbbeständigkeit (SDCM)	4
Steuerbar	Ein-Aus / Triac
Abstrahlwinkel	55°
Maximaler Neigungswinkel	90°
Gehäusefarbe	Mattweiß / Mattschwarz
Farbwiedergabeindex (CRI)	> 90
Schutzart (IP)	IP20
Schlagfestigkeit (IK)	IK02
Schutzklasse	II
Risikogruppe (EN 62471)	RG1
Mit Betriebsgerät	Ja
Glühdrahtprüfung	650°C
Treiber Ausfallrate (bei 5.000 Stunden)	< 1.0%

Stromversorgung

Frequenz	50 - 60 Hz
Nennspannung	220 - 240 V
DC input voltage	Siehe Kataloganhang / Anschlußwerte und Gleichstromlichkeit (DC-fähig)

Mechanische Eigenschaften

Werkstoff des Gehäuses	Aluminium
Optisches Material	Polycarbonat

Umgebungsbedingungen

Betriebstemperatur	-10 - 40°C
Anwendungstemperatur	25°C
Lagertemperatur	-25 - 50°C



Produktmaße (mm)

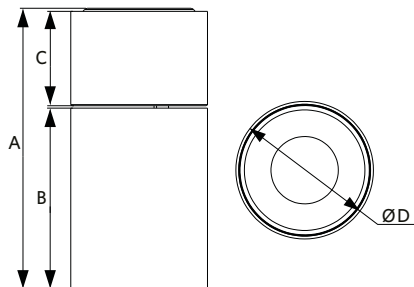

Type	A	B	C	D
RA	113	73	38	55

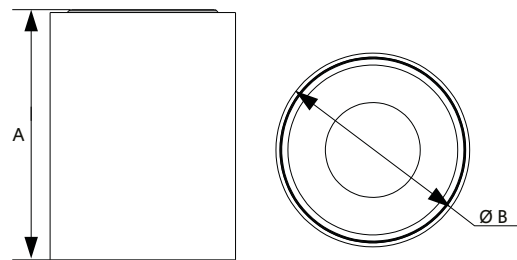

Type RF	A	B
5W	74	55
7W	101	75



Spot Linear

- Elegante lineare Linsenspot- und Wallwaserfamilie
- Standard CRI95 für die gesamte Produktreihe
- 12W-Version ist mit CCT-Switch (3000K-4000K)
- Einbauspots mit einzigartigem Linsenkonzept für geringe Blendung (UGR < 10)
- Gehäuse aus Aluminiumdruckguss für optimale Wärmeableitung



Spezifikationen

Artikelnummer	Artikelbeschreibung	Ersatz für (W)	Leistung (W)	Lumen	Lichtausbeute (lm/W)	CCT (K)	Abstrahlwinkel	Nettogewicht (kg/st)
Ein-Aus								
541003824200	LEDSpotRc-Linear-E L50-2W-930-30D	Halogen 20W	2	140	70	3000	30°	0.13
541003824300	LEDSpotRc-Linear-E L150-12W-930/940-30D	Halogen 100W	12	600	50	3K/4K	30°	0.27
541003824400	LEDSpotRc-Linear-E L150-12W-930/940-AS	Halogen 100W	12	720	60	3K/4K	40° x 90°	0.26

Technische Spezifikationen

Lebensdauer (L70)	50,000 h
Lebensdauer (L80)	30,000 h
Ein-/Aus-Zyklen	100,000
Farbbeständigkeit (SDCM)	5
Steuerbar	Ein-Aus
Gehäusefarbe	Mattweiß
Farbwiedergabeindex (CRI)	> 95
Schutzart (IP)	IP20
Schlagfestigkeit (IK)	IK03
Schutzklasse	II
Risikogruppe (EN 62471)	RG0
Mit Betriebsgerät	Ja
Glühdrahtprüfung	650°C
Treiber Ausfallrate (bei 5.000 Stunden)	< 1%
Leistungsfaktor	> 0.5 / 0.9

Stromversorgung

Frequenz	50 - 60 Hz
Nennspannung	220 - 240 V
DC input voltage	Nein

Mechanische Eigenschaften

Werkstoff des Gehäuses	Aluminium
------------------------	-----------

Umgebungsbedingungen

Betriebstemperatur	-10 ~ 45°C
Anwendungstemperatur	25°C
Lagertemperatur	-25 ~ 50°C



Produktmaße (mm)

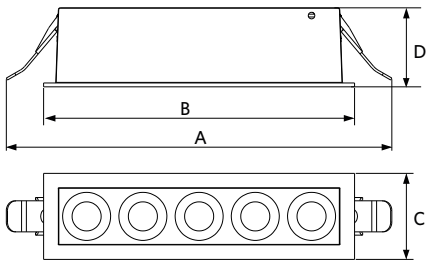

Type	A	B	C	D
12W 30d	199	160	44	41
12W AS	199	160	44	47

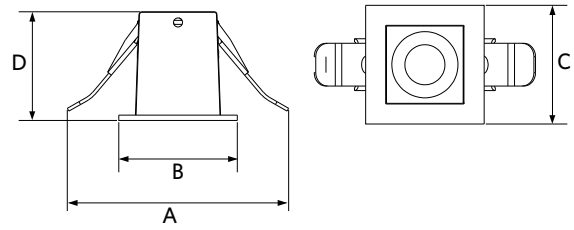

Type	A	B	C	D
2W	83	44	44	41

Type	A	B	C
2W Driver	99	34	25
12W Driver 100	38	25	

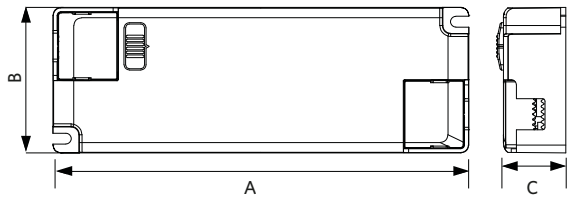



Einbauspot Chiara

- LED Einbauspot schwenkbar (25° Neigungswinkel)
- Saubere Ausleuchtung dank neu entwickeltem Mikrofacetten-Reflektor
- Lichtabstrahlung ohne Mehrfachschatten für professionelle Lichtakzente
- In 2700K, 3000K und 4000K Versionen erhältlich
- 68 mm Deckenausschnitt
- IP44 auf der Lichtaustrittsseite
- Erhältlich in den Ausführungen Mattweiß (WH) und gebürstetes Aluminium (AL)
- Aufgerüstete 9W-Version mit Triac-Dimmung und hohem CRI



Spezifikationen

Artikelnummer	Artikelbeschreibung	Ersatz für (W)	Leistung (W)	Lumen	Lichtausbeute (lm/W)	CCT (K)	CRI	Netto-gewicht (kg/st)
Ein-Aus								
541003410800	LEDSpotRA-Chiara-E 6W-827-36D-AL	Halogen 35W	6	450	75	2700	> 80	0.085
541003414200	LEDSpotRA-Chiara-E 6W-830-36D-AL	Halogen 35W	6	450	75	3000	> 80	0.085
541003411000	LEDSpotRA-Chiara-E 6W-840-36D-AL	Halogen 35W	6	480	80	4000	> 80	0.085
541003410900	LEDSpotRA-Chiara-E 6W-827-36D-WH	Halogen 35W	6	450	75	2700	> 80	0.085
541003414300	LEDSpotRA-Chiara-E 6W-830-36D-WH	Halogen 35W	6	450	75	3000	> 80	0.085
541003411100	LEDSpotRA-Chiara-E 6W-840-36D-WH	Halogen 35W	6	480	80	4000	> 80	0.085
Dimmbar (Triac)								
541003589000	LEDSpotRA-Chiara-E 9W-DIM-927-36D-AL	Halogen 50W	9	675	75	2700	> 90	0.12
541003589200	LEDSpotRA-Chiara-E 9W-DIM-930-36D-AL	Halogen 50W	9	675	75	3000	> 90	0.12
541003589400	LEDSpotRA-Chiara-E 9W-DIM-940-36D-AL	Halogen 50W	9	720	80	4000	> 90	0.12
541003589100	LEDSpotRA-Chiara-E 9W-DIM-927-36D-WH	Halogen 50W	9	675	75	2700	> 90	0.12
541003589300	LEDSpotRA-Chiara-E 9W-DIM-930-36D-WH	Halogen 50W	9	675	75	3000	> 90	0.12
541003589500	LEDSpotRA-Chiara-E 9W-DIM-940-36D-WH	Halogen 50W	9	720	80	4000	> 90	0.12

Zubehörteile



542098030700
Junction-Box-WH



821017003600
LEDSmart-BLE2-Relay-
250W-DIM

Technische Spezifikationen

Lebensdauer (L70)	50,000 h
Lebensdauer (L80)	30,000 h
Ein-/Aus-Zyklen	100,000
Farbbeständigkeit (SDCM)	4
Steuerbar	Ein-Aus / Triac
Abstrahlwinkel	36°
Maximaler Neigungswinkel	25°
Gehäusefarbe	Gebürstetes Aluminum / Mattweiß
Schutz vor Eindringen Vorderseite (IP)	IP44
Schutz vor Eindringen Rückseite (IP)	IP20
Schlagfestigkeit (IK)	IK02
Schutzklasse	II
Risikogruppe (EN 62471)	RG1
Mit Betriebsgerät	Ja
Glühdrahtprüfung	650°C
Treiber Ausfallrate (bei 5.000 Stunden)	< 1.0%
Verschiebungsfaktor	0.9

Stromversorgung

Frequenz	50 - 60 Hz
Nennspannung	220 - 240 V
DC input voltage	Nein / Siehe Kataloganhang / Anschlußwerte und Gleichstromlichkeit (DC-fähig)
230V Kabellänge	0.3 m

Mechanische Eigenschaften

Werkstoff des Gehäuses	Kunststoff
Optisches Material	Polycarbonat

Umgebungsbedingungen

Betriebstemperatur	-10 - 40°C
Anwendungstemperatur	25°C
Lagertemperatur	-25 - 50°C



Produktmaße (mm)

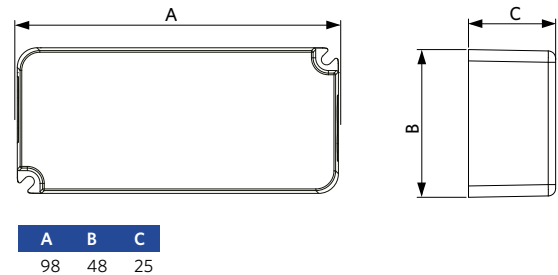
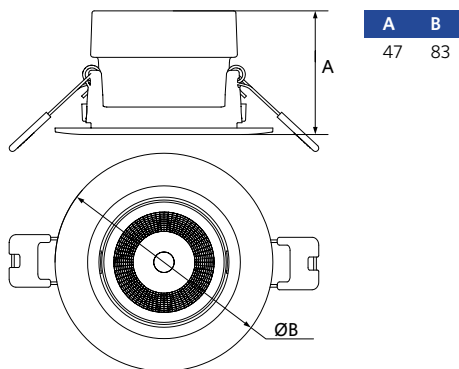

Ausschnittmaße (mm)

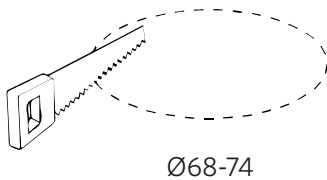



Notbeleuchtung Spot

- Dezentrale Notlichtstrahler mit Auto Test und DALI2 Versionen
- Standardmäßig ausgestattet mit Linsen für ovale und runde Lichtverteilungen
- Versionen mit eingebautem Treiber oder externem Treiber verfügbar
- Standardmäßig mit 3-Stunden-Notfallset mit LiFePO4-Akku für eine lange Lebensdauer
- Zubehör für verschiedene Montagearten erhältlich



Spezifikationen

Artikelnummer	Artikelbeschreibung	Leistung (W)	Lumen	CCT (K)	RAL	Nettogewicht (kg/st)
Notfallset 3 Stunde/Auto-Test						
572005000100	LEDEM-Spot-E Rd55-3W-AT-AS/W-EM3-WH	3	260	6500	○	0.38
572005000200	LEDEM-Spot-E Rd55-3W-AT-AS/W-EM3-BL	3	260	6500	●	0.38
572005001100	LEDEM-Spot-E Rd140-3W-AT-AS/W-EM3-WH	3	260	6500	○	0.4
572005001200	LEDEM-Spot-E Rd140-3W-AT-AS/W-EM3-BL	3	260	6500	●	0.4
572005004100	LEDEM-Spot-E Sq80-3W-AT-AS/W-EM3-WH	3	260	6500	○	0.4
572005004200	LEDEM-Spot-E Sq80-3W-AT-AS/W-EM3-BL	3	260	6500	●	0.4
Notfallset 3 Stunde/DALI2						
572005000300	LEDEM-Spot-E Rd55-3W-DALI-AS/W-EM3-WH	3	260	6500	○	0.38
572005000400	LEDEM-Spot-E Rd55-3W-DALI-AS/W-EM3-BL	3	260	6500	●	0.38
572005001300	LEDEM-Spot-E Rd140-3W-DALI-AS/W-EM3-WH	3	260	6500	○	0.4
572005001400	LEDEM-Spot-E Rd140-3W-DALI-AS/W-EM3-BL	3	260	6500	●	0.4
572005004300	LEDEM-Spot-E Sq80-3W-DALI-AS/W-EM3-WH	3	260	6500	○	0.4
572005004400	LEDEM-Spot-E Sq80-3W-DALI-AS/W-EM3-BL	3	260	6500	●	0.4

Zubehörteile



572005000500
LEDEM-Spot-E Rd80-
Adapter-Ring-WH



572005000600
LEDEM-Spot-E Rd80-
Adapter-Ring-BL



572005000700
LEDEM-Spot-E Rd140-
Adapter-Ring-WH



572005000800
LEDEM-Spot-E Rd140-
Adapter-Ring-BL



572005001600
LEDEM-Spot-E Front-Co-
ver-BL



572005001700
LEDEM-Spot-E Surfa-
ce-Module-WH



572005001800
LEDEM-Spot-E Surfa-
ce-Module-BL

Die Adapterringe sind nur für Produkte mit einem Durchmesser von 55mm (Rd55) kompatibel
Die Frontabdeckungen und Aufbaugehäuse sind nur für Produkte mit einem Durchmesser von 140 mm (Rd140) kompatibel

Technische Spezifikationen

Lebensdauer (L70)	70,000 h
Schutzart (IP)	IP20
Schutzklasse	II
Leistungsfaktor	> 0.3
Max. Batterielaufzeit	3 h
Zusammensetzung der Batterie	Lithium-Ionen

Stromversorgung

Frequenz	50 - 60 Hz
Nennspannung	200 - 240 V
Batteriespannung	6.4 V

Mechanische Eigenschaften

Werkstoff des Gehäuses	Polycarbonat
------------------------	--------------

Umgebungsbedingungen

Betriebstemperatur	0 - 45°C
Anwendungstemperatur	25°C
Lagertemperatur	0 - 60°C



Produktmaße (mm)

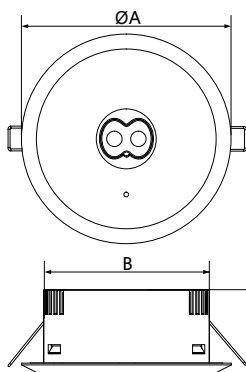

Type	A	B	C
Rd140	140	110,5	55,3

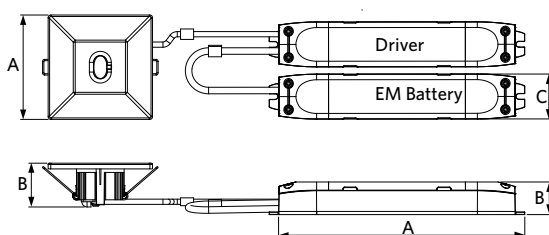

Type	A	B	C
Sq80	80	32	-
Driver	196	25	34,4
EM Battery	196	25	34,4

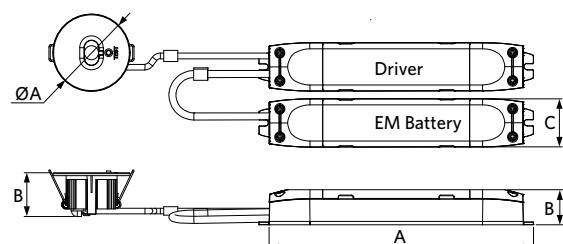

Type	A	B	C
Rd55	55	32	-
Driver	196	25	34,4
EM battery	196	25	34,4



Desk Leuchte Balance

- Elegante Design-Schreibtischlampe mit 320-Grad-Drehung
- Fortschrittliche Optik mit größerem Beleuchtungsbereich und höherer Gleichmäßigkeit
- Nach vorne gerichtetes Lichtdesign, kein Schatten vor den Händen
- Touch-Button-Steuerung für Dimmen und Szenen/CCT-Wechsel
- Tageslichtsensor zur automatischen Optimierung des Lichts



Spezifikationen

Artikelnummer	Artikelbeschreibung	Ersatz für (W)	Leistung (W)	Lumen	Lichtausbeute (lm/W)	CCT (K)	Nettogewicht (kg/st)
523003012900	LEDBalance-P 14W-DIM-830/840/850	Halogen 125W	14	840	60	3K/4K/5K	1.47

Technische Spezifikationen	
Lebensdauer (L70)	50,000 h
Lebensdauer (L80)	30,000 h
Ein-/Aus-Zyklen	100,000
Farbbeständigkeit (SDCM)	4
Steuerbar	Touch Dim
Abstrahlwinkel	120°
Gehäusefarbe	Pantone 8602C
Farbwiedergabeindex (CRI)	> 80
Schutzklasse	II
Mit Betriebsgerät	Ja
Glühdrahtprüfung	650°C
Treiber Ausfallrate (bei 5.000 Stunden)	< 1%

Stromversorgung	
Frequenz	50 - 60 Hz
Nennspannung	220 - 240 V
DC input voltage	Nein
230V Kabellänge	1.8 m

Mechanische Eigenschaften	
Werkstoff des Gehäuses	Aluminium
Optisches Material	Polycarbonat

Umgebungsbedingungen	
Betriebstemperatur	-10 - 40°C
Anwendungstemperatur	25°C
Lagertemperatur	-25 - 50°C



Produktmaße (mm)

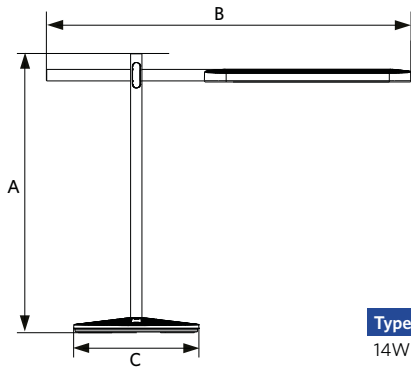

Type	A	B	C
14W	440	570	196

Produkt-Highlights



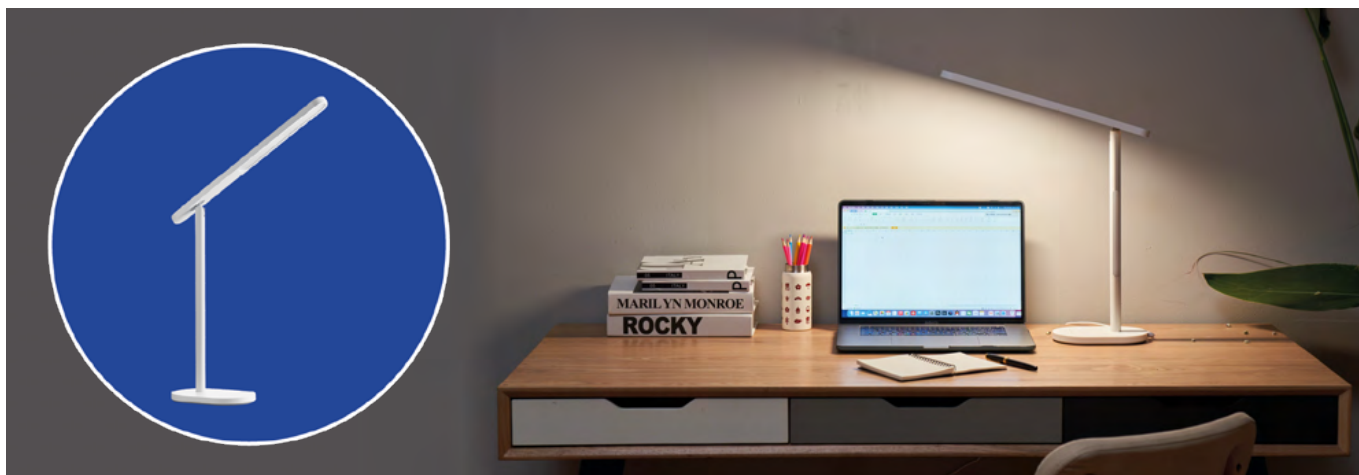

Desk Leuchte Sparrow

- Moderne Design-Schreibtischleuchte mit angenehmem Licht
- Touch-Button-Steuerung für Dimmen und CCT-Änderung
- Professionelle, entspiegelte Wabenlinse
- Indirekte Hintergrundbeleuchtung für mehr Komfort
- Verschiedene Szenen/Funktionen zur Verbesserung der Benutzerfreundlichkeit



Spezifikationen

Artikelnummer	Artikelbeschreibung	Ersatz für (W)	Leistung (W)	Lumen	Lichtausbeute (lm/W)	CCT (K)	Nettogewicht (kg/st)
Dim							
523003011600	LEDSparrow-E 15W-DIM-830/840/850	Halogen 125W	15	1000	66	3K/4K/5K	0.7

Technische Spezifikationen	
Lebensdauer (L70)	50,000 h
Lebensdauer (L80)	30,000 h
Ein-/Aus-Zyklen	100,000
Farbbeständigkeit (SDCM)	4
Steuerbar	Touch Dim
Abstrahlwinkel	140°
RAL-Nummer	○ 9003
Farbwiedergabeindex (CRI)	> 80
Schutzklasse	II
Mit Betriebsgerät	Ja
Glühdrahtprüfung	650°C
Treiber Ausfallrate (bei 5.000 Stunden)	< 1%

Stromversorgung	
Frequenz	50 - 60 Hz
Nennspannung	220 - 240 V
DC input voltage	Nein
230V Kabellänge	1.8 m

Mechanische Eigenschaften	
Werkstoff des Gehäuses	Aluminium
Optisches Material	Polycarbonat

Umgebungsbedingungen	
Betriebstemperatur	-10 - 45°C
Anwendungstemperatur	25°C
Lagertemperatur	-25 - 50°C



Produktmaße (mm)

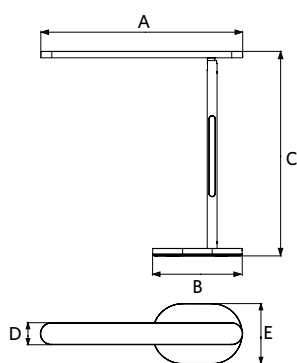

A	B	C	D	E
405	180	410	120	44



Fanlight

- Elegante Kombination aus Deckenventilator und Leuchte
- Hochwertiger, extrem leiser Motor
- Automatisch einziehbarer Ventilatorflügel
- Dimmbar mit Multi-CCT über Fernbedienung
- Sechs einstellbare Lüftergeschwindigkeiten
- Umkehrbarer Luftstrom für ganzjährigen Einsatz



Spezifikationen

Artikelnummer	Artikelbeschreibung	Leistung (W)		Lichtausbeute (lm/W)	CCT (K)	Abstrahlwinkel	Betriebsgeräusch (dB)	Volumenstrom (m3/min)	Nettogewicht (kg/st)	
		Leistung (W)	Lumen							
Ein-/Aus										
525006003700	LEDFanlight-E Rd434-27+36W-830/840/857	63	3000	111	3K/4K/5.7K	120°	32 - 52	190	4.3	
525006003800	LEDFanlight-E Rd510-45+40W-830/840/857	85	5000	111	3K/4K/5.7K	120°	32 - 52	220	5.54	

Technische Spezifikationen	
Lebensdauer (L70)	50,000 h
Lebensdauer (L80)	30,000 h
Ein-/Aus-Zyklen	100,000
Farbbeständigkeit (SDCM)	4
Steuerbar	STEP
RAL-Nummer	9016
Farbwiedergabeindex (CRI)	> 80
Schutzart (IP)	IP20
Schutz vor Eindringen Vorderseite (IP)	IP40
Schlagfestigkeit (IK)	IK02
Schutzklasse	I
Risikogruppe (EN 62471)	RG0
Mit Betriebsgerät	Ja
Glühdrahtprüfung	650°C
Treiber Ausfallrate (bei 5.000 Stunden)	< 0.05%
Leistungsfaktor	> 0.9

Stromversorgung	
Frequenz	50 - 60 Hz
Nennspannung	220 - 240 V

Mechanische Eigenschaften	
Werkstoff des Gehäuses	Aluminium
Cover Material	PMMA

Umgebungsbedingungen	
Betriebstemperatur	-10 - 45°C
Anwendungstemperatur	25°C
Lagertemperatur	-25 - 50°C



Produktmaße (mm)

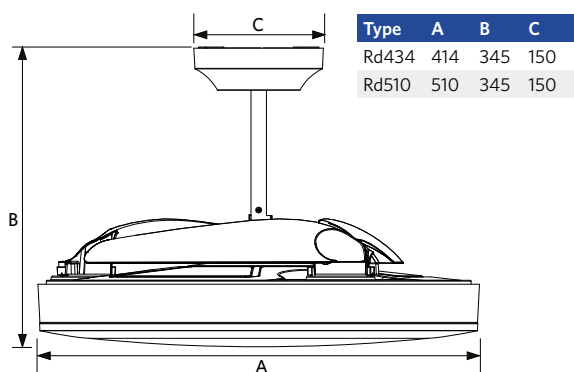



Wall-Mounted Performer G2

- Robuste LED-Leuchte mit Schutzart IP65 und hoher Stoßfestigkeit (IK10)
- Flexibel durch integriertem Netzschalter
- DALI2 und Smart Lighting (BLE2) Versionen erhältlich
- MD-Versionen mit 2-stufiger Dimmung MD-Version (zum Einschalten der Leuchte ist immer eine Bewegung erforderlich)
- Eine Leuchte mit Sensor (MD) kann bis zu 9 Leuchten ansteuern
- 3-Stunden-Notfall-Kit-Versionen mit Autotest-Funktion verfügbar (EM3)
- Integrierter CCT-Schalter zur Farbtemperaturwahl (3000 K - 4000 K)
- Einfache Verdrahtung mit Durchverdrahtungsmöglichkeit und seitliche Einspeisungsmöglichkeit
- Geeignet sowohl für den Innen- als auch für den Außenbereich



Spezifikationen

Artikelnummer	Artikelbeschreibung	Ersatz für (W)	Leistung (W)	Lumen	Lichtausbeute (lm/W)	CCT (K)	Sensor	Nettogewicht (kg/st)
Ein-Aus								
531002003100	LEDWM-P2 Rd320-14/19W-830/840	CFL 2x26W	14 - 19	1960 - 2660	140	3K/4K	Nein	0.978
Bewegungserkennung/Tageslichterkennung								
531002003500	LEDWM-P2 Rd320-14/19W-830/840-MD	CFL 2x26W	14 - 19	1960 - 2660	140	3K/4K	Ja	1.149
DALI2								
531002003300	LEDWM-P2 Rd320-19W-DALI-830/840	CFL 2x26W	19	2660	140	3K/4K	Nein	1.098
Smart								
531002003400	LEDWM-P2 Rd320-19W-BLE2-830/840	CFL 2x26W	19	2660	140	3K/4K	Nein	1.098
Notfallset 3 Stunde/Ein-Aus								
531002003200	LEDWM-P2 Rd320-14/19W-830/840-EM3	CFL 2x26W	14 - 19	1960 - 2660	140	3K/4K	Nein	1.052
Notfallset 3 Stunde/Bewegungserkennung/Tageslichterkennung								
531002003600	LEDWM-P2 Rd320-14/19W-830/840-MD-EM3	CFL 2x26W	14 - 19	1960 - 2660	140	3K/4K	Ja	1.223
Notfallset 3 Stunde/DALI2								
531002002400	LEDWM-P2 Rd320-19W-DALI-830/840-EM3	CFL 2x26W	19	2660	140	3K/4K	Nein	1.269
Notfallset 3 Stunde/Smart								
531002002500	LEDWM-P2 Rd320-19W-BLE2-830/840-EM3	CFL 2x26W	19	2660	140	3K/4K	Nein	1.269

Technische Spezifikationen

Lebensdauer (L70)	100,000 h
Lebensdauer (L80)	70,000 h
Ein-/Aus-Zyklen	100,000
Farbbeständigkeit (SDCM)	4
Steuerbar	Ein-Aus / Sensorgesteuert (MD) / DALI2 / BLE2
Sensor Type	Bewegungs + Tageslicht Sensor (MD)
Sensortechnik	Keine sensor / Microwave (MW)
Gehäusefarbe	Weiß RAL9003
RAL-Nummer	0 9003
Farbwiedergabeindex (CRI)	> 80
Schutzart (IP)	IP65
Schlagfestigkeit (IK)	IK10
Schutzklasse	II
Risikogruppe (EN 62471)	RG1
Mit Betriebsgerät	Ja
Glühdrahtprüfung	650°C
Treiber Ausfallrate (bei 5.000 Stunden)	< 0.05%
Leistungsfaktor	> 0.9

Stromversorgung

Frequenz	50 - 60 Hz
Nennspannung	220 - 240 V
DC input voltage	Siehe Kataloganhang / Anschlußwerte und Gleichstromlichkeit (DC-fähig)

Mechanische Eigenschaften

Werkstoff des Gehäuses	Polycarbonat
Optisches Material	Polycarbonat

Umgebungsbedingungen

Betriebstemperatur	-20 - 50°C
Betriebstemperatur (MD)	-30 - 50°C
Betriebstemperatur (EM)	0 - 50°C
Anwendungstemperatur	25°C
Lagertemperatur	-30 - 60,-20 - 40°C
Lagertemperatur (EM)	0 - 60°C



Produktmaße (mm)

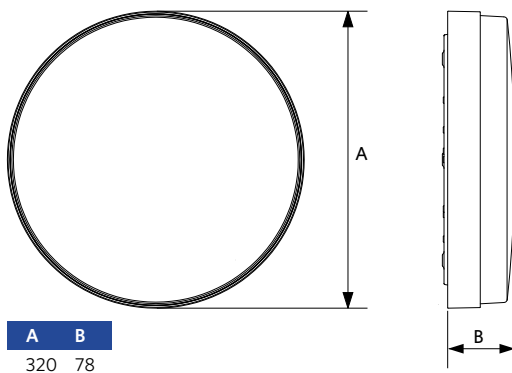



Wall-Mounted EcoMax G2

- Elegante, kompakte und robuste Wand- und Deckenleuchte (IP54 + IK08)
- Intelligente (BLE2) Versionen verfügbar
- Einfache Verdrahtung mit Durchverdrahtungsmöglichkeit und Seitliche Einspeisungsmöglichkeit
- Integrierter CCT-Schalter zur Farbtemperaturwahl (3000 K - 4000 K)
- Tageslicht Sensor Versionen (MD) mit 2-stufiger Dimmung (zum Einschalten der Leuchte ist immer eine Bewegung erforderlich)
- 3-Stunden Notlicht-Version mit Autotest-Funktion erhältlich (EM Version)



Spezifikationen

Artikelnummer	Artikelbeschreibung	Ersatz für (W)	Leistung (W)	Lumen	Lichtausbeute (lm/W)	CCT (K)	Sensor	Nettogewicht (kg/st)
Ein-Aus								
522020001800	LEDWall-Mounted-E2 Rd275-14W	CFL 2x18W	14	1700	120	3K/4K	Nein	0.7
522020001600	LEDWall-Mounted-E2 Rd275-22W	CFL 2x26W	22	2500	115	3K/4K	Nein	0.7
Bewegungserkennung/Tageslichterkennung								
522020001700	LEDWall-Mounted-E2 Rd275-14W-MD	CFL 2x18W	14	1700	120	3K/4K	Ja	0.76
522020001500	LEDWall-Mounted-E2 Rd275-22W-MD	CFL 2x26W	22	2500	115	3K/4K	Ja	0.76
Smart								
715000008700	LEDWall-Mounted-E2 Rd275-22W-BLE2	CFL 2x26W	22	2500	115	3K/4K	Nein	0.7
Notfallset 3 Stunde/Ein-Aus								
522020001400	LEDWall-Mounted-E2 Rd275-14W-EM3	CFL 2x18W	14	1700	120	3K/4K	Nein	0.8
522020001200	LEDWall-Mounted-E2 Rd275-22W-EM3	CFL 2x26W	22	2500	115	3K/4K	Nein	0.8
Notfallset 3 Stunde/Bewegungserkennung/Tageslichterkennung								
522020001300	LEDWall-Mounted-E2 Rd275-14W-MD-EM3	CFL 2x18W	14	1700	120	3K/4K	Ja	0.86
522020001100	LEDWall-Mounted-E2 Rd275-22W-MD-EM3	CFL 2x26W	22	2500	115	3K/4K	Ja	0.86
Notfallset 3 Stunde/Smart								
715000008800	LEDWall-Mounted-E2 Rd275-22W-BLE2-EM3	CFL 2x26W	22	2500	115	3K/4K	Nein	0.8

Technische Spezifikationen

Lebensdauer (L70)	50,000 h
Lebensdauer (L80)	30,000 h
Ein-/Aus-Zyklen	100,000
Farbbeständigkeit (SDCM)	4
Steuerbar	Ein-Aus / Sensorgesteuert (MD) / BLE2
Sensor Type	Keine sensor / Bewegungs + Tageslicht Sensor (MD)
Sensortechnik	Keine sensor / Microwave (MW)
Gehäusefarbe	Weiß RAL9016
Farbwiedergabeindex (CRI)	> 80
Schutzart (IP)	IP54
Schlagfestigkeit (IK)	IK08
Schutzklasse	II
Risikogruppe (EN 62471)	RG0
Mit Betriebsgerät	Ja
Glühdrahtprüfung	850°C
Treiber Ausfallrate (bei 5.000 Stunden)	< 0.5%
Leistungsfaktor	> 0.9

Stromversorgung

Frequenz	50 - 60 Hz
Nennspannung	220 - 240 V
DC input voltage	Nein

Mechanische Eigenschaften

Werkstoff des Gehäuses	Polycarbonat
Optisches Material	Polycarbonat

Umgebungsbedingungen

Betriebstemperatur	-20 - 45°C
Betriebstemperatur (EM)	0 - 45°C
Anwendungstemperatur	25°C
Lagertemperatur	-30 - 60°C
Lagertemperatur (EM)	-20 - 25°C



Produktmaße (mm)

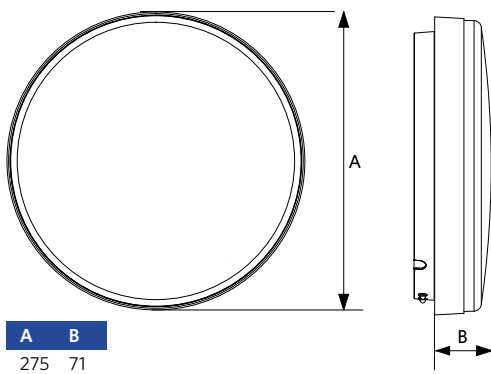

Bewegungssensoren

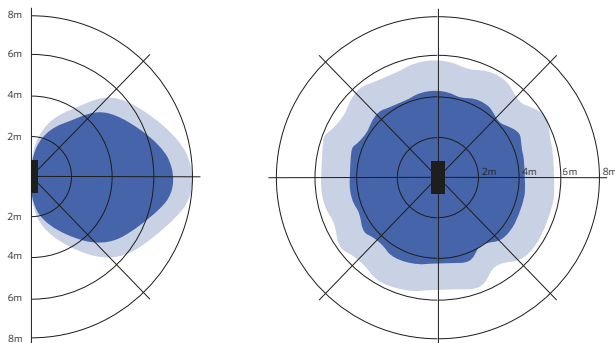

Installation - Wandmontage
Empfohlene Montagehöhe 1-3m

Installation - Deckenmontage
Empfohlene Montagehöhe 2.5-6m



Deckenleuchte Luna

- Elegante und kompakte Deckenleuchte
- "Twist-and-Lock"-Montagesystem
- Hochwertiges Vollmetallgehäuse
- Geringe Höhe von nur 46 mm
- Hohe Effizienz von bis zu 95 lm/W
- 3 Baugrößen und 4 Leistungsstärken
- Geeignet für Decken- und Wandmontage
- Erhältlich in schwarz (BL) und weiß (WH)



Spezifikationen

Artikelnummer	Artikelbeschreibung	Ersatz für (W)	Leistung (W)	Lumen	Lichtausbeute (lm/W)	CCT (K)	RAL	Nettogewicht (kg/st)
Ein-Aus								
540001295100	LEDceilingLu-E Rd87-9W-830-WH	CFL 1x18W	9	810	90	3000	○	0.102
540001295500	LEDceilingLu-E Rd87-9W-830-BL	CFL 1x18W	9	810	90	3000	●	0.102
540001296300	LEDceilingLu-E Rd87-9W-840-WH	CFL 1x18W	9	855	95	4000	○	0.102
540001295600	LEDceilingLu-E Rd87-9W-840-BL	CFL 1x18W	9	855	95	4000	●	0.102
540001295200	LEDceilingLu-E Rd112-14W-830-WH	CFL 1x26W	14	1190	85	3000	○	0.166
540001295700	LEDceilingLu-E Rd112-14W-830-BL	CFL 1x26W	14	1190	85	3000	●	0.166
540001296400	LEDceilingLu-E Rd112-14W-840-WH	CFL 1x26W	14	1260	90	4000	○	0.166
540001295800	LEDceilingLu-E Rd112-14W-840-BL	CFL 1x26W	14	1260	90	4000	●	0.166
540001295300	LEDceilingLu-E Rd142-18W-830-WH	CFL 2x18W	18	1620	90	3000	○	0.269
540001295900	LEDceilingLu-E Rd142-18W-830-BL	CFL 2x18W	18	1620	90	3000	●	0.269
540001296500	LEDceilingLu-E Rd142-18W-840-WH	CFL 2x18W	18	1710	95	4000	○	0.269
540001296000	LEDceilingLu-E Rd142-18W-840-BL	CFL 2x18W	18	1710	95	4000	●	0.269
540001295400	LEDceilingLu-E Rd142-24W-830-WH	CFL 2x26W	24	2040	85	3000	○	0.269
540001296100	LEDceilingLu-E Rd142-24W-830-BL	CFL 2x26W	24	2040	85	3000	●	0.269
540001296600	LEDceilingLu-E Rd142-24W-840-WH	CFL 2x26W	24	2160	90	4000	○	0.269
540001296200	LEDceilingLu-E Rd142-24W-840-BL	CFL 2x26W	24	2160	90	4000	●	0.269

Technische Spezifikationen

Lebensdauer (L70)	50,000 h
Lebensdauer (L80)	30,000 h
Ein-/Aus-Zyklen	100,000
Steuerbar	Ein-Aus
Abstrahlwinkel	100°
Gehäusefarbe	Weiß RAL9003 / Schwarz RAL 9004
Farbwiedergabeindex (CRI)	> 80
Schutzart (IP)	IP20
Schlagfestigkeit (IK)	IK02
Schutzklasse	II
Risikogruppe (EN 62471)	RG0
Mit Betriebsgerät	Ja
Verschiebungsfaktor	0.9

Stromversorgung

Frequenz	50 - 60 Hz
Nennspannung	220 - 240 V
DC input voltage	Nein

Mechanische Eigenschaften

Werkstoff des Gehäuses	Aluminium
Optisches Material	Polycarbonat

Umgebungsbedingungen

Betriebstemperatur	-10 - 45°C
Anwendungstemperatur	25°C
Lagertemperatur	-25 - 50°C



Produktmaße (mm)

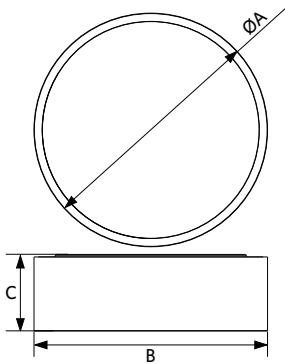

Type	A	B	C
Rd87	87	87	46
Rd112	112	112	46
Rd142	142	142	46

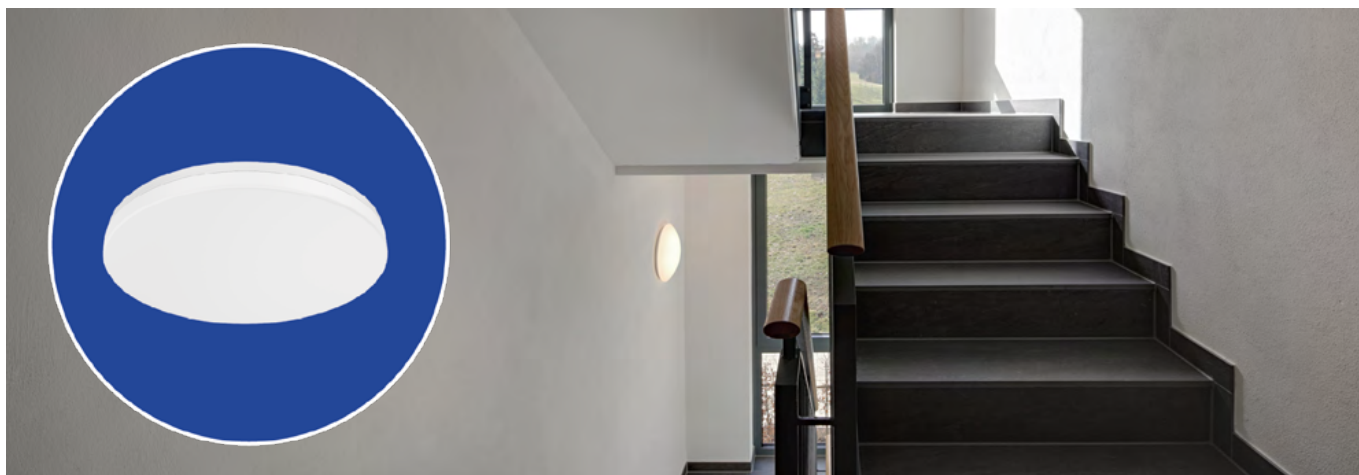

Deckenleuchte Apollo G4

- Elegante Wand-/Deckenleuchte mit verbessertem Design
- Erhältlich mit Bewegungsmelder (MD)
- Flexibel durch CCT-Schalter und Multilumen-Schalter
- IP44 wasserdicht, auch für Bäder und vergleichbare Räume geeignet
- Halterung als Zubehör erhältlich für die einfache Montage an bestehenden Installationen (keine neuen Schraubenlöcher erforderlich)
- 3 verschiedene Größen: 250/350/450mm



Spezifikationen

Artikelnummer	Artikelbeschreibung	Ersatz für (W)	Leistung (W)	Lumen	Lichtausbeute (lm/W)	CCT (K)	IP	Nettogewicht (kg/st)
Dimmbar (Triac)								
520033017400	LEDApollo-E4 Rd250-6/12W-DIM-827/840	GLS 75W	6 - 12	600 - 1200	100	2.7K/3K/4K	IP44	0.4
520033017500	LEDApollo-E4 Rd350-8/16W-DIM-827/840	GLS 100W	8 - 16	800 - 1600	100	2.7K/3K/4K	IP44	0.8
520034068200	LEDApollo-E4 Rd450-11/22W-DIM-827/840	GLS 100W	11 - 22	1100 - 2200	100	2.7K/3K/4K	IP44	1.3
Dimmbar (Triac)/Bewegungserkennung/Tageslichterkennung								
520033017600	LEDApollo-E4 Rd250-6/12W-DIM-827/840-MD	GLS 75W	6 - 12	600 - 1200	100	2.7K/3K/4K	IP44	0.4
520033017700	LEDApollo-E4 Rd350-8/16W-DIM-827/840-MD	GLS 100W	8 - 16	800 - 1600	100	2.7K/3K/4K	IP44	0.8
520034068300	LEDApollo-E4 Rd450-11/22W-DIM-827/840-MD	GLS 100W	11 - 22	1100 - 2200	100	2.7K/3K/4K	IP44	1.3

Zubehörteile



520098000200
LED Apollo HC300 bracket

520098001800
LED Apollo HC350 bracket

Sensor nur bei Verwendung ohne Dimmer. Sensorbereich 12m.

Der HC300 Montagebügel ist geeignet für die Rd250 Versionen und wird in einer Verpackungseinheit von 2 Stück verkauft. Der HC350 Bügel ist geeignet für die Rd350 und Rd450 Versionen und wird in einer Verpackungseinheit von 3 Stück verkauft.

Technische Spezifikationen

Lebensdauer (L70)	50,000 h
Lebensdauer (L80)	30,000 h
Ein-/Aus-Zyklen	100,000
Steuerbar	Triac
Sensor Type	Keine sensor / Bewegungs + Tageslicht Sensor (MD)
Sensortechnik	Keine sensor / Microwave (MW)
Abstrahlwinkel	120°
Gehäusefarbe	Weiß RAL9003
RAL-Nummer	○ 9003
Farbwiedergabeindex (CRI)	> 80
Schlagfestigkeit (IK)	IK02
Schutzklasse	II
Risikogruppe (EN 62471)	RG0
Mit Betriebsgerät	Ja
Leistungsfaktor	> 0.85 / 0.9

Stromversorgung

Frequenz	50 - 60 Hz
Nennspannung	220 - 240 V
DC input voltage	Siehe Kataloganhang / Anschlußwerte und Gleichstromlichkeit (DC-fähig)

Mechanische Eigenschaften

Werkstoff des Gehäuses	Kunststoff
Optisches Material	Polycarbonat

Umgebungsbedingungen

Betriebstemperatur	-10 - 45°C
Anwendungstemperatur	25°C
Lagertemperatur	-25 - 50°C



Produktmaße (mm)

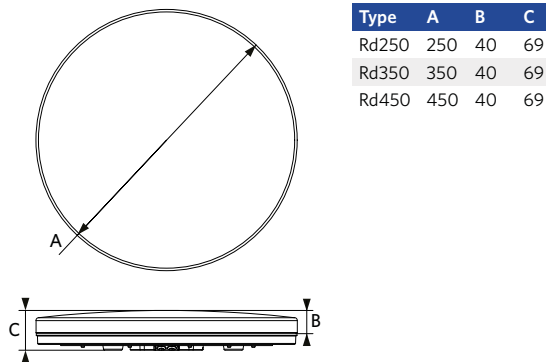

Bewegungssensoren

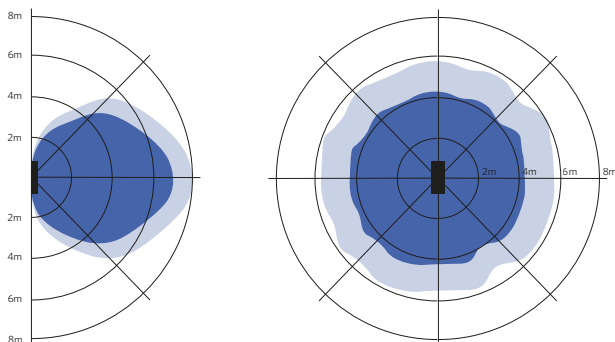

Installation - Wandmontage
Empfohlene Montagehöhe 1-3m

Installation - Deckenmontage
Empfohlene Montagehöhe 2.5-6m

50% Empfind- lichkeit
100% Empfind- lichkeit



Porchlight EcoMax G2

- Einfache Lösung zum Ersetzen und Renovieren bestehender Lösungen
- Flexibilität durch 3000/4000K CCT-Schalter und 3/5W Leistungsschalter
- Verbesserte Lichtausbeute von bis zu 120 lm/W
- IP65 und hohe IK10 Schlagfestigkeit für Außenanwendungen
- Master Porchlight mit integriertem Bewegungs- und Tageslichtsensor (MD-Versionen), der bis zu 10 Porchlight-Scheinwerfer anderer Hersteller steuern kann
- Erfassungsbereich, Haltezeit und Tageslichtsensoreinstellungen können über DIP-Schalter einfach angepasst werden

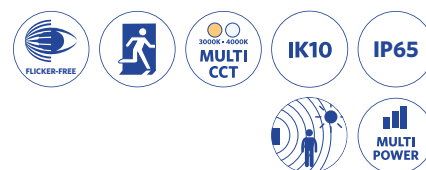

Spezifikationen

Artikelnummer	Artikelbeschreibung	Ersatz für (W)	Leistung (W)	Lumen	Lichtausbeute (lm/W)	CCT (K)	Sensor	Nettogewicht (kg/st)
Ein-Aus								
531000019500	LEDPorch-E2-Re120-3/5W-830/840	TL 8W	3 - 5	360 - 600	120	3K/4K	Nein	0.8
Bewegungserkennung/Tageslichterkennung								
531000019600	LEDPorch-E2-Re120-3/5W-830/840-MD	TL 8W	3 - 5	360 - 600	120	3K/4K	Ja	0.85
Notfallset 3 Stunde/Ein-Aus								
531000019700	LEDPorch-E2-Re120-3/5W-830/840-EM3	TL 8W	3 - 5	360 - 600	120	3K/4K	Nein	1
Notfallset 3 Stunde/Bewegungserkennung/Tageslichterkennung								
531000019800	LEDPorch-E2-Re120-3/5W-830/840-MD-EM3	TL 8W	3 - 5	360 - 600	120	3K/4K	Ja	1.05

Technische Spezifikationen

Lebensdauer (L70)	70,000 h
Lebensdauer (L80)	50,000 h
Ein-/Aus-Zyklen	100,000
Farbbeständigkeit (SDCM)	4
Steuerbar	Ein-Aus / Sensorgesteuert (MD)
Sensor Type	Keine sensor / Bewegungs + Tageslicht Sensor (MD)
Sensortechnik	Keine sensor / Microwave (MW)
RAL-Nummer	○ 9003
Farbwiedergabeindex (CRI)	> 80
Schutzart (IP)	IP65
Schlagfestigkeit (IK)	IK10
Schutzklasse	II
Risikogruppe (EN 62471)	RG0
Mit Betriebsgerät	Ja
Glühdrahtprüfung	650°C
Treiber Ausfallrate (bei 5.000 Stunden)	< 1%
Leistungsfaktor	> 0.9

Stromversorgung

Frequenz	50 - 60 Hz
Nennspannung	220 - 240 V
DC input voltage	Siehe Kataloganhang / Anschlußwerte und Gleichstromlichkeit (DC-fähig)

Mechanische Eigenschaften

Werkstoff des Gehäuses	Polycarbonat
Optisches Material	Polycarbonat

Umgebungsbedingungen

Betriebstemperatur	-30 - 50°C
Anwendungstemperatur	25°C
Lagertemperatur	-30 - 60°C



Produktmaße (mm)

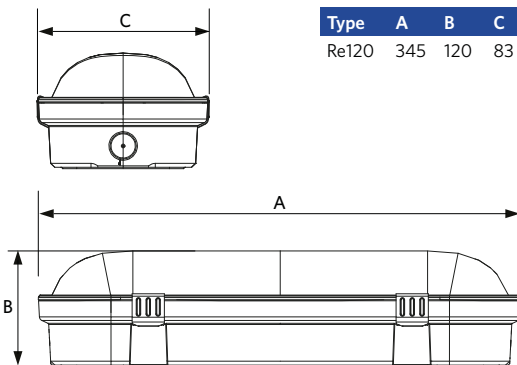

Bewegungssensoren

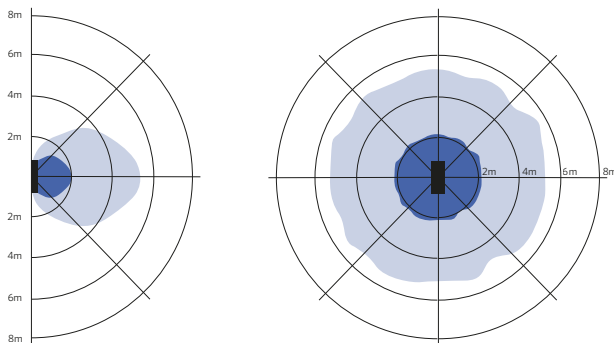

Installation - Wandmontage
Empfohlene Montagehöhe 1-3m

Installation - Deckenmontage
Empfohlene Montagehöhe 2.5-5m



Hinweisleuchte

- Einfache Aktualisierung der Beschilderung durch austauschbare Symbole, die im Paket enthalten sind
- Erhältlich in dezentralen Auto-Test- und DALI2-Versionen für erweiterte Funktionalität
- Geeignet für Anwendungen mit Schutzart IP20 und IP65, um Kompatibilität in verschiedenen Umgebungen zu gewährleisten
- Erhältlich mit ein- oder zweiseitigen Piktogrammen mit einer Sichtweite von 30 Metern
- Ausgestattet mit einem leistungsstarken LiFePO4-Akku, der 3 Stunden zuverlässigen Betrieb bietet
- Enthält eine Reihe von Zubehörteilen zur Unterstützung verschiedener Montagemethoden



Spezifikationen

Artikelnummer	Artikelbeschreibung	Lumen	CCT (K)	Betrachtungsabstand (m)	RAL	Nettogewicht (kg/st)
Notfallset 3 Stunde/Auto-Test						
572005002000	LEDExit-Sign-E 3W-AT-EM3-WH	20	6500	33	○	0.7
572005002100	LEDExit-Sign-E 3W-AT-EM3-BL	20	6500	33	●	0.7
572005003800	LEDExit-Bulkhead-E 6W-AT-EM3-WH-IP65	150	6500	31	○	1.1
Notfallset 3 Stunde/DALI2						
572005002200	LEDExit-Sign-E 3W-DALI-EM3-WH	20	6500	33	○	0.7
572005002300	LEDExit-Sign-E 3W-DALI-EM3-BL	20	6500	33	●	0.7
572005003900	LEDExit-Bulkhead-E 6W-DALI-EM3-WH-IP65	150	6500	31	○	1.1

Zubehörteile



572005002600
LEDExit-Sign-E Suspend-Kit-WH

572005002700
LEDExit-Sign-E Suspend-Kit-BL

572005002800
LEDExit-Sign-E Recessed-Kit-WH

572005002900
LEDExit-Sign-E Recessed-Kit-BL

572005004000
LEDExit-Bulkhead-E Recessed-Kit-IP65

Technische Spezifikationen

Gehäusefarbe	Weiß RAL9003 / Schwarz RAL 9017
Schutzart (IP)	IP20 / IP65
Schutzklasse	II
Max. Batterielaufzeit	3 h
Zusammensetzung der Batterie	Lithium-Ion

Stromversorgung

Nennspannung	200 - 240 V
Batteriespannung	6.4 V

Mechanische Eigenschaften

Werkstoff des Gehäuses	Polycarbonat
Cover Material	Polycarbonat

Umgebungsbedingungen

Betriebstemperatur	0 - 45°C
Anwendungstemperatur	25°C
Lagertemperatur	0 - 60°C



Produktmaße (mm)

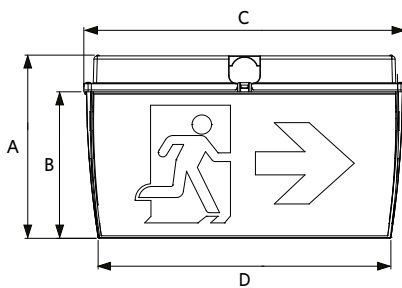

Type	A	B	C	D	E	F
Bulkhead	194	155	340	310	108	43

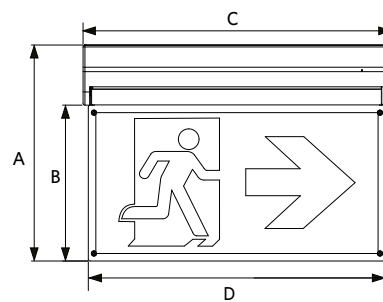
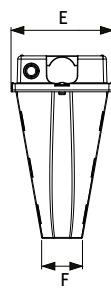

Type	A	B	C	D	E	F
Sign	230	166	328	317	43	4





Linear EcoMax G2

- Smart Lighting (BLE2), DALI2 und Motion Detection (MD) Versionen verfügbar
- Einfach zu installierende lineare LED-Lösung
- Verbesserte Lichtausbeute von bis zu 130 lm/W
- Integrierter CCT-Schalter zur Farbauswahl (3000K-4000K)
- Erhältlich in 2 Lumenpaketen in jeder Länge
- Elegantes, aber robustes Design: IP44 und IK06
- Angenehmes Licht durch Opaldiffusor
- Mittige oder seitlicher Stromanschluss
- Bewegungs- und Tageslichtsensor als Zubehör erhältlich
- Perfekter Ersatz für TL



Spezifikationen

Artikelnummer	Artikelbeschreibung	Ersatz für (W)	Leistung (W)	Lumen	Lichtausbeute (lm/W)	CCT (K)	Nettogewicht (kg/st)
Ein-Aus							
531000018900	LEDLinear-E2 L06-10/18W-830/840	TL 2x18W	10 - 18	1300 - 2340	130	3K/4K	1.8
531000019000	LEDLinear-E2 L12-22/36W-830/840	TL 2x36W	22 - 36	2860 - 4680	130	3K/4K	2.8
531000019100	LEDLinear-E2 L15-30/50W-830/840	TL 2x58W	30 - 50	3900 - 6500	130	3K/4K	3.3
Bewegungserkennung/Tageslichterkennung							
531000025900	LEDLinear-E2 L06-10/18W-830/840-MD	TL 2x18W	10 - 18	1300 - 2340	130	3K/4K	1.8
531000026000	LEDLinear-E2 L12-22/36W-830/840-MD	TL 2x36W	22 - 36	2860 - 4680	130	3K/4K	2.8
531000026100	LEDLinear-E2 L15-30/50W-830/840-MD	TL 2x58W	30 - 50	3900 - 6500	130	3K/4K	3.3
DALI2							
531000026200	LEDLinear-E2 L06-18W-DALI-830/840	TL 2x18W	18	2340	130	3K/4K	1.8
531000026300	LEDLinear-E2 L12-36W-DALI-830/840	TL 2x36W	36	4680	130	3K/4K	2.8
531000026400	LEDLinear-E2 L15-50W-DALI-830/840	TL 2x58W	50	6500	130	3K/4K	3.3
Smart							
531000026500	LEDLinear-E2 L06-18W-BLE2-830/840	TL 2x18W	18	2340	130	3K/4K	1.8
531000026600	LEDLinear-E2 L12-36W-BLE2-830/840	TL 2x36W	36	4680	130	3K/4K	2.8
531000026700	LEDLinear-E2 L15-50W-BLE2-830/840	TL 2x58W	50	6500	130	3K/4K	3.3
Notfallset 1 Stunde/Ein-Aus							
531000019200	LEDLinear-E2 L06-10/18W-830/840-EM1	TL 2x18W	10 - 18	1300 - 2340	130	3K/4K	2
Notfallset 1 Stunde/DALI2							
531000026800	LEDLinear-E2 L06-18W-DALI-830/840-EM1	TL 2x18W	18	2340	130	3K/4K	2.1
Notfallset 1 Stunde/Smart							
531000027100	LEDLinear-E2 L06-18W-BLE2-830/840-EM1	TL 2x18W	18	2340	130	3K/4K	2.1
Notfallset 3 Stunde/Ein-Aus							
531000019300	LEDLinear-E2 L12-22/36W-830/840-EM3	TL 2x36W	22 - 36	2860 - 4680	130	3K/4K	3
531000019400	LEDLinear-E2 L15-30/50W-830/840-EM3	TL 2x58W	30 - 50	3900 - 6500	130	3K/4K	3.5

Artikelnummer	Artikelbeschreibung	Ersatz für (W)	Leistung (W)	Lumen	Lichtausbeute (lm/W)	CCT (K)	Nettogewicht (kg/st)
Notfallset 3 Stunde/DALI2							
531000026900	LEDLinear-E2 L12-36W-DALI-830/840-EM3	TL 2x36W	36	4680	130	3K/4K	3.1
531000027000	LEDLinear-E2 L15-50W-DALI-830/840-EM3	TL 2x58W	50	6500	130	3K/4K	3.6
Notfallset 3 Stunde/Smart							
531000027200	LEDLinear-E2 L12-36W-BLE2-830/840-EM3	TL 2x36W	36	4680	130	3K/4K	3.1
531000027300	LEDLinear-E2 L15-50W-BLE2-830/840-EM3	TL 2x58W	50	6500	130	3K/4K	3.6

Technische Spezifikationen	
Lebensdauer (L70)	70,000 h
Lebensdauer (L80)	50,000 h
Ein-/Aus-Zyklen	100,000
Steuerbar	Ein-Aus / Sensorgesteuert (MD) / DALI2 / BLE2
Abstrahlwinkel	120°
Gehäusefarbe	Weiß RAL9003
RAL-Nummer	O 9003
Farbwiedergabeindex (CRI)	> 80
Schutzart (IP)	IP44
Schlagfestigkeit (IK)	IK02
Schutzklasse	I
Risikogruppe (EN 62471)	RG1
Mit Betriebsgerät	Ja
Leistungsfaktor	> 0.9 / 0.95

Stromversorgung	
Frequenz	50 - 60 Hz
Nennspannung	220 - 240 V
DC input voltage	Siehe Kataloganhang / Anschlußwerte und Gleichstromlichkeit (DC-fähig)

Mechanische Eigenschaften	
Werkstoff des Gehäuses	Stahl
Optisches Material	PMMA

Umgebungsbedingungen	
Betriebstemperatur	-25 - 45°C
Betriebstemperatur (MD)	-20 - 45°C
Betriebstemperatur (EM)	0 - 40°C
Anwendungstemperatur	25°C
Lagertemperatur	-40 - 60°C
Lagertemperatur (EM)	0 - 50°C



Produktmaße (mm)

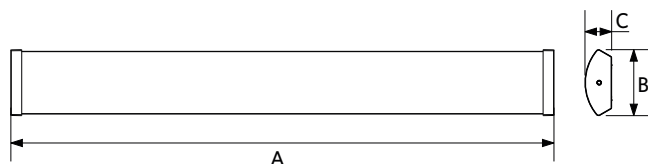

Type	A	B	C
L06	601	182	74
L12	1200	182	74
L15	1500	182	74



Batten EcoMax

- Einfache und schnelle Montage der Batten EcoMax
- Hohe Lichtausbeute bis zu 150lm/W
- Integrierter CCT-Schalter zur Farbwahl (3000K-4000K)
- 3 Leistungsstufen in jeder Version (L12: 19W/28W/38W, L15: 24W/35W/48W)
- Notlichteinsatz (EM1) und DALI Versionen sind für Balkenleuchte verfügbar
- Mittige oder seitlicher Stromanschluss
- DALI2 kompatibel mit 230V Touch Dim Funktion



Spezifikationen

Artikelnummer	Artikelbeschreibung	Ersatz für (W)	Leistung (W)	Lumen	Lichtausbeute (lm/W)	CCT (K)	Nettogewicht (kg/st)
Ein-Aus							
531000019900	LEDBatten-E L12-19/38W-830/840	TL 1/2x36W	19 - 38	2850 - 5700	150	3K/4K	1.27
531000020000	LEDBatten-E L15-24/48W-830/840	TL 1/2x58W	24 - 48	3600 - 7200	150	3K/4K	1.59
DALI2							
531000020300	LEDBatten-E L12-19/38W-DALI-830/840	TL 1/2x36W	19 - 38	2850 - 5700	150	3K/4K	1.27
531000020500	LEDBatten-E L15-24/48W-DALI-830/840	TL 1/2x58W	24 - 48	3600 - 7200	150	3K/4K	1.59
Notfallset 1 Stunde/Ein-Aus							
531000020100	LEDBatten-E L12-19/38W-830/840-EM1	TL 1/2x36W	19 - 38	2850 - 5700	150	3K/4K	1.27
531000020200	LEDBatten-E L15-24/48W-830/840-EM1	TL 1/2x58W	24 - 48	3600 - 7200	150	3K/4K	1.59
Notfallset 1 Stunde/DALI2							
531000020400	LEDBatten-E L12-19/38W-DALI-830/840-EM1	TL 1/2x36W	19 - 38	2850 - 5700	150	3K/4K	1.27
531000020600	LEDBatten-E L15-24/48W-DALI-830/840-EM1	TL 1/2x58W	24 - 48	3600 - 7200	150	3K/4K	1.59

Zubehörteile



531098005400
LEDBatten-E Suspensi-
on-Kit

Technische Spezifikationen

Lebensdauer (L70)	70,000 h
Lebensdauer (L80)	50,000 h
Ein-/Aus-Zyklen	100,000
Steuerbar	Ein-Aus / DALI2
Abstrahlwinkel	120°
Gehäusefarbe	Weiß RAL9003
RAL-Nummer	○ 9003
Farbwiedergabeindex (CRI)	> 80
Schutzart (IP)	IP20
Schutzklasse	I
Risikogruppe (EN 62471)	RG1
Mit Betriebsgerät	Ja
Leistungsfaktor	> 0.95

Stromversorgung

Frequenz	50 - 60 Hz
Nennspannung	220 - 240 V
DC input voltage	Siehe Kataloganhang / Anschlußwerte und Gleichstromlichkeit (DC-fähig)

Mechanische Eigenschaften

Werkstoff des Gehäuses	Polycarbonat
Optisches Material	Polycarbonat
Cover Material	Polycarbonat
Linienmaterial	Polycarbonat

Umgebungsbedingungen

Betriebstemperatur	-25 - 45°C
Anwendungstemperatur	25°C
Lagertemperatur	-40 - 60°C



Produktmaße (mm)

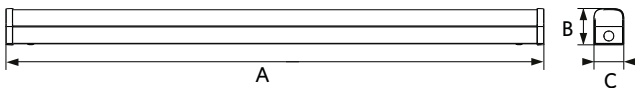

Type	A	B	C
L12	1128	76	63
L15	1410	76	63



T5 Batten

- Linear LED-Lichtleiste
- Einheitliche, diffuse Lichtverteilung für eine angenehme Atmosphäre
- Die Lichtleisten können bis zu einer Länge von 15 m miteinander verbunden werden
- Inklusive Netzkabel und Anschlussstücken (fest und flexibel)
- Mit transparenten Endkappen
- Edelstahlbefestigungsclips frei verschiebbar



Spezifikationen

Artikelnummer	Artikelbeschreibung	Ersatz für (W)	Leistung (W)	Lumen	Lichtausbeute (lm/W)	CCT (K)	Nettogewicht (kg/st)
Ein-Aus							
140043898	LED E T5 batten 600 9W 3000K CT	TL 1x18W	9	900	100	3000	0.14
140043899	LED E T5 batten 600 9W 4000K CT	TL 1x18W	9	950	106	4000	0.14
140043900	LED E T5 batten 1200 18W 3000K CT	TL 1x36W	18	1850	103	3000	0.26
140043901	LED E T5 batten 1200 18W 4000K CT	TL 1x36W	18	1950	108	4000	0.26

Technische Spezifikationen

Lebensdauer (L70)	40,000 h
Lebensdauer (L80)	30,000 h
Ein-/Aus-Zyklen	100,000
Steuerbar	Ein-Aus
Abstrahlwinkel	140°
Gehäusefarbe	Weiß RAL9003
RAL-Nummer	○ 9003
Farbwiedergabeindex (CRI)	> 80
Schutzart (IP)	IP20
Schutzklasse	II
Risikogruppe (EN 62471)	RG0
Mit Betriebsgerät	Ja
Leistungsfaktor	> 0.9

Stromversorgung

Frequenz	50 - 60 Hz
Nennspannung	220 - 240 V
DC input voltage	Nein
230V Kabellänge	1.5 m

Mechanische Eigenschaften

Werkstoff des Gehäuses	Polycarbonat
Optisches Material	Polycarbonat
Cover Material	Polycarbonat

Umgebungsbedingungen

Betriebstemperatur	-20 - 40°C
Anwendungstemperatur	25°C
Lagertemperatur	-25 - 50°C



Produktmaße (mm)

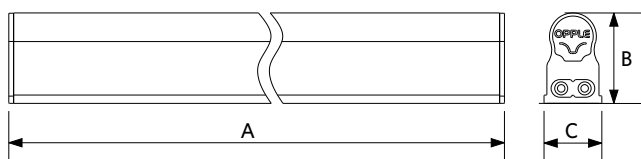

Type	A	B	C
L600	600	35	22
L1200	1200	35	22



T5 Batten S mit Schalter

- Lineare LED-Lichtleiste mit Netzschalter
- Einheitliche, diffuse Lichtabstrahlung für eine angenehme Atmosphäre
- Erhältlich in 300, 600, 900 und 1.200 mm
- Die Lichtleisten können bis zu einer Länge von 15 m miteinander verbunden werden
- Inklusive Netzkabel und Anschlussstücken (fest und flexibel)
- Edelstahlbefestigungsclips frei verschiebbar



Spezifikationen

Artikelnummer	Artikelbeschreibung	Ersatz für (W)	Leistung (W)	Lumen	Lichtausbeute (lm/W)	CCT (K)	Netto gewicht (kg/st)
Ein-Aus							
140043904	LED E T5 batten 300 4.5W S 3000K BL	TL 1x9W	4.5	450	100	3000	0.08
140044077	LED E T5 batten 300 4.5W S 4000K BL	TL 1x9W	4.5	500	111	4000	0.08
140043903	LED E T5 batten 600 9W S 3000K BL	TL 1x18W	9	900	100	3000	0.15
140044076	LED E T5 batten 600 9W S 4000K BL	TL 1x18W	9	950	106	4000	0.15
140043902	LED E T5 batten 900 11W S 3000K BL	TL 1x18W	11	1100	100	3000	0.2
140044075	LED E T5 batten 900 11W S 4000K BL	TL 1x18W	11	1200	109	4000	0.2
140044293	LED E T5 batten 1200 13W S 3000K BL	TL 1x30W	13	1300	100	3000	0.26
140044292	LED E T5 batten 1200 13W S 4000K BL	TL 1x30W	13	1400	108	4000	0.26

Technische Spezifikationen	
Lebensdauer (L70)	40,000 h
Lebensdauer (L80)	30,000 h
Ein-/Aus-Zyklen	100,000
Steuerbar	Ein-Aus
Abstrahlwinkel	140°
Gehäusefarbe	Weiß RAL9003
RAL-Nummer	0 9003
Farbwiedergabeindex (CRI)	> 80
Schutzart (IP)	IP20
Schutzklasse	II
Risikogruppe (EN 62471)	RG0
Mit Betriebsgerät	Ja
Leistungsfaktor	> 0.9

Stromversorgung	
Frequenz	50 - 60 Hz
Nennspannung	220 - 240 V
DC input voltage	Nein
230V Kabellänge	1.5 m

Mechanische Eigenschaften	
Werkstoff des Gehäuses	Polycarbonat
Optisches Material	Polycarbonat
Cover Material	Polycarbonat

Umgebungsbedingungen	
Betriebstemperatur	-20 - 40°C
Anwendungstemperatur	25°C
Lagertemperatur	-25 - 50°C



Produktmaße (mm)

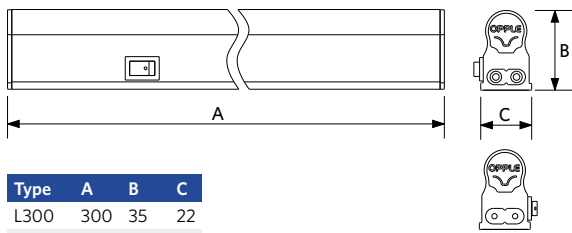

Type	A	B	C
L300	300	35	22
L600	600	35	22
L900	900	35	22
L1200	1200	35	22



Spiegelleuchte

- Dekorative Wandleuchte mit filigranem Design
- Schutzklasse IP44, geeignet für Bäder und vergleichbare Räume
- Ausgezeichnete Gleichmäßigkeit der Beleuchtung
- Integrierter CCT-Schalter zur Farbtemperaturwahl (3000K-4000K)
- Mehrere Längenversionen verfügbar



Spezifikationen

Artikelnummer	Artikelbeschreibung	Ersatz für (W)	Leistung (W)	Lumen	Lichtausbeute (lm/W)	CCT (K)	Abstrahlwinkel	Nettogewicht (kg/st)
Ein-Aus								
521028002600	LEDLinear-Bali L600 8W-830/840-WH	TL 1x18W	8	960	120	3K/4K	160	0.59
521028002700	LEDLinear-Bali L900 12W-830/840-WH	TL 1x18W	12	1440	120	3K/4K	160	0.8
521028002800	LEDLinear-Fiji L600 12W-830/840-BL	TL 1x18W	12	1560	130	3K/4K	160	1
521028002900	LEDLinear-Fiji L900 20W-830/840-BL	TL 1x18W	20	2600	130	3K/4K	160	1.3
521028003000	LEDLinear-Java L580 10W-830/840-WH	TL 1x18W	10	1200	130	3K/4K	110	0.7

Technische Spezifikationen

Lebensdauer (L70)	50,000 h
Ein-/Aus-Zyklen	100,000
Steuerbar	Ein-Aus
Gehäusefarbe	Weiß RAL9003 / Schwarz RAL 9004
Farbwiedergabeindex (CRI)	> 80
Schutzart (IP)	IP44
Schlagfestigkeit (IK)	IK02
Schutzklasse	I
Risikogruppe (EN 62471)	RG0
Mit Betriebsgerät	Ja
Glühdrahtprüfung	750°C
Treiber Ausfallrate (bei 5.000 Stunden)	< 1%
Leistungsfaktor	> 0.9

Stromversorgung

Frequenz	50 - 60 Hz
Nennspannung	220 - 240 V
DC input voltage	Nein

Mechanische Eigenschaften

Werkstoff des Gehäuses	Kunststoff / Aluminium
Optisches Material	Polycarbonat

Umgebungsbedingungen

Betriebstemperatur	-10 ~ 45°C
Anwendungstemperatur	25°C
Lagertemperatur	-25 ~ 50°C



Produktmaße (mm)

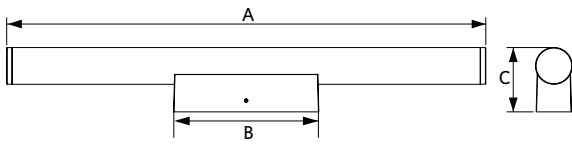

Bali	A	B	C
8W	600	182	82
12W	900	182	82

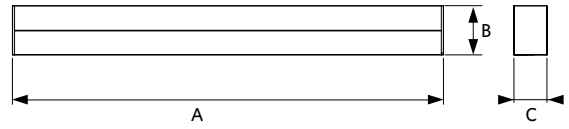

Fiji	A	B	C
12W	600	72	46
20W	900	72	46

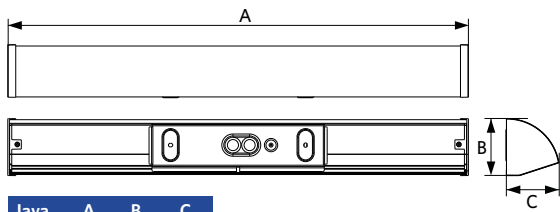

Java	A	B	C
10W	580	72	66



Highbay Performer Linear

- Robuste und leistungsstarke Highbay-Lösung mit rechteckigem Design
- Sehr hohe Effizienz von 180lm/W
- Ultrahoher Output bis zu 54.000lm
- Drei verschiedene Abstrahlwinkel: breit (W), asymmetrisch (AS) und extra asymmetrisch (XAS)
- Inklusive Aufhängung (1m)
- Notlichtversionen (EM) verfügbar
- Standardmäßig verfügbar in DALI2
- Kippbarer Montagebügel als Zubehör erhältlich



Spezifikationen

Artikelnummer	Artikelbeschreibung	Ersatz für (W)	Leistung (W)	Lumen	Lichtausbeute (lm/W)	CCT (K)	Abstrahlwinkel	Nettogewicht (kg/st)
DALI2								
545001107300	LEDHighbay-Lin-P 150W-DALI-840-W	HID 400W	150	27000	180	4000	110°	4.4
545001107900	LEDHighbay-Lin-P 150W-DALI-840-AS	HID 400W	150	27000	180	4000	60° x 105°	4.1
545001108500	LEDHighbay-Lin-P 150W-DALI-840-XAS	HID 400W	150	27000	180	4000	25° x 85°	4.1
545001107400	LEDHighbay-Lin-P 240W-DALI-840-W	HID 2x400W	240	43200	180	4000	110°	6.8
545001108000	LEDHighbay-Lin-P 240W-DALI-840-AS	HID 2x400W	240	43200	180	4000	60° x 105°	7.2
545001108600	LEDHighbay-Lin-P 240W-DALI-840-XAS	HID 2x400W	240	43200	180	4000	25° x 85°	7.2
545001107500	LEDHighbay-Lin-P 300W-DALI-840-W	HID 1000W	300	54000	180	4000	110°	6.8
545001108100	LEDHighbay-Lin-P 300W-DALI-840-AS	HID 1000W	300	54000	180	4000	60° x 105°	7.3
545001108700	LEDHighbay-Lin-P 300W-DALI-840-XAS	HID 1000W	300	54000	180	4000	25° x 85°	7.3
Smart								
545001108400	LEDHighbay-Lin-P 300W-BLE2-840-XAS	HID 1000W	300	54000	180	4000	25° x 85°	8.3
545001107200	LEDHighbay-Lin-P 300W-BLE2-840-W	HID 1000W	300	54000	180	4000	110°	8.3
545001107800	LEDHighbay-Lin-P 300W-BLE2-840-AS	HID 1000W	300	54000	180	4000	60° x 105°	8.3
545001108300	LEDHighbay-Lin-P 240W-BLE2-840-XAS	HID 2x400W	240	43200	180	4000	25° x 85°	7.8
545001107100	LEDHighbay-Lin-P 240W-BLE2-840-W	HID 2x400W	240	43200	180	4000	110°	7.8
545001107700	LEDHighbay-Lin-P 240W-BLE2-840-AS	HID 2x400W	240	43200	180	4000	60° x 105°	7.8
545001108200	LEDHighbay-Lin-P 150W-BLE2-840-XAS	HID 400W	150	27000	180	4000	25° x 85°	4.6
545001107000	LEDHighbay-Lin-P 150W-BLE2-840-W	HID 400W	150	27000	180	4000	110°	4.6
545001107600	LEDHighbay-Lin-P 150W-BLE2-840-AS	HID 400W	150	27000	180	4000	60° x 105°	4.6
Notfallset 1 Stunde/DALI2								
545001109700	LEDHighbay-Lin-P 150W-DALI-840-W-EM1	HID 400W	150	27000	180	4000	110°	4.1
545001110300	LEDHighbay-Lin-P 150W-DALI-840-AS-EM1	HID 400W	150	27000	180	4000	60° x 105°	4.1
545001110900	LEDHighbay-Lin-P 150W-DALI-840-XAS-EM1	HID 400W	150	27000	180	4000	25° x 85°	4.1
Notfallset 1 Stunde/Smart								
545001110600	LEDHighbay-Lin-P 150W-BLE2-840-XAS-EM1	HID 400W	150	27000	180	4000	25° x 85°	5.2
545001109400	LEDHighbay-Lin-P 150W-BLE2-840-W-EM1	HID 400W	150	27000	180	4000	110°	5.2

Artikelnummer	Artikelbeschreibung	Ersatz für (W)	Leistung (W)	Lumen	Lichtausbeute (lm/W)	CCT (K)	Abstrahlwinkel	Nettogewicht (kg/st)
54500110000	LEDHighbay-Lin-P 150W-BLE2-840-AS-EM1	HID 400W	150	27000	180	4000	60° x 105°	5.2
Notfallset 3 Stunde/DALI2								
545001109800	LEDHighbay-Lin-P 240W-DALI-840-W-EM3	HID 2x400W	240	43200	180	4000	110°	7.2
545001110400	LEDHighbay-Lin-P 240W-DALI-840-AS-EM3	HID 2x400W	240	43200	180	4000	60° x 105°	7.2
545001111000	LEDHighbay-Lin-P 240W-DALI-840-XAS-EM3	HID 2x400W	240	43200	180	4000	25° x 85°	7.2
545001109900	LEDHighbay-Lin-P 300W-DALI-840-W-EM3	HID 1000W	300	54000	180	4000	110°	7.3
545001110500	LEDHighbay-Lin-P 300W-DALI-840-AS-EM3	HID 1000W	300	54000	180	4000	60° x 105°	7.3
545001111100	LEDHighbay-Lin-P 300W-DALI-840-XAS-EM3	HID 1000W	300	54000	180	4000	25° x 85°	7.3
Notfallset 3 Stunde/Smart								
545001110800	LEDHighbay-Lin-P 300W-BLE2-840-XAS-EM3	HID 1000W	300	54000	180	4000	25° x 85°	9.2
545001109600	LEDHighbay-Lin-P 300W-BLE2-840-W-EM3	HID 1000W	300	54000	180	4000	110°	9.2
545001110200	LEDHighbay-Lin-P 300W-BLE2-840-AS-EM3	HID 1000W	300	54000	180	4000	60° x 105°	9.2
545001110700	LEDHighbay-Lin-P 240W-BLE2-840-XAS-EM3	HID 2x400W	240	43200	180	4000	25° x 85°	8.8
545001109500	LEDHighbay-Lin-P 240W-BLE2-840-W-EM3	HID 2x400W	240	43200	180	4000	110°	8.8
545001110100	LEDHighbay-Lin-P 240W-BLE2-840-AS-EM3	HID 2x400W	240	43200	180	4000	60° x 105°	8.8

Zubehörteile



545098010600
LEDHighbay-Lin-P Rotatable Bracket

Technische Spezifikationen		Stromversorgung	
Lebensdauer (L70)	120,000 h	Frequenz	50 - 60 Hz
Lebensdauer (L80)	80,000 h	Nennspannung	220 - 240 V
Ein-/Aus-Zyklen	100,000	DC input voltage	Siehe Kataloganhang / Anschlußwerte und Gleichstromlichkeit (DC-fähig)
Farbbeständigkeit (SDCM)	4	230V Kabellänge	1 m
Steuerbar	DALI2 / BLE2	Mechanische Eigenschaften	
Gehäusefarbe	Grau Pantone 417U	Werkstoff des Gehäuses	Aluminium
RAL-Nummer	9022	Optisches Material	Polycarbonat
Farbwiedergabeindex (CRI)	> 80	Umgebungsbedingungen	
Schutzart (IP)	IP66	Betriebstemperatur	-25 - 45°C
Schlagfestigkeit (IK)	IK10	Betriebstemperatur (EM)	0 - 45°C
Schutzklasse	I	Anwendungstemperatur	25°C
Risikogruppe (EN 62471)	RG1	Lagertemperatur	-30 - 50°C
Mit Betriebsgerät	Ja	Lagertemperatur (EM)	-10 - 50°C
Glühdrahtprüfung	850°C		
Treiber Ausfallrate (bei 5.000 Stunden)	< 1%		
Leistungsfaktor	> 0.95		
Überspannungsschutz (kV)	4kV		



Produktmaße (mm)

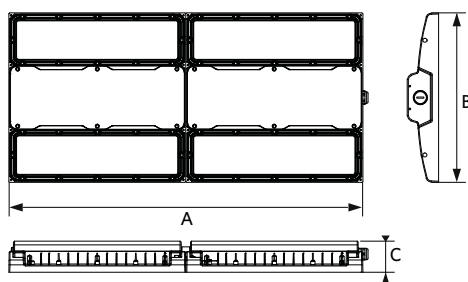

Type	A	B	C
240W	680	325	60
300W	680	325	60

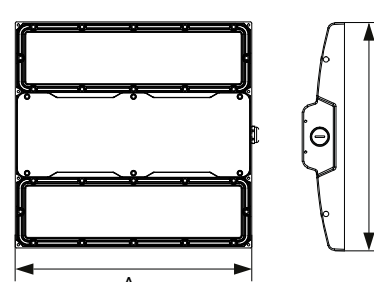

Type	A	B	C
150W	340	325	60



Highbay Performer G6

- Hochwertige LED-Highbay-Lösung mit verbessertem ultraflachen Design
- Hohe Lichtausbeute von bis zu 200 lm/W
- Auch als Smart-Lighting-Lösung (BLE), oder als DALI2 dimmbar
- Flexible Lösung durch drei verschiedene Abstrahlwinkel: breit (W), eng (N) und asymmetrisch (AS)
- Versionen mit besonders hoher Leistung, bis zu 40.000 lm
- Inklusive Membrane zur Verhinderung Kondenswasserbildung
- Im Lieferumfang: IP68-Stecker und Kupplung, inklusive Sicherheitsshaken und Sicherungsseil
- Geeignet für Turnhallen und Sportanlagen durch Ballwurfsicherheit



Spezifikationen

Artikelnummer	Artikelbeschreibung	Ersatz für (W)	Leistung (W)	Lumen	Lichtausbeute (lm/W)	CCT (K)	Abstrahlwinkel	Nettogewicht (kg/st)
Ein-Aus								
545001120200	LEDHighbay-P6 70W-840-N	HID 250W	70	13300	190	4000	60°	2.56
545001120300	LEDHighbay-P6 70W-840-W	HID 250W	70	14000	200	4000	100°	2.56
545001120400	LEDHighbay-P6 70W-840-AS	HID 250W	70	13300	190	4000	60° x 100°	2.56
545001120500	LEDHighbay-P6 70W-857-N	HID 250W	70	13300	190	5700	60°	2.56
545001120600	LEDHighbay-P6 70W-857-W	HID 250W	70	14000	200	5700	100°	2.56
545001120700	LEDHighbay-P6 70W-857-AS	HID 250W	70	13300	190	5700	60° x 100°	2.56
545001120800	LEDHighbay-P6 95W-840-N	HID 400W	95	18050	190	4000	60°	2.56
545001120900	LEDHighbay-P6 95W-840-W	HID 400W	95	19000	200	4000	100°	2.56
545001121000	LEDHighbay-P6 95W-840-AS	HID 400W	95	18050	190	4000	60° x 100°	2.56
545001121100	LEDHighbay-P6 95W-857-N	HID 400W	95	18050	190	5700	60°	2.56
545001121200	LEDHighbay-P6 95W-857-W	HID 400W	95	19000	200	5700	100°	2.56
545001121300	LEDHighbay-P6 95W-857-AS	HID 400W	95	18050	190	5700	60° x 100°	2.56
545001121400	LEDHighbay-P6 130W-840-N	HID 400W	130	24700	190	4000	60°	3.28
545001121500	LEDHighbay-P6 130W-840-W	HID 400W	130	26000	200	4000	100°	3.28
545001121600	LEDHighbay-P6 130W-840-AS	HID 400W	130	24700	190	4000	60° x 100°	3.28
545001121700	LEDHighbay-P6 130W-857-N	HID 400W	130	24700	190	5700	60°	3.28
545001121800	LEDHighbay-P6 130W-857-W	HID 400W	130	26000	200	5700	100°	3.28
545001121900	LEDHighbay-P6 130W-857-AS	HID 400W	130	24700	190	5700	60° x 100°	3.28
545001122000	LEDHighbay-P6 170W-840-W	HID 600W	170	34000	200	4000	100°	3.28
545001122100	LEDHighbay-P6 170W-840-N	HID 600W	170	32300	190	4000	60°	3.28
545001122200	LEDHighbay-P6 170W-840-AS	HID 600W	170	32300	190	4000	60° x 100°	3.28
545001122300	LEDHighbay-P6 170W-857-W	HID 600W	170	34000	200	5700	100°	3.28
545001122400	LEDHighbay-P6 170W-857-N	HID 600W	170	32300	190	5700	60°	3.28
545001122500	LEDHighbay-P6 170W-857-AS	HID 600W	170	32300	190	5700	60° x 100°	3.28
545001122600	LEDHighbay-P6 200W-840-W	HID 600W	200	40000	200	4000	100°	3.28

Artikelnummer	Artikelbeschreibung	Ersatz für (W)	Leistung (W)	Lumen	Lichtausbeute (lm/W)	CCT (K)	Abstrahlwinkel	Nettogewicht (kg/st)
545001122700	LEDHighbay-P6 200W-840-N	HID 600W	200	38000	190	4000	60°	3.28
545001122800	LEDHighbay-P6 200W-840-AS	HID 600W	200	38000	190	4000	60° x 100°	3.28
545001122900	LEDHighbay-P6 200W-857-W	HID 600W	200	40000	200	5700	100°	3.28
545001123000	LEDHighbay-P6 200W-857-N	HID 600W	200	38000	190	5700	60°	3.28
545001123100	LEDHighbay-P6 200W-857-AS	HID 600W	200	38000	190	5700	60° x 100°	3.28
DALI2								
545001114200	LEDHighbay-P6 70W-DALI-840-N	HID 250W	70	13300	190	4000	60°	2.56
545001114300	LEDHighbay-P6 70W-DALI-840-W	HID 250W	70	14000	200	4000	100°	2.56
545001114400	LEDHighbay-P6 70W-DALI-840-AS	HID 250W	70	13300	190	4000	60° x 100°	2.56
545001114500	LEDHighbay-P6 70W-DALI-857-N	HID 250W	70	13300	190	5700	60°	2.56
545001114600	LEDHighbay-P6 70W-DALI-857-W	HID 250W	70	14000	200	5700	100°	2.56
545001114700	LEDHighbay-P6 70W-DALI-857-AS	HID 250W	70	13300	190	5700	60° x 100°	2.56
545001114800	LEDHighbay-P6 95W-DALI-840-N	HID 400W	95	18050	190	4000	60°	2.56
545001114900	LEDHighbay-P6 95W-DALI-840-W	HID 400W	95	19000	200	4000	100°	2.56
545001115000	LEDHighbay-P6 95W-DALI-840-AS	HID 400W	95	18050	190	4000	60° x 100°	2.56
545001115100	LEDHighbay-P6 95W-DALI-857-N	HID 400W	95	18050	190	5700	60°	2.56
545001115200	LEDHighbay-P6 95W-DALI-857-W	HID 400W	95	19000	200	5700	100°	2.56
545001115300	LEDHighbay-P6 95W-DALI-857-AS	HID 400W	95	18050	190	5700	60° x 100°	2.56
545001115400	LEDHighbay-P6 130W-DALI-840-N	HID 400W	130	24700	190	4000	60°	3.28
545001115500	LEDHighbay-P6 130W-DALI-840-W	HID 400W	130	26000	200	4000	100°	3.28
545001115600	LEDHighbay-P6 130W-DALI-840-AS	HID 400W	130	24700	190	4000	60° x 100°	3.28
545001115700	LEDHighbay-P6 130W-DALI-857-N	HID 400W	130	24700	190	5700	60°	3.28
545001115800	LEDHighbay-P6 130W-DALI-857-W	HID 400W	130	26000	200	5700	100°	3.28
545001115900	LEDHighbay-P6 130W-DALI-857-AS	HID 400W	130	24700	190	5700	60° x 100°	3.28
545001116000	LEDHighbay-P6 170W-DALI-840-N	HID 600W	170	32300	190	4000	60°	3.28
545001116100	LEDHighbay-P6 170W-DALI-840-W	HID 600W	170	34000	200	4000	100°	3.28
545001116200	LEDHighbay-P6 170W-DALI-840-AS	HID 600W	170	32300	190	4000	60° x 100°	3.28
545001116300	LEDHighbay-P6 170W-DALI-857-N	HID 600W	170	32300	190	5700	60°	3.28
545001116400	LEDHighbay-P6 170W-DALI-857-W	HID 600W	170	34000	200	5700	100°	3.28
545001116500	LEDHighbay-P6 170W-DALI-857-AS	HID 600W	170	32300	190	5700	60° x 100°	3.28
545001119600	LEDHighbay-P6 200W-DALI-840-N	HID 600W	200	38000	190	4000	60°	3.28
545001119700	LEDHighbay-P6 200W-DALI-840-W	HID 600W	200	40000	200	4000	100°	3.28
545001119800	LEDHighbay-P6 200W-DALI-840-AS	HID 600W	200	38000	190	4000	60° x 100°	3.28
545001119900	LEDHighbay-P6 200W-DALI-857-N	HID 600W	200	38000	190	5700	60°	3.28
545001120000	LEDHighbay-P6 200W-DALI-857-W	HID 600W	200	40000	200	5700	100°	3.28
545001120100	LEDHighbay-P6 200W-DALI-857-AS	HID 600W	200	38000	190	5700	60° x 100°	3.28
Smart								
545001116600	LEDHighbay-P6 70W-BLE2-840-N	HID 250W	70	13300	190	4000	60°	2.56
545001116700	LEDHighbay-P6 70W-BLE2-840-W	HID 250W	70	14000	200	4000	100°	2.56
545001116800	LEDHighbay-P6 70W-BLE2-840-AS	HID 250W	70	13300	190	4000	60° x 100°	2.56
545001116900	LEDHighbay-P6 70W-BLE2-857-N	HID 250W	70	13300	190	5700	60°	2.56
545001117000	LEDHighbay-P6 70W-BLE2-857-W	HID 250W	70	14000	200	5700	100°	2.56
545001117100	LEDHighbay-P6 70W-BLE2-857-AS	HID 250W	70	13300	190	5700	60° x 100°	2.56
545001117200	LEDHighbay-P6 95W-BLE2-840-N	HID 400W	95	18050	190	4000	60°	2.56
545001117300	LEDHighbay-P6 95W-BLE2-840-W	HID 400W	95	19000	200	4000	100°	2.56
545001117400	LEDHighbay-P6 95W-BLE2-840-AS	HID 400W	95	18050	190	4000	60° x 100°	2.56
545001117500	LEDHighbay-P6 95W-BLE2-857-N	HID 400W	95	18050	190	5700	60°	2.56
545001117600	LEDHighbay-P6 95W-BLE2-857-W	HID 400W	95	19000	200	5700	100°	2.56
545001117700	LEDHighbay-P6 95W-BLE2-857-AS	HID 400W	95	18050	190	5700	60° x 100°	2.56
545001117800	LEDHighbay-P6 130W-BLE2-840-N	HID 400W	130	24700	190	4000	60°	3.28
545001117900	LEDHighbay-P6 130W-BLE2-840-W	HID 400W	130	26000	200	4000	100°	3.28
545001118000	LEDHighbay-P6 130W-BLE2-840-AS	HID 400W	130	24700	190	4000	60° x 100°	3.28
545001118100	LEDHighbay-P6 130W-BLE2-857-N	HID 400W	130	24700	190	5700	60°	3.28
545001118200	LEDHighbay-P6 130W-BLE2-857-W	HID 400W	130	26000	200	5700	100°	3.28

Artikelnummer	Artikelbeschreibung	Ersatz für (W)	Leistung (W)	Lumen	Lichtausbeute (lm/W)	CCT (K)	Abstrahlwinkel	Nettogewicht (kg/st)
54500118300	LEDHighbay-P6 130W-BLE2-857-AS	HID 400W	130	24700	190	5700	60° x 100°	3.28
54500118400	LEDHighbay-P6 170W-BLE2-840-N	HID 600W	170	32300	190	4000	60°	3.28
54500118500	LEDHighbay-P6 170W-BLE2-840-W	HID 600W	170	34000	200	4000	100°	3.28
54500118600	LEDHighbay-P6 170W-BLE2-840-AS	HID 600W	170	32300	190	4000	60° x 100°	3.28
54500118700	LEDHighbay-P6 170W-BLE2-857-N	HID 600W	170	32300	190	5700	60°	3.28
54500118800	LEDHighbay-P6 170W-BLE2-857-W	HID 600W	170	34000	200	5700	100°	3.28
54500118900	LEDHighbay-P6 170W-BLE2-857-AS	HID 600W	170	32300	190	5700	60° x 100°	3.28
54500119000	LEDHighbay-P6 200W-BLE2-840-N	HID 600W	200	38000	190	4000	60°	3.28
54500119100	LEDHighbay-P6 200W-BLE2-840-W	HID 600W	200	40000	200	4000	100°	3.28
54500119200	LEDHighbay-P6 200W-BLE2-840-AS	HID 600W	200	38000	190	4000	60° x 100°	3.28
54500119300	LEDHighbay-P6 200W-BLE2-857-N	HID 600W	200	38000	190	5700	60°	3.28
54500119400	LEDHighbay-P6 200W-BLE2-857-W	HID 600W	200	40000	200	5700	100°	3.28
54500119500	LEDHighbay-P6 200W-BLE2-857-AS	HID 600W	200	38000	190	5700	60° x 100°	3.28

Zubehörteile



543098022000
LEDFixture-IP68-Connector-Kit-5

545001123200
LEDHighbay-P6 Reflector D336

543098021900
LEDFixture-IP68-Connector-Kit-3

545001123300
LEDHighbay-P6 Reflector D390

545098011600
LEDHighbay-P6 Pole

545098011700
LEDHighbay-P6 Bracket

Technische Spezifikationen

Lebensdauer (L70)	100,000 h
Lebensdauer (L80)	70,000 h
Lebensdauer (L90)	50,000 h
Ein-/Aus-Zyklen	100,000
Farbbeständigkeit (SDCM)	5
Steuerbar	Ein-Aus / DALI2 / BLE2
Gehäusefarbe	Grau Pantone 417U
Farbwiedergabeindex (CRI)	> 80
Schutzart (IP)	IP66
Schlagfestigkeit (IK)	IK08
Schutzklasse	I
Risikogruppe (EN 62471)	RG1
Mit Betriebsgerät	Ja
Glühdrahtprüfung	850°C
Treiber Ausfallrate (bei 5.000 Stunden)	< 1%
Leistungsfaktor	> 0.95
Überspannungsschutz (kV)	4kV

Stromversorgung

Frequenz	50 - 60 Hz
Nennspannung	220 - 240 V
DC input voltage	Siehe Kataloganhang / Anschlußwerte und Gleichstromlichkeit (DC-fähig)
230V Kabellänge	1 m

Mechanische Eigenschaften

Werkstoff des Gehäuses	Aluminium
Optisches Material	Polycarbonat
Cover Material	Polycarbonat

Umgebungsbedingungen

Betriebstemperatur	-30 - 50°C
Anwendungstemperatur	25°C
Lagertemperatur	-30 - 60°C



Produktmaße (mm)

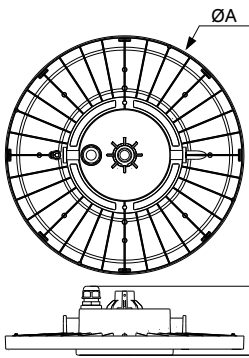

Type	A	B
70W	336	97
95W	336	97
130W	390	97
170W	390	97
200W	390	97

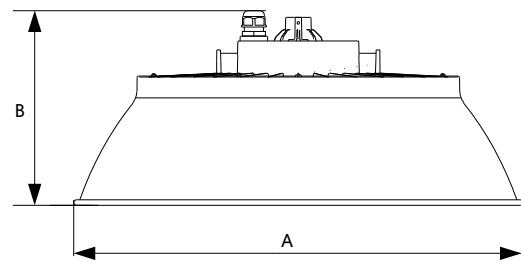

Type	A	B
Reflector Rd336	474	205
Reflector Rd390	550	228



Highbay EcoMax G4

- Kostengünstige dimmbare Highbay-Lösung mit elegantem schlanken Design
- Hohe Lichtausbeute von 170 lm/W
- Hoher Lumenoutput, bis zu 34.000lm
- Versionen mit engem (N) Abstrahlwinkel erhältlich
- Reflektoren, Halterung und IP68-Anschluss als Zubehör erhältlich
- Bis zu 60% Energieeinsparung im Vergleich zu HID-Lösungen



Spezifikationen

Artikelnummer	Artikelbeschreibung	Ersatz für (W)	Leistung (W)	Lumen	Lichtausbeute (lm/W)	CCT (K)	Abstrahlwinkel	Nettogewicht (kg/st)
DALI2								
545006006700	LEDHighbay-E4 130W-840-N-DALI	HID 400W	130	22100	170	4000	60°	3.38
545006006800	LEDHighbay-E4 130W-840-W-DALI	HID 400W	130	22100	170	4000	100°	3.38
545006007000	LEDHighbay-E4 200W-840-N-DALI	HID 600W	200	34000	170	4000	60°	3.38
545006007100	LEDHighbay-E4 200W-840-W-DALI	HID 600W	200	34000	170	4000	100°	3.38

Zubehörteile

		
	545001123200 LEDHighbay-P6 Reflector D336	
543098022000 (LEDFixture-IP68-Connector-Kit-5	545001123300 LEDHighbay-P6 Reflector D390	545098011700 LEDHighbay-P6 Bracket

Technische Spezifikationen

Lebensdauer (L70)	100,000 h
Lebensdauer (L80)	70,000 h
Ein-/Aus-Zyklen	100,000
Farbbeständigkeit (SDCM)	4
Steuerbar	DALI2
Gehäusefarbe	Grau Pantone 417U
Farbwiedergabeindex (CRI)	> 80
Schutzart (IP)	IP66
Schlagfestigkeit (IK)	IK08
Schutzklasse	I
Risikogruppe (EN 62471)	RG1
Mit Betriebsgerät	Ja
Glühdrahtprüfung	850°C
Treiber Ausfallrate (bei 5.000 Stunden)	< 1%
Leistungsfaktor	> 0.95
Überspannungsschutz (kV)	4kV

Stromversorgung

Frequenz	50 - 60 Hz
Nennspannung	220 - 240 V
DC input voltage	Nein
230V Kabellänge	1 m

Mechanische Eigenschaften

Werkstoff des Gehäuses	Aluminium
Optisches Material	Polycarbonat
Cover Material	Polycarbonat

Umgebungsbedingungen

Betriebstemperatur	-30 - 50°C
Anwendungstemperatur	25°C
Lagertemperatur	-30 - 60°C



Produktmaße (mm)

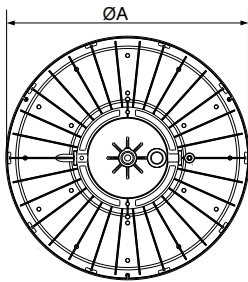

Type	A	B
130W	336	97
200W	390	97

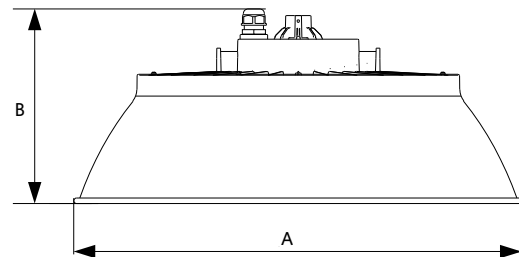

Type	A	B
Reflector Rd336	474	205
Reflector Rd390	550	228



Highbay EcoMax G3

- Kostengünstige Highbay-Lösung
- Elegantes und flaches Design
- Hohe Lichtausbeute von bis zu 155 lm/W
- Erhältlich in fünf verschiedenen Leistungsstärken bis zu 34.100 lm
- Engstrahlende Versionen verfügbar (180/220W)
- Reflektoren, Halterung und IP68-Anschluss als Zubehör erhältlich



Spezifikationen

Artikelnummer	Artikelbeschreibung	Ersatz für (W)	Leistung (W)	Lumen	Lichtausbeute (lm/W)	CCT (K)	Abstrahlwinkel	Nettogewicht (kg/st)
Ein-Aus								
545001071600	LEDHighbay-E3 70W-840-W	HID 250W	70	10850	155	4000	90°	1.74
545001071800	LEDHighbay-E3 70W-857-W	HID 250W	70	10850	155	5700	90°	1.74
545001072000	LEDHighbay-E3 110W-840-W	HID 400W	110	17050	155	4000	90°	2.41
545001072200	LEDHighbay-E3 110W-857-W	HID 400W	110	17050	155	5700	90°	2.41
545001072400	LEDHighbay-E3 140W-840-W	HID 400W	140	21700	155	4000	90°	2.41
545001072600	LEDHighbay-E3 140W-857-W	HID 400W	140	21700	155	5700	90°	2.41
545001072700	LEDHighbay-E3 180W-840-N	HID 400W HO	180	27900	155	4000	65°	3.34
545001072800	LEDHighbay-E3 180W-840-W	HID 400W HO	180	27900	155	4000	90°	3.34
545001073000	LEDHighbay-E3 180W-857-W	HID 400W HO	180	27900	155	5700	90°	3.34
545001073100	LEDHighbay-E3 220W-840-N	HID 600W	220	34100	155	4000	65°	3.34
545001073200	LEDHighbay-E3 220W-840-W	HID 600W	220	34100	155	4000	90°	3.34
545001073400	LEDHighbay-E3 220W-857-W	HID 600W	220	34100	155	5700	90°	3.34

Zubehörteile



545098006200
LEDHighbay-E2 Reflector-Rd507



545098006300
LEDHighbay-E2 Reflector-Rd602



543098021900
LEDFixture-IP68-Connector-Kit-3



545098006000
LEDHighbay-E2 Bracket-L249



545098006100
LEDHighbay-E2 Reflector-Rd407

Der Reflektor Rd407 (545098006100) passt für die 70W-Versionen, der Reflektor Rd507 (545098006200) für die 110W- und 140W-Versionen und der Reflektor Rd602 (545098006300) für die 180W- und 220W-Versionen.

Technische Spezifikationen

Lebensdauer (L70)	70,000 h
Lebensdauer (L80)	50,000 h
Ein-/Aus-Zyklen	100,000
Farbbeständigkeit (SDCM)	4
Steuerbar	Ein-Aus
Gehäusefarbe	Grau Pantone 417U
RAL-Nummer	9022
Farbwiedergabeindex (CRI)	> 80
Schutzart (IP)	IP65
Schlagfestigkeit (IK)	IK08
Schutzklasse	I
Risikogruppe (EN 62471)	RG1
Mit Betriebsgerät	Ja
Glühdrahtprüfung	850°C
Treiber Ausfallrate (bei 5.000 Stunden)	< 1%
Leistungsfaktor	> 0.9
Überspannungsschutz (kV)	4kV

Stromversorgung

Frequenz	50 - 60 Hz
Nennspannung	220 - 240 V
DC input voltage	Nein
230V Kabellänge	1 m

Mechanische Eigenschaften

Werkstoff des Gehäuses	Aluminium
Optisches Material	Polycarbonat
Cover Material	Polycarbonat

Umgebungsbedingungen

Betriebstemperatur	-30 - 50°C
Anwendungstemperatur	25°C
Lagertemperatur	-30 - 60°C



Produktmaße (mm)

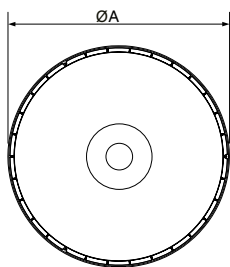

Type	A	B	C
70W	260	159	88
110W	340	159	88
140W	340	159	88
180W	420	159	88
220W	420	159	88

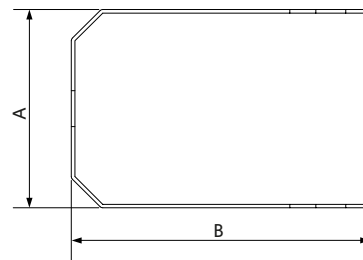
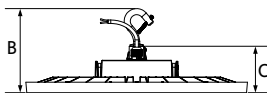

Type	A	B	C	D	E
L249	165	249	86	8,5	21,5

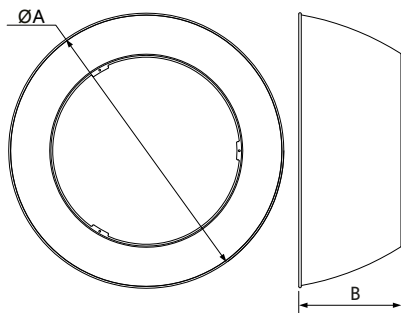
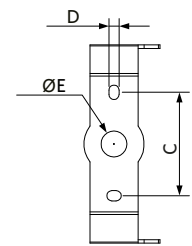

Type	A	B
D407	407	146
D507	507	189
D602	602	225



Highbay Basic

- Kostengünstige LED-Highbay-Lösung mit elegantem und schlankem Design
- Erhältlich in Lumenpaketen von 10.800 bis 31.200 Lumen
- Hohe Effizienz von bis zu 130 lm/W
- Reflektoren und Halterungen als Zubehör erhältlich



Spezifikationen

Artikelnummer	Artikelbeschreibung	Ersatz für (W)	Leistung (W)	Lumen	Lichtausbeute (lm/W)	CCT (K)	Abstrahlwinkel	Nettogewicht (kg/st)
Ein-Aus								
545001077000	LEDHighbay-B 80W-840-W	HID 250W	80	10400	130	4000	90°	1.56
545001077200	LEDHighbay-B 80W-857-W	HID 250W	80	10400	130	5700	90°	1.56
545001077800	LEDHighbay-B 120W-840-W	HID 400W	120	15600	130	4000	90°	2.05
545001078000	LEDHighbay-B 120W-857-W	HID 400W	120	15600	130	5700	90°	2.05
545001078200	LEDHighbay-B 150W-840-W	HID 400W	150	19500	130	4000	90°	2.05
545001078400	LEDHighbay-B 150W-857-W	HID 400W	150	19500	130	5700	90°	2.05
545001078600	LEDHighbay-B 200W-840-W	HID 400W HO	200	26000	130	4000	90°	2.76
545001078800	LEDHighbay-B 200W-857-W	HID 400W HO	200	26000	130	5700	90°	2.76
545001079000	LEDHighbay-B 240W-840-W	HID 600W	240	31200	130	4000	90°	2.76
545001079200	LEDHighbay-B 240W-857-W	HID 600W	240	31200	130	5700	90°	2.76

Zubehörteile



545098007200
LEDHighbay-B Reflector
D236



545098007300
LEDHighbay-B Reflector
D300



545098007500
LEDHighbay-B Bracket

543098021900
LEDFixture-IP68-Connec-
tor-Kit-3

545098007400
LEDHighbay-B Reflector
D386

Technische Spezifikationen

Lebensdauer (L70)	50,000 h
Ein-/Aus-Zyklen	50,000
Farbbeständigkeit (SDCM)	5
Steuerbar	Ein-Aus
Gehäusefarbe	Mattschwarz
Farbwiedergabeindex (CRI)	> 80
Schutzart (IP)	IP65
Schlagfestigkeit (IK)	IK08
Schutzklasse	I
Risikogruppe (EN 62471)	RG1
Mit Betriebsgerät	Ja
Glühdrahtprüfung	850°C
Treiber Ausfallrate (bei 5.000 Stunden)	< 1%
Leistungsfaktor	> 0.95
Überspannungsschutz (kV)	4kV

Stromversorgung

Nennspannung	220 - 240 V
DC input voltage	Nein
230V Kabellänge	1 m

Mechanische Eigenschaften

Werkstoff des Gehäuses	Aluminium
Optisches Material	Polycarbonat

Umgebungsbedingungen

Betriebstemperatur	-30 - 50°C
Anwendungstemperatur	25°C
Lagertemperatur	-35 - 60°C



Produktmaße (mm)

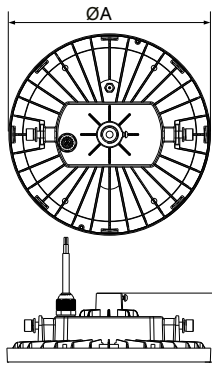

Type	A	B
80W	228	77
120W	291	78
150W	291	78
200W	375	78
240W	375	78



Lichtbandsystem

- Professionelle LED-Lichtband-Lösung
- Einfache Montage durch Schnappbefestigung von LED-Modulen
- Sehr hohe Lichtausbeute von bis zu 180 lm/W
- 35W LED-Modul mit Diffusor erhältlich
- Mit unterschiedlichen Abstrahlwinkeln und Leistungen erhältlich
- Zusätzliche Energieeinsparung durch den Einsatz von dimmbaren DALI2-LED-Modulen und vollständig anpassbaren DALI2-Sensoren
- Integration von 3C Spots mit dem Zubehör 3 Phasenschienen Einsatz möglich



Spezifikationen

Artikelnummer	Artikelbeschreibung	Ersatz für (W)	Leistung (W)	Lumen	Lichtausbeute (lm/W)	Abstrahlwinkel	Nettogewicht (kg/st)
Ein-Aus							
542005008200	LEDGeräteträger L15-35W-4000-120	TL 2x58W	35	6300	180	120°	1.64
542005006000	LEDGeräteträger L15-50W-4000-60	TL 2x80W	50	9000	180	60°	1.64
542005005900	LEDGeräteträger L15-50W-4000-90	TL 2x80W	50	9000	180	90°	1.64
542005005800	LEDGeräteträger L15-50W-4000-120	TL 2x80W	50	9000	180	120°	1.64
542005006400	LEDGeräteträger L15-70W-4000-60	2x TLM 140W RS	70	12600	180	60°	1.71
542005006300	LEDGeräteträger L15-70W-4000-90	2x TLM 140W RS	70	12600	180	90°	1.71
542005006200	LEDGeräteträger L15-70W-4000-120	2x TLM 140W RS	70	12600	180	120°	1.71
DALI2							
542005008600	LEDGeräteträger L15-35W-4000-120-DALI	TL 2x58W	35	6300	180	120°	1.64
542005006800	LEDGeräteträger L15-50W-4000-60-DALI	TL 2x80W	50	9000	180	60°	1.64
542005006700	LEDGeräteträger L15-50W-4000-90-DALI	TL 2x80W	50	9000	180	90°	1.64
542005006600	LEDGeräteträger L15-50W-4000-120-DALI	TL 2x80W	50	9000	180	120°	1.64
542005007200	LEDGeräteträger L15-70W-4000-60-DALI	2x TLM 140W RS	70	12600	180	60°	1.71
542005007100	LEDGeräteträger L15-70W-4000-90-DALI	2x TLM 140W RS	70	12600	180	90°	1.71
542005007000	LEDGeräteträger L15-70W-4000-120-DALI	2x TLM 140W RS	70	12600	180	120°	1.71
DALI2/Mattierte-Linse							
534001000100	LEDGeräteträger L15-35W-4000-DF-DALI-DZ	TL 2x58W	35	5950	170	120°	1.64
Notfallset 1 Stunde/Ein-Aus							
549004007010	LEDGeräteträger L15-35W-4000-120-EM1	TL 2x58W	35	6300	180	120°	1.94
549004007210	LEDGeräteträger L15-50W-4000-60-EM1	TL 2x80W	50	9000	180	60°	1.94
549004007610	LEDGeräteträger L15-50W-4000-90-EM1	TL 2x80W	50	9000	180	90°	1.94
549004005510	LEDGeräteträger L15-50W-4000-120-EM1	TL 2x80W	50	9000	180	120°	1.94
549004007410	LEDGeräteträger L15-70W-4000-60-EM1	2x TLM 140W RS	70	12600	180	60°	2.01
549004007510	LEDGeräteträger L15-70W-4000-90-EM1	2x TLM 140W RS	70	12600	180	90°	2.01
549004007310	LEDGeräteträger L15-70W-4000-120-EM1	2x TLM 140W RS	70	12600	180	120°	2.01

Artikelnummer	Artikelbeschreibung	Ersatz für (W)	Leistung (W)	Lumen	Lichtausbeute (lm/W)	Abstrahlwinkel	Nettogewicht (kg/st)
Notfallset 1 Stunde/DALI2							
549004006910	LEDGeräteträger L15-35W-4000-120-DALI-EM1	TL 2x58W	35	6300	180	120°	1.94
549004005610	LEDGeräteträger L15-50W-4000-60-DALI-EM1	TL 2x80W	50	9000	180	60°	1.94
549004006310	LEDGeräteträger L15-50W-4000-90-DALI-EM1	TL 2x80W	50	9000	180	90°	1.94
549004007110	LEDGeräteträger L15-50W-4000-120-DALI-EM1	TL 2x80W	50	9000	180	120°	1.94
549004006410	LEDGeräteträger L15-70W-4000-60-DALI-EM1	2x TLM 140W RS	70	12600	180	60°	2.01
549004006210	LEDGeräteträger L15-70W-4000-90-DALI-EM1	2x TLM 140W RS	70	12600	180	90°	2.01
549004006510	LEDGeräteträger L15-70W-4000-120-DALI-EM1	2x TLM 140W RS	70	12600	180	120°	2.01
Notfallset 1 Stunde/DALI2/Mattierte-Linse							
549004010400	LEDGeräteträger L15-35W-4000-DF-DALI-EM1-DZ	TL 2x58W	35	5950	170	120°	2.54
Notfallset 3 Stunde/Ein-Aus							
549004004610	LEDGeräteträger L15-35W-4000-120-EM3	TL 2x58W	35	6300	180	120°	2.04
549004005910	LEDGeräteträger L15-50W-4000-60-EM3	TL 2x80W	50	9000	180	60°	2.04
549004005710	LEDGeräteträger L15-50W-4000-90-EM3	TL 2x80W	50	9000	180	90°	2.04
549004006810	LEDGeräteträger L15-50W-4000-120-EM3	TL 2x80W	50	9000	180	120°	2.04
549004004810	LEDGeräteträger L15-70W-4000-60-EM3	2x TLM 140W RS	70	12600	180	60°	2.11
549004006710	LEDGeräteträger L15-70W-4000-90-EM3	2x TLM 140W RS	70	12600	180	90°	2.11
549004006010	LEDGeräteträger L15-70W-4000-120-EM3	2x TLM 140W RS	70	12600	180	120°	2.11
Notfallset 3 Stunde/DALI2							
549004004510	LEDGeräteträger L15-35W-4000-120-DALI-EM3	TL 2x58W	35	6300	180	120°	2.04
549004005310	LEDGeräteträger L15-50W-4000-60-DALI-EM3	TL 2x80W	50	9000	180	60°	2.04
549004005410	LEDGeräteträger L15-50W-4000-90-DALI-EM3	TL 2x80W	50	9000	180	90°	2.04
549004006610	LEDGeräteträger L15-50W-4000-120-DALI-EM3	TL 2x80W	50	9000	180	120°	2.04
549004004910	LEDGeräteträger L15-70W-4000-60-DALI-EM3	2x TLM 140W RS	70	12600	180	60°	2.11
549004005010	LEDGeräteträger L15-70W-4000-90-DALI-EM3	2x TLM 140W RS	70	12600	180	90°	2.11
549004005110	LEDGeräteträger L15-70W-4000-120-DALI-EM3	2x TLM 140W RS	70	12600	180	120°	2.11
Notfallset 3 Stunde/DALI2/Mattierte-Linse							
549004010500	LEDGeräteträger L15-35W-4000-DF-DALI-EM3-DZ	TL 2x58W	35	5950	170	120°	2.64
Tragschienen							
542098002100	LEDTragschiene 8 L15						1.75
542098002200	LEDTragschiene 8 L15 End Part						1.42
542098002300	LEDTragschiene 8 L30						3.2
542098002400	LEDTragschiene 8 L30 End Part						3

Dali Ausführung kompatibel mit Zentralenbatterieanlagen laut der Norm EN 50172. Weitere technische Informationen finden Sie im Anhang.

Zubehörteile



542098001000
LEDTrunking DALI Power Supply



542098001100
LEDTrunking Sensor Cover L15



542098001700
LEDTrunking End Cap



542098001800
LEDTrunking Cover L15



542098001900
LEDTrunking Mounting Clip Chain



542098002000
LEDTrunking Cord-3m



542098002900
LEDTrunking Mounting Clip



542098004600
LEDTrunking Sensor Probe L



tem Code
LEDTrunking Cover End Cap



542098003000
LEDTrunking Cable Gland



821017003200
LEDSmart-BLE2-DALI-Converter

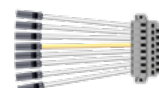

542098001500
LEDTrunking Feed-in Connector 8



534000000700
LEDTrunking End Cap-DF-DZ



542098001300
LEDTrunking Feed-in Box 8



542098011200
LEDTrunking Feed-out Box 8



542098012700
LEDTrunking 3C Track Module



821011002600
LEDSmart-BLE2-DALI-Connect-Box

Technische Spezifikationen

Lebensdauer (L70)	70,000 h
Lebensdauer (L80)	60,000 h
Lebensdauer (L90)	50,000 h
Ein-/Aus-Zyklen	100,000
Steuerbar	Ein-Aus / DALI2
RAL-Nummer	9016
Farbwiedergabeindex (CRI)	> 80
Schutzart (IP)	IP20
Schutzklasse	I
Risikogruppe (EN 62471)	RG0
Mit Betriebsgerät	Ja
Leistungsfaktor	> 0.9

Stromversorgung

Frequenz	50 - 60 Hz
Nennspannung	220 - 240 V
DC input voltage	Siehe Kataloganhang / Anschlußwerte und Gleichstromlichkeit (DC-fähig)

Mechanische Eigenschaften

Werkstoff des Gehäuses	Stahl
Optisches Material	PMMA / Polycarbonat (PC)

Umgebungsbedingungen

Betriebstemperatur	-25 - 40°C
Anwendungstemperatur	25°C
Lagertemperatur	-25 - 50°C



Produktmaße (mm)

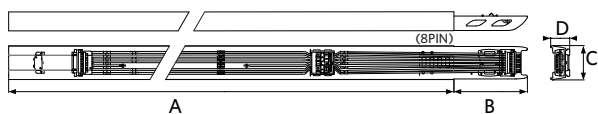

Type	A	B	C	D
L1500	1500	100	70	39
L3000	3000	100	70	39

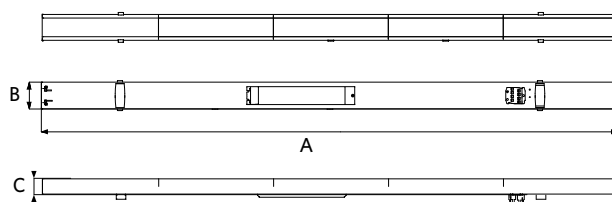

Type	A	B	C
Mod	1499	70	39

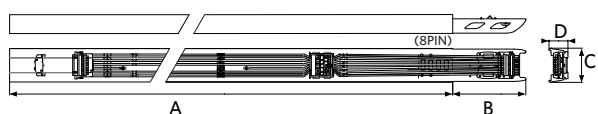

Type	A	B	C	D
L1500	1500	150	70	39
L3000	3000	150	70	39

Bewegungssensoren

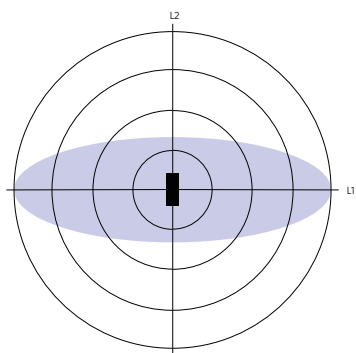

50% Empfindlichkeit
100% Empfindlichkeit

Installations höhe (m)	Sensor Probe L (m) (L1xL2)	Sensor Probe H (m) (LxL2)
3	5.0x2.2	-
4	4.5x2.2	6.7x2.9
5	4.0x2.1	8.4x3.6
6	-	10.0x4.4
7	-	9.0x3.9
8	-	8.0x3.6
9	-	7.0x3.2
10	-	6.0x2.8

Installation - Deckenmontage

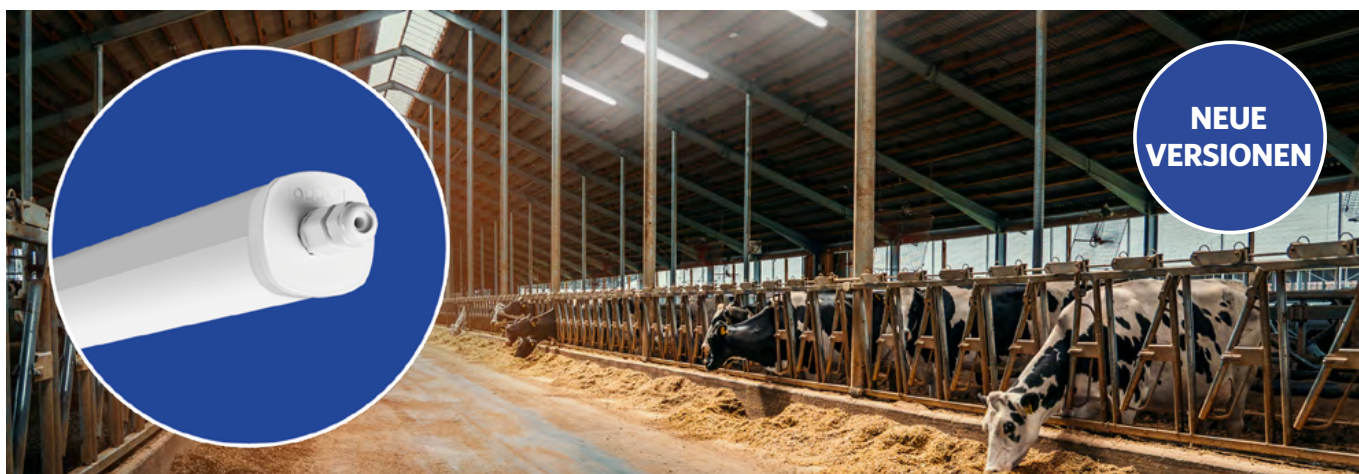

Waterproof Special

- NEU: DALI2 dimmbare Versionen verfügbar
- Röhrenförmige, wasserdichte Leuchte mit besonders hoher IP-Schutzart
- Geeignet für den Außeneinsatz dank Schutzart IP67/IP69K
- Ammoniakbeständig, geeignet für den Einsatz in der Viehzucht
- Gute, homogene Lichtverteilung
- Einfache Installation durch frei positionierbare vandalensichere Edelstahl-Bügel
- Hohe Lichtausbeute von bis zu 135 lm/W
- Ausgestattet mit Durchgangsverdrahtung 3x2,5 mm²
- Inklusive Membrane gegen Kondenswasserbildung



Spezifikationen

Artikelnummer	Artikelbeschreibung	Ersatz für (W)	Leistung (W)	Lumen	Lichtausbeute (lm/W)	CCT (K)	Netto-gewicht (kg/st)
Ein-Aus							
543022021200	LEDWaterproof SE-P L1250-45W-840-IP69K	TL 2x36W	45	6075	135	4000	1.71
543022021400	LEDWaterproof SE-P L1550-54W-840-IP69K	TL 2x58W	54	7290	135	4000	1.98
DALI2							
531000031700	LEDWaterproof SE-P L1250-45W-DALI-840	TL 2x36W	45	7200	160	4000	1.25
531000031600	LEDWaterproof SE-P-L1550-54W-DALI-840	TL 2x58W	54	8640	160	4000	1.45

Technische Spezifikationen

Lebensdauer (L70)	100,000 h
Lebensdauer (L80)	70,000 h
Ein-/Aus-Zyklen	100,000
Farbbeständigkeit (SDCM)	4
Steuerbar	DALI2 / Ein-Aus
Abstrahlwinkel	120°
Gehäusefarbe	Grau RAL 7035
RAL-Nummer	7035
Farbwiedergabeindex (CRI)	> 80
Schutzart (IP)	IP67/IP69K
Schlagfestigkeit (IK)	IK06
Schutzklasse	I
Risikogruppe (EN 62471)	RG0
Mit Betriebsgerät	Ja
Glühdrahtprüfung	650°C
Treiber Ausfallrate (bei 5.000 Stunden)	< 0.5%
Leistungsfaktor	> 0.9
Eingangsdraht Ø (mm)	1mm ² - 2.5mm ²
Interne Verkabelung (mm ²)	3x2.5 mm ²
Eingangskabel Ø (mm)	1 - 2.5 mm

Stromversorgung

Frequenz	50 - 60 Hz
Nennspannung	220 - 240 V
DC input voltage	Siehe Kataloganhang / Anschlußwerte und Gleichstromlichkeit (DC-fähig)

Mechanische Eigenschaften

Werkstoff des Gehäuses	PMMA
Optisches Material	PMMA
Befestigungsclips	Rostfreier Stahl (316)

Umgebungsbedingungen

Betriebstemperatur	-25 - 45°C
Anwendungstemperatur	25°C
Lagertemperatur	-30 - 60°C



Produktmaße (mm)

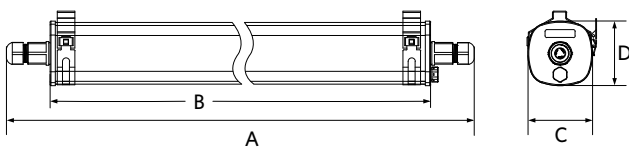

Type	A	B	C	D
L1250	1279	1180	73	73
L1550	1559	1460	73	73

Installations-Varianten

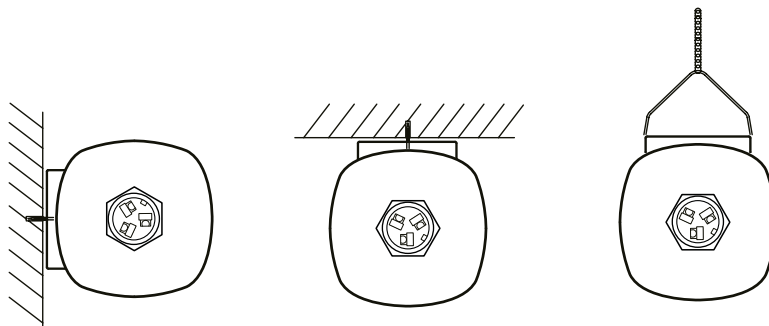

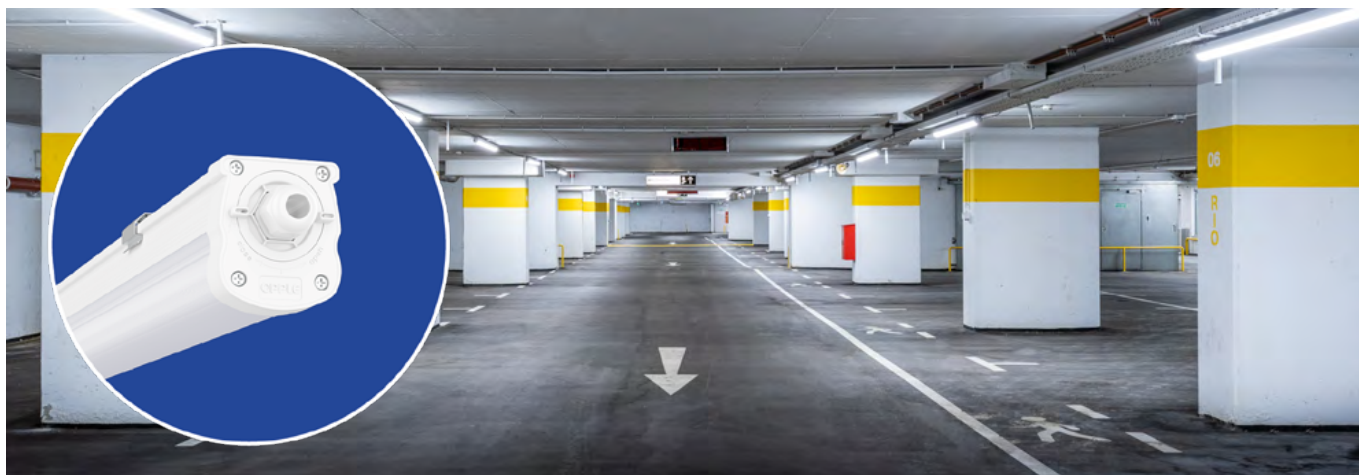

Waterproof Performer G4

- Feuchtraumwanneleuchte im speziellen "Lebenslang wasserdicht" Design
- Hohe Lichtausbeute von 150 lm/w
- Auch als Smart-Lighting-Lösung (BLE2) und mit DALI2 erhältlich
- Schnelle Montage durch schraubenlose Endkappe (Drehverschluss)
- Einschließlich vandalensicherer Decken- und Aufhängeclipsen aus Edelstahl
- Inklusive Durchgangsverdrahtung, spezielle PLUS-Version mit 2 zusätzlichen Leitungen (5-Adrig)
- DALI2 kompatibel mit 230V Touch Dim Funktion



Spezifikationen

Artikelnummer	Artikelbeschreibung	Ersatz für (W)	Leistung (W)	Lumen	Lichtausbeute (lm/W)	CCT (K)	Interne Verkabelung (mm ²)	Eingangskabel Ø (mm)	Nettogewicht (kg/st)
Ein-Aus									
711000007500	LEDWaterproof-P4 L648-12W-840	TL 1x18W	12	1800	150	4000	3x2.5	7 - 11	0.74
711000007600	LEDWaterproof-P4 L648-24W-840	TL 2x18W	24	3600	150	4000	3x2.5	7 - 11	0.74
711000007700	LEDWaterproof-P4 L1208-24W-840	TL 1x36W	24	3600	150	4000	3x2.5	7 - 11	1.08
711000007800	LEDWaterproof-P4 L1208-38W-840	TL 2x36W	38	5700	150	4000	3x2.5	7 - 11	1.08
711000007200	LEDWaterproof-P4 L1208-38W-840-PLUS	TL 2x36W	38	5700	150	4000	5x2.5	8 - 14	1.08
711000007900	LEDWaterproof-P4 L1208-38W-865	TL 2x36W	38	5700	150	6500	3x2.5	7 - 11	1.08
711000008000	LEDWaterproof-P4 L1489-31W-840	TL 1x58W	31	4650	150	4000	3x2.5	7 - 11	1.21
711000008100	LEDWaterproof-P4 L1489-47W-840	TL 2x58W	47	7050	150	4000	3x2.5	7 - 11	1.21
711000008200	LEDWaterproof-P4 L1489-54W-840	TL 2x58W	54	8100	150	4000	3x2.5	7 - 11	1.21
711000007400	LEDWaterproof-P4 L1489-54W-840-PLUS	TL 2x58W	54	8100	150	4000	5x2.5	8 - 14	1.21
711000008300	LEDWaterproof-P4 L1489-54W-865	TL 2x58W	54	8100	150	6500	3x2.5	7 - 11	1.21
711000008400	LEDWaterproof-P4 L1489-70W-840	TL 2x80W	70	10500	150	4000	3x2.5	7 - 11	1.21
711000008500	LEDWaterproof-P4 L1489-85W-840	2x TLM 140W RS	85	12750	150	4000	3x2.5	7 - 11	1.21
DALI2									
711000006100	LEDWaterproof-P4 L1208-36W-DALI-840	TL 2x36W	36	5400	150	4000	5x2.5	8 - 14	1.08
711000005900	LEDWaterproof-P4 L1489-31W-DALI-840	TL 1x58W	31	4650	150	4000	5x2.5	8 - 14	1.21
711000006200	LEDWaterproof-P4 L1489-51W-DALI-840	TL 2x58W	51	7650	150	4000	5x2.5	8 - 14	1.21
Smart									
711000006600	LEDWaterproof-P4 L1208-24W-BLE2-840	TL 1x36W	24	3600	150	4000	3x2.5	7 - 11	1.08
711000006800	LEDWaterproof-P4 L1208-36W-BLE2-840	TL 2x36W	36	5400	150	4000	3x2.5	7 - 11	1.08
711000007100	LEDWaterproof-P4 L1489-31W-BLE2-840	TL 1x58W	31	4650	150	4000	3x2.5	7 - 11	1.21
711000006900	LEDWaterproof-P4 L1489-51W-BLE2-840	TL 2x58W	51	7650	150	4000	3x2.5	7 - 11	1.21
Notfallset 1 Stunde/Ein-Aus									
711000008800	LEDWaterproof-P4 L1208-24W-840-EM1	TL 1x36W	24	3600	150	4000	4x2.5	7 - 11	1.98
711000009000	LEDWaterproof-P4 L1208-38W-840-EM1	TL 2x36W	38	5700	150	4000	4x2.5	7 - 11	1.98
711000010200	LEDWaterproof-P4 L1208-38W-840-PLUS-EM1	TL 2x36W	38	5700	150	4000	5x2.5	8 - 14	1.98

Artikelnummer	Artikelbeschreibung	Ersatz für (W)	Leistung (W)	Lumen	Lichtausbeute (lm/W)	CCT (K)	Interne Verkabelung (mm ²)	Eingangskabel Ø (mm)	Nettogewicht (kg/st)
711000009200	LEDWaterproof-P4 L1208-38W-865-EM1	TL 2x36W	38	5700	150	6500	4x2.5	7 - 11	1.98
711000009400	LEDWaterproof-P4 L1489-31W-840-EM1	TL 1x58W	31	4650	150	4000	4x2.5	7 - 11	2.11
711000010400	LEDWaterproof-P4 L1489-31W-840-PLUS-EM1	TL 1x58W	31	4650	150	4000	5x2.5	8 - 14	2.11
711000009600	LEDWaterproof-P4 L1489-47W-840-EM1	TL 2x58W	47	7050	150	4000	4x2.5	7 - 11	2.11
711000009800	LEDWaterproof-P4 L1489-54W-840-EM1	TL 2x58W	54	8100	150	4000	4x2.5	7 - 11	2.11
711000010600	LEDWaterproof-P4 L1489-54W-840-PLUS-EM1	TL 2x58W	54	8100	150	4000	5x2.5	8 - 14	2.11
711000010000	LEDWaterproof-P4 L1489-54W-865-EM1	TL 2x58W	54	8100	150	6500	4x2.5	7 - 11	2.11
Notfallset 3 Stunde/Ein-Aus									
711000008900	LEDWaterproof-P4 L1208-24W-840-EM3	TL 1x36W	24	3600	150	4000	4x2.5	7 - 11	2.08
711000009100	LEDWaterproof-P4 L1208-38W-840-EM3	TL 2x36W	38	5700	150	4000	4x2.5	7 - 11	2.08
711000010300	LEDWaterproof-P4 L1208-38W-840-PLUS-EM3	TL 2x36W	38	5700	150	4000	5x2.5	8 - 14	2.08
711000009300	LEDWaterproof-P4 L1208-38W-865-EM3	TL 2x36W	38	5700	150	6500	4x2.5	7 - 11	2.08
711000009500	LEDWaterproof-P4 L1489-31W-840-EM3	TL 1x58W	31	4650	150	4000	4x2.5	7 - 11	2.21
711000010500	LEDWaterproof-P4 L1489-31W-840-PLUS-EM3	TL 1x58W	31	4650	150	4000	5x2.5	8 - 14	2.21
711000009700	LEDWaterproof-P4 L1489-47W-840-EM3	TL 2x58W	47	7050	150	4000	4x2.5	7 - 11	2.21
711000009900	LEDWaterproof-P4 L1489-54W-840-EM3	TL 2x58W	54	8100	150	4000	4x2.5	7 - 11	2.21
711000010700	LEDWaterproof-P4 L1489-54W-840-PLUS-EM3	TL 2x58W	54	8100	150	4000	5x2.5	8 - 14	2.21
711000010100	LEDWaterproof-P4 L1489-54W-865-EM3	TL 2x58W	54	8100	150	6500	4x2.5	7 - 11	2.21

DALI2 Versionen geeignet für zentrale Sicherheitsbeleuchtung gemäß EN50172.

Auf Anfrage erhältlich mit Wieland GST18 oder Wago WINSTA Steckverbindung, oder SchukoStecker.

BLE/DALI-Versionen auf Anfrage erhältlich mit Akkupack 1h und 3h.

Technische Spezifikationen		Stromversorgung	
Lebensdauer (L70)	100,000 h	Frequenz	50 - 60 Hz
Lebensdauer (L80)	80,000 h	Nennspannung	220 - 240 V
Lebensdauer (L90)	50,000 h	DC input voltage	Siehe Kataloganhang / Anschlußwerte und Gleichstromlichkeit (DC-fähig)
Ein-/Aus-Zyklen	100,000		
Farbbeständigkeit (SDCM)	4		
Steuerbar	Ein-Aus / DALI2 / BLE2		
Abstrahlwinkel	120°		
Gehäusefarbe	Grau RAL 7035		
RAL-Nummer	7035		
Farbwiedergabeindex (CRI)	> 80		
Schutzart (IP)	IP66		
Schlagfestigkeit (IK)	IK08		
Schutzklasse	II		
Risikogruppe (EN 62471)	RG0		
Mit Betriebsgerät	Ja		
Glühdrahtprüfung	850°C		
Treiber Ausfallrate (bei 5.000 Stunden)	< 1.0%		
Leistungsfaktor	> 0.9		
Eingangsdraht Ø (mm)	1mm ² - 2.5mm ²		
		Mechanische Eigenschaften	
		Werkstoff des Gehäuses	Polycarbonat
		Optisches Material	Polycarbonat
		Befestigungsclips	Rostfreier Stahl
		Umgebungsbedingungen	
		Betriebstemperatur	-30 - 45,-20 - 45°C
		Betriebstemperatur (EM)	0 - 45°C
		Anwendungstemperatur	25°C
		Lagertemperatur	-30 - 50°C
		Lagertemperatur (EM)	0 - 50°C



Produktmaße (mm)

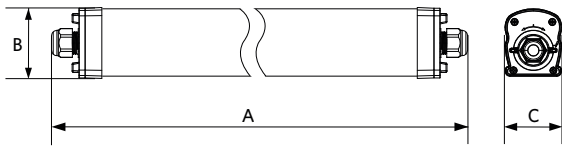

Type	A	B	C
L648	648	75	63
L1208	1208	75	63
L1489	1489	75	63

Installations-Varianten

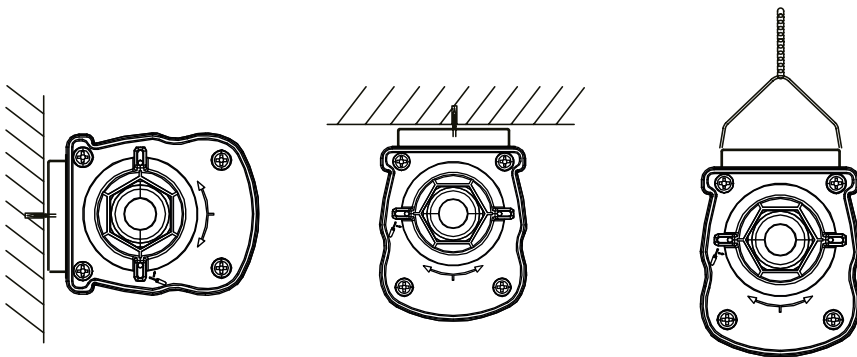



PRESCAU
MILANO - Via ... 7 ... 20125 - MI

SMART

INNENLEUCHTEN

AUßENLEUCHTEN

LAMPEN UND TOOLS

TECHNISCHE DATEN

BEGRIFFSERKLÄRUNG



Waterproof Classic G2

- DALI2 und BLE2 dimmbare Versionen verfügbar
- Klassische, wasserdichte Lösung mit Clip-Design
- Hohe Lichtausbeute von 150 lm/W
- Optimiertes Diffusordesign für gleichmäßigere Beleuchtungsmuster
- Versionen mit Multilumen und Sensor (MD) verfügbar
- Verkabelung von hinten oder von der Seite möglich
- Einschließlich vandalensicherer Decken- und Aufhängeclipsen aus Edelstahl
- Durchverdrahtungssätze als Zubehör erhältlich
- DALI2 kompatibel mit 230V Touch Dim Funktion



Spezifikationen

Artikelnummer	Artikelbeschreibung	Ersatz für (W)	Leistung (W)	Lumen	Lichtausbeute (lm/W)	CCT (K)	Nettogewicht (kg/st)
Ein-Aus							
531000013000	LEDWP-CLA-P2 L600-10/18W-840	TL 1/2x18W	10 - 18	1500 - 2700	150	4000	0.81
531000013100	LEDWP-CLA-P2 L1200-18W-840	TL 1x36W	18	2700	150	4000	1.23
531000013200	LEDWP-CLA-P2 L1200-18/36W-840	TL 1/2x36W	18 - 36	2700 - 5400	150	4000	1.23
531000013300	LEDWP-CLA-P2 L1500-24W-840	TL 1x58W	24	3600	150	4000	1.55
531000013400	LEDWP-CLA-P2 L1500-24/44W-840	TL 1/2x58W	24 - 44	3600 - 6600	150	4000	1.55
531000013500	LEDWP-CLA-P2 L1500-44/56W-840	TL 2x58W	44 - 56	6600 - 8400	150	4000	1.55
DALI2							
531000013600	LEDWP-CLA-P2 L600-18W-840-DALI	TL 1x36W	18	2700	150	4000	0.84
531000013800	LEDWP-CLA-P2 L1200-36W-840-DALI	TL 2x36W	36	5400	150	4000	1.33
531000014000	LEDWP-CLA-P2 L1500-44W-840-DALI	TL 2x58W	44	6600	150	4000	1.65
531000014100	LEDWP-CLA-P2 L1500-56W-840-DALI	TL 2x58W	56	8400	150	4000	1.65
Smart							
531000014200	LEDWP-CLA-P2 L600-18W-840-BLE2	TL 1x36W	18	2700	150	4000	0.79
531000014400	LEDWP-CLA-P2 L1200-36W-840-BLE2	TL 2x36W	36	5400	150	4000	1.28
531000014600	LEDWP-CLA-P2 L1500-44W-840-BLE2	TL 2x58W	44	6600	150	4000	1.6
531000014700	LEDWP-CLA-P2 L1500-56W-840-BLE2	TL 2x58W	56	8400	150	4000	1.6
Bewegungserkennung/Tageslichterkennung							
531000014800	LEDWP-CLA-P2 L600-10/18W-840-MD	TL 1/2x18W	10 - 18	1500 - 2700	150	4000	0.76
531000015000	LEDWP-CLA-P2 L1200-18/36W-840-MD	TL 1/2x36W	18 - 36	2700 - 5400	150	4000	1.25
531000015200	LEDWP-CLA-P2 L1500-24/44W-840-MD	TL 1/2x58W	24 - 44	3600 - 6600	150	4000	1.57
531000015300	LEDWP-CLA-P2 L1500-44/56W-840-MD	TL 2x58W	44 - 56	6600 - 8400	150	4000	1.57
Notfallset 1 Stunde/Ein-Aus							
531000015400	LEDWP-CLA-P2 L600-10/18W-840-EM1	TL 1/2x18W	10 - 18	1500 - 2700	150	4000	0.86
Notfallset 3 Stunde/Ein-Aus							
531000015600	LEDWP-CLA-P2 L1200-18/36W-840-EM3	TL 1/2x36W	18 - 36	2700 - 5400	150	4000	1.54

Artikelnummer	Artikelbeschreibung	Ersatz für (W)	Leistung (W)	Lumen	Lichtausbeute (lm/W)	CCT (K)	Nettogewicht (kg/st)
531000015800	LEDWP-CLA-P2 L1500-24/44W-840-EM3	TL 1/2x58W	24 - 44	3600 - 6600	150	4000	1.86
531000015900	LEDWP-CLA-P2 L1500-44/56W-840-EM3	TL 2x58W	44 - 56	6600 - 8400	150	4000	1.86
Notfallset 3 Stunde/DALI2							
531000016200	LEDWP-CLA-P2 L1200-36W-840-DALI-EM3	TL 2x36W	36	5400	150	4000	1.64
531000016400	LEDWP-CLA-P2 L1500-44W-840-DALI-EM3	TL 2x58W	44	6600	150	4000	1.96
531000016500	LEDWP-CLA-P2 L1500-56W-840-DALI-EM3	TL 2x58W	56	8400	150	4000	1.96
Notfallset 3 Stunde/Smart							
531000016800	LEDWP-CLA-P2 L1200-36W-840-BLE2-EM3	TL 2x36W	36	5400	150	4000	1.59
531000017000	LEDWP-CLA-P2 L1500-44W-840-BLE2-EM3	TL 2x58W	44	6600	150	4000	1.91
531000017100	LEDWP-CLA-P2 L1500-56W-840-BLE2-EM3	TL 2x58W	56	8400	150	4000	1.91
Notfallset 3 Stunde/Bewegungserkennung/Tageslichterkennung							
531000017400	LEDWP-CLA-P2 L1200-18/36W-840-MD-EM3	TL 1/2x36W	18 - 36	2700 - 5400	150	4000	1.56
531000017600	LEDWP-CLA-P2 L1500-24/44W-840-MD-EM3	TL 1/2x58W	24 - 44	3600 - 6600	150	4000	1.88
531000017700	LEDWP-CLA-P2 L1500-44/56W-840-MD-EM3	TL 2x58W	44 - 56	6600 - 8400	150	4000	1.88

Zubehörteile



531098002500
LEDWP-CLA-P2 Wi-
rethrough-Kit

531098002700
LEDWP-CLA-P2 Sensor-Kit

799000002700
LEDWP-CLA-P2 Wi-
rethrough-Kit-6

Technische Spezifikationen

Lebensdauer (L70)	70,000 h
Lebensdauer (L80)	50,000 h
Ein-/Aus-Zyklen	100,000
Farbbeständigkeit (SDCM)	4
Steuerbar	Ein-Aus / DALI2 / BLE2 / Sensorgesteuert (MD)
Sensor Type	Keine sensor / Bewegungs + Tageslicht Sensor (MD)
Sensortechnik	Keine sensor / Microwave (MW)
Abstrahlwinkel	120°
Gehäusefarbe	Grau RAL 7035
RAL-Nummer	7035
Farbwiedergabeindex (CRI)	> 80
Schutzart (IP)	IP66
Schlagfestigkeit (IK)	IK08
Schutzklasse	I
Risikogruppe (EN 62471)	RG1
Mit Betriebsgerät	Ja
Glühdrahtprüfung	850°C
Treiber Ausfallrate (bei 5.000 Stunden)	< 0.5%
Leistungsfaktor	> 0.9
Eingangsdraht Ø (mm)	1mm ² - 2.5mm ²
Interne Verkabelung (mm ²)	3x2.5 / 5x2.5 mm ²
Eingangskabel Ø (mm)	5 - 11 mm

Stromversorgung

Frequenz	50 - 60 Hz
Nennspannung	220 - 240 V
DC input voltage	Siehe Kataloganhang / Anschlußwerte und Gleichstromlichkeit (DC-fähig)

Mechanische Eigenschaften

Werkstoff des Gehäuses	Polycarbonat
Optisches Material	Polycarbonat
Befestigungsclips	Rostfreier Stahl

Umgebungsbedingungen

Betriebstemperatur	-20 - 45°C
Anwendungstemperatur	25°C
Lagertemperatur	-30 - 60°C



Produktmaße (mm)

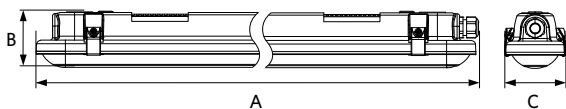

Type	A	B	C
L600	607	72	78
L1200	1208	72	78
L1500	1508	72	78

Installations-Varianten

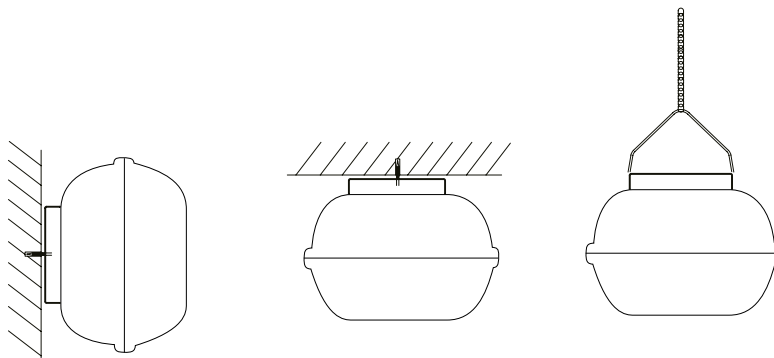

Bewegungssensoren

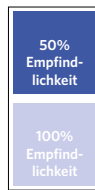
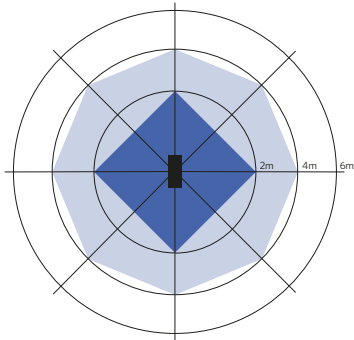

Installation - Deckenmontage
Empfohlene Montagehöhe 3-4m



Waterproof EcoMax G3

- Kompakte Feuchtraumwanneleuchte mit dem „Lebenslang wasserdicht“ Konzept
- Hohe Lichtausbeute von bis zu 150 lm/W
- Verbesserte Installation durch Twist-and-Lock-Endkappe
- Multilumen Versionen verfügbar
- Einschließlich vandalensicherer Decken- und Aufhängeclipsen aus Edelstahl
- Ausgestattet mit Durchgangsverdrahtung 3x2,5 mm²



Spezifikationen

Artikelnummer	Artikelbeschreibung	Ersatz für (W)	Leistung (W)	Lumen	Lichtausbeute (lm/W)	CCT (K)	Nettogewicht (kg/st)
Ein-Aus							
531000012100	LEDWaterproof-E3 L600-10/19W-840	TL 1/2x18W	10 - 19	1400 - 2660	140	4000	0.51
531000012500	LEDWaterproof-E3 L1200-17W-840	TL 1x36W	17	2380	140	4000	0.81
531000012600	LEDWaterproof-E3 L1200-19/35W-840	TL 1/2x36W	19 - 35	2660 - 4900	140	4000	0.83
531000012700	LEDWaterproof-E3 L1200-19/35W-865	TL 1/2x36W	19 - 35	2660 - 4900	140	6500	0.83
531000012200	LEDWaterproof-E3 L1500-25W-840	TL 1x58W	25	3500	140	4000	0.96
531000012800	LEDWaterproof-E3 L1500-25/47W-840	TL 1/2x58W	25 - 47	3500 - 6580	140	4000	0.97
531000012900	LEDWaterproof-E3 L1500-25/47W-865	TL 1/2x58W	25 - 47	3500 - 6580	140	6500	0.97
531000012300	LEDWaterproof-E3 L1500-44/55W-840	TL 1/2x58W	44 - 55	6600 - 8250	150	4000	0.97
531000012400	LEDWaterproof-E3 L1500-44/55W-865	TL 1/2x58W	44 - 55	6600 - 8250	150	6500	0.97

Installations-Varianten

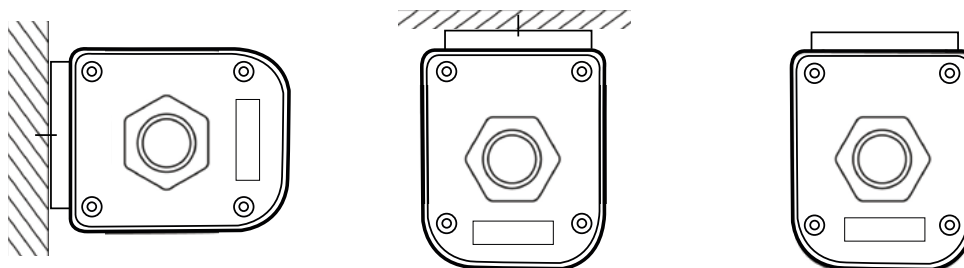

Technische Spezifikationen

Lebensdauer (L70)	70,000 h
Lebensdauer (L80)	50,000 h
Ein-/Aus-Zyklen	100,000
Farbbeständigkeit (SDCM)	4
Steuerbar	Ein-Aus
Abstrahlwinkel	120°
Gehäusefarbe	Grau RAL 7035
RAL-Nummer	7035
Farbwiedergabeindex (CRI)	> 80
Schutzart (IP)	IP66
Schlagfestigkeit (IK)	IK08
Schutzklasse	II
Risikogruppe (EN 62471)	RG0
Mit Betriebsgerät	Ja
Glühdrahtprüfung	850°C
Treiber Ausfallrate (bei 5.000 Stunden)	< 0.1%
Leistungsfaktor	> 0.9
Eingangsdraht Ø (mm)	1mm ² - 2.5mm ²
Interne Verkabelung (mm ²)	3x2.5 mm ²
Eingangskabel Ø (mm)	7 - 11.5 mm

Stromversorgung

Frequenz	50 - 60 Hz
Nennspannung	220 - 240 V
DC input voltage	Siehe Kataloganhang / Anschlußwerte und Gleichstromlichkeit (DC-fähig)

Mechanische Eigenschaften

Werkstoff des Gehäuses	Polycarbonat
Optisches Material	Polycarbonat
Befestigungsclips	Rostfreier Stahl

Umgebungsbedingungen

Betriebstemperatur	-20 - 45°C
Anwendungstemperatur	25°C
Lagertemperatur	-30 - 60°C



Produktmaße (mm)

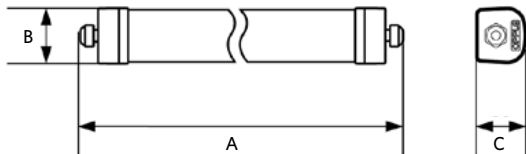

Type	A	B	C
L650	680	62	56
L1250	1260	62	56
L1550	1540	62	56

Produkt-Highlights





Waterproof Basic G2

- Kostengünstige, Feuchtraumwanneleuchte "Lebenslang wasserdicht"
- Hohe Lichtausbeute von 130 lm/W
- Standardmäßig mit Kabeldurchführung für eine schnellere Installation ausgestattet
- Verfügbar in zwei Farbtemperaturen (4000K / 6500K)
- Einfache, werkzeuglose Installation für den elektrischen Anschluss
- Lieferung mit Decken- und Aufhängeclipsen aus Edelstahl



Spezifikationen

Artikelnummer	Artikelbeschreibung	Ersatz für (W)	Leistung (W)	Lumen	Lichtausbeute (lm/W)	CCT (K)	Nettogewicht (kg/st)
Ein-Aus							
711000004600	LEDWaterproof-B2 L1200-36W-840	TL 2x36W	36	4680	130	4000	0.66
711000004500	LEDWaterproof-B2 L1200-36W-865	TL 2x36W	36	4680	130	6500	0.66
711000005000	LEDWaterproof-B2 L1500-50W-840	TL 2x58W	50	6500	130	4000	0.82
711000004900	LEDWaterproof-B2 L1500-50W-865	TL 2x58W	50	6500	130	6500	0.82

Technische Spezifikationen

Lebensdauer (L70)	50,000 h
Lebensdauer (L80)	30,000 h
Ein-/Aus-Zyklen	100,000
Farbbeständigkeit (SDCM)	5
Steuerbar	Ein-Aus
Abstrahlwinkel	110°
Gehäusefarbe	Grau RAL 7035
RAL-Nummer	7035
Farbwiedergabeindex (CRI)	> 80
Schutzart (IP)	IP65
Schlagfestigkeit (IK)	IK08
Schutzklasse	II
Risikogruppe (EN 62471)	RG0
Mit Betriebsgerät	Ja
Glühdrahtprüfung	650°C
Treiber Ausfallrate (bei 5.000 Stunden)	< 0.5%
Leistungsfaktor	> 0.9
Eingangsdraht Ø (mm)	1mm ² - 2.5mm ²
Interne Verkabelung (mm ²)	3x1.5 mm ²
Eingangskabel Ø (mm)	5 - 9 mm

Stromversorgung

Frequenz	50 - 60 Hz
Nennspannung	220 - 240 V
DC input voltage	Siehe Kataloganhang / Anschlußwerte und Gleichstromlichkeit (DC-fähig)

Mechanische Eigenschaften

Werkstoff des Gehäuses	Polycarbonat
Optisches Material	Polycarbonat
Befestigungsclips	Rostfreier Stahl

Umgebungsbedingungen

Betriebstemperatur	-20 - 45°C
Anwendungstemperatur	25°C
Lagertemperatur	-30 - 50°C



Produktmaße (mm)

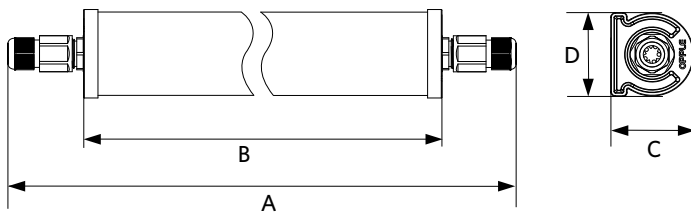

Type	A	B	C	D
L1200	1211	1200	66	67
L1500	1511	1500	66	67

Installations-Varianten

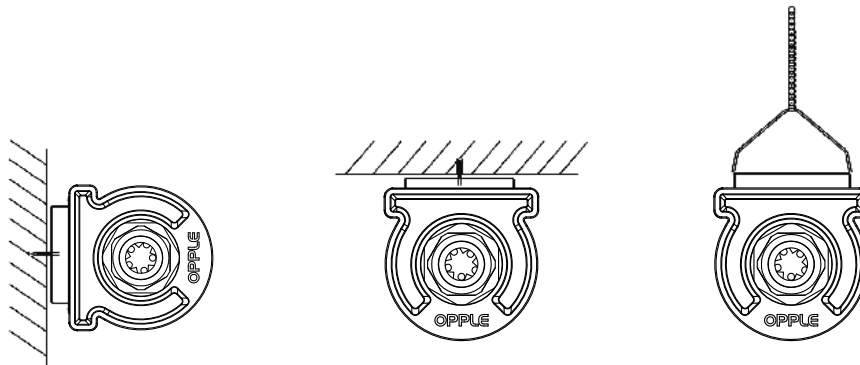



Waterproof Classic Gehäuse

- Wasserdichtes Gehäuse zur Verwendung mit LED-TL-Röhren (nicht im Lieferumfang enthalten)
- Flexible Verdrahtungsmöglichkeiten an der Seite und auf der Rückseite
- Zukunftssichere Lösung durch Servicefreundlichkeit und Aufrüstbarkeit der Lampen
- Ausgestattet mit Durchgangsverdrahtung 3x1,5 mm²
- Perfekte Kombination mit den OPPLE LED T8 Röhren

IK08

IP65

Spezifikationen

Artikelnummer	Artikelbeschreibung	Nettogewicht (kg/st)
Gehäuse		
531001001900	LEDWaterproof-CLA Housing L600-T8-1x	0.37
531001002000	LEDWaterproof-CLA Housing L600-T8-2x	0.53
531001002100	LEDWaterproof-CLA Housing L1200-T8-1x	0.665
531001002200	LEDWaterproof-CLA Housing L1200-T8-2x	0.89
531001002300	LEDWaterproof-CLA Housing L1500-T8-1x	0.89
531001002400	LEDWaterproof-CLA Housing L1500-T8-2x	1.13

Technische Spezifikationen

Abstrahlwinkel	120°
Gehäusefarbe	Grau RAL 7035
RAL-Nummer	7035
Schutzart (IP)	IP65
Schlagfestigkeit (IK)	IK08
Eingangsdraht Ø (mm)	1mm ² - 2.5mm ²
Interne Verkabelung (mm ²)	3x1.5 mm ²
Eingangskabel Ø (mm)	7 - 11.5 mm

Stromversorgung

Nennspannung	220 - 240 V
DC input voltage	Nein

Mechanische Eigenschaften

Werkstoff des Gehäuses	Polycarbonat
Optisches Material	Polycarbonat
Befestigungsclips	Rostfreier Stahl



Produktmaße (mm)

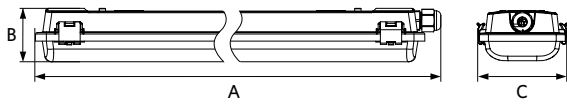

Type	A	B	C
L600 1X	666	58	60
L600 2X	666	58	99
L1200 1X	1276	58	60
L1200 2X	1276	58	99
L1500 1X	1576	58	60
L1500 2X	1576	58	99

Installations-Varianten

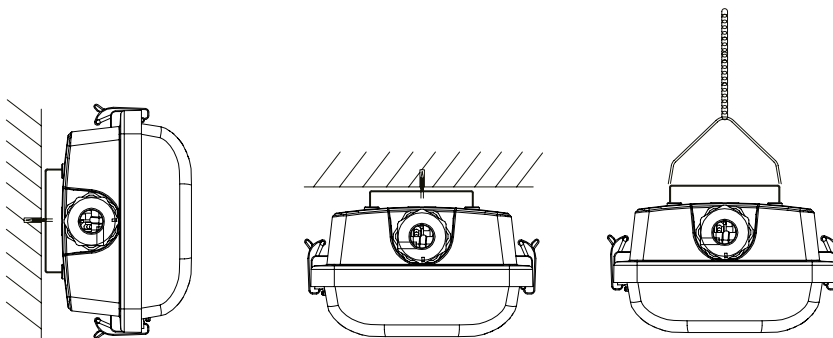



Waterproof Batten

- Kostengünstige IP65-Feuchtraumleuchtenlösung
- Schlankes und kompaktes Design
- 1m Kabel mit IP65-Stecker
- Perfekte Gleichmäßigkeit des Lichts
- Geliefert mit Befestigungsclammern aus Edelstahl die über die gesamte Länge der Leuchte beweglich sind



Spezifikationen

Artikelnummer	Artikelbeschreibung	Ersatz für (W)	Leistung (W)	Lumen	Lichtausbeute (lm/W)	CCT (K)	Nettogewicht (kg/st)
Ein-Aus							
531000022800	LEDWaterproof-Batten L06-18W-840	TL 1x36W	18	2000	110	4000	0.25
531000022900	LEDWaterproof-Batten L12-36W-840	TL 2x36W	36	4000	110	4000	0.28
531000023000	LEDWaterproof-Batten L15-50W-840	TL 2x58W	50	5500	110	4000	0.553

Technische Spezifikationen	
Lebensdauer (L70)	30,000 h
Ein-/Aus-Zyklen	60,000
Farbbeständigkeit (SDCM)	4
Steuerbar	Ein-Aus
Abstrahlwinkel	120°
Gehäusefarbe	Grau Pantone 419U
Farbwiedergabeindex (CRI)	> 80
Schutzart (IP)	IP65
Schlagfestigkeit (IK)	IK06
Schutzklasse	II
Risikogruppe (EN 62471)	RG0
Mit Betriebsgerät	Ja
Glühdrahtprüfung	650°C
Treiber Ausfallrate (bei 5.000 Stunden)	< 1%
Leistungsfaktor	> 0.9

Stromversorgung	
Frequenz	50 - 60 Hz
Nennspannung	220 - 240 V
DC input voltage	Nein

Mechanische Eigenschaften	
Werkstoff des Gehäuses	Polycarbonat
Optisches Material	Polycarbonat
Befestigungsclips	Rostfreier Stahl

Umgebungsbedingungen	
Betriebstemperatur	-20 - 40°C
Anwendungstemperatur	25°C
Lagertemperatur	-20 - 40°C



Produktmaße (mm)

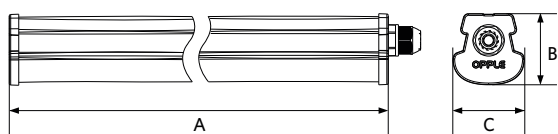

Type	A	B	C
L06	598	48	48
L12	1198	48	48
L15	1498	48	48

Installations-Varianten

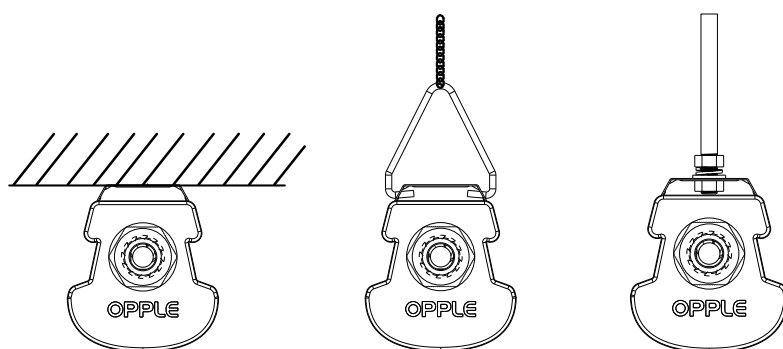





Smart 14

Innenleuchten 38

Außenleuchten 176

Lampen und Tools 212

Technische Daten 236

Begriffserklärung 254



Roadlight Stratus

- Straßenbeleuchtungslösung in modernem Design mit hoher Lichtausbeute von bis zu 150 lm/W
- DALI2-Versionen mit Nachtabsenkung (Konfigurationsmodul erforderlich)
- Erhältlich mit D4i-Treiber und Zhaga-Anschluss zur einfachen Integration in Smart City Steuerungssysteme von Drittherstellern (Zhaga-Steuermodul nicht enthalten)
- Fortschrittliches optisches Design mit mehreren Lichtverteilungsoptionen
- Einfache Installation und Wartung durch separates Treiberfach
- Flexibler und einstellbarer Mastanschluss (60mm & 76mm) für die seitliche und obere Mastmontage (separat zu bestellen)

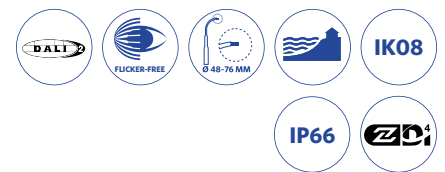

Spezifikationen

Artikelnummer	Artikelbeschreibung	Ersatz für (W)	Leistung (W)	Lumen	Lichtausbeute (lm/W)	CCT (K)	Abstrahlwinkel	Nettogewicht (kg/st)
Ein-Aus								
705000095800	LEDRoad-St-P2 Re488-20W-730	HID 50W	20	3000	150	3000	143° x 70°	4.1
705000095900	LEDRoad-St-P2 Re488-20W-740	HID 50W	20	3000	150	4000	143° x 70°	4.1
705000098900	LEDRoad-St-P2 Re488-20W-730-XAS	HID 50W	20	3000	150	3000	160° x 93°	4.1
705000099000	LEDRoad-St-P2 Re488-20W-740-XAS	HID 50W	20	3000	150	4000	160° x 93°	4.1
705000096400	LEDRoad-St-P2 Re488-40W-730	HID 70W	40	6000	150	3000	143° x 70°	4.1
705000096500	LEDRoad-St-P2 Re488-40W-740	HID 70W	40	6000	150	4000	143° x 70°	4.1
705000097900	LEDRoad-St-P2 Re488-40W-730-XAS	HID 70W	40	6000	150	3000	160° x 93°	4.1
705000098000	LEDRoad-St-P2 Re488-40W-740-XAS	HID 70W	40	6000	150	4000	160° x 93°	4.1
705000067400	LEDRoad-St-P2 Re488-60W-730	HID 100W	60	9000	150	3000	143° x 70°	4.3
705000068800	LEDRoad-St-P2 Re488-60W-740	HID 100W	60	9000	150	4000	143° x 70°	4.3
705000066800	LEDRoad-St-P2 Re488-80W-730	HID 150W	80	12000	150	3000	143° x 70°	4.3
705000068000	LEDRoad-St-P2 Re488-80W-740	HID 150W	80	12000	150	4000	143° x 70°	4.3
705000068200	LEDRoad-St-P2 Re587-120W-730	HID 150W	120	18000	150	3000	143° x 70°	6.7
705000066600	LEDRoad-St-P2 Re587-120W-740	HID 150W	120	18000	150	4000	143° x 70°	6.7
705000067700	LEDRoad-St-P2 Re587-150W-730	HID 250W	150	22500	150	3000	143° x 70°	6.7
705000068100	LEDRoad-St-P2 Re587-150W-740	HID 250W	150	22500	150	4000	143° x 70°	6.7
DALI2/D4i								
705000096000	LEDRoad-St-P2 Re488-20W-DALI-730	HID 50W	20	3000	150	3000	143° x 70°	4.1
705000096100	LEDRoad-St-P2 Re488-20W-DALI-740	HID 50W	20	3000	150	4000	143° x 70°	4.1
705000098800	LEDRoad-St-P2 Re488-20W-DALI-730-XAS	HID 50W	20	3000	150	3000	160° x 93°	4.1
705000098700	LEDRoad-St-P2 Re488-20W-DALI-740-XAS	HID 50W	20	3000	150	4000	160° x 93°	4.1
705000096600	LEDRoad-St-P2 Re488-40W-DALI-730	HID 70W	40	6000	150	3000	143° x 70°	4.1
705000096700	LEDRoad-St-P2 Re488-40W-DALI-740	HID 70W	40	6000	150	4000	143° x 70°	4.1
705000098100	LEDRoad-St-P2 Re488-40W-DALI-730-XAS	HID 70W	40	6000	150	3000	160° x 93°	4.1
705000098200	LEDRoad-St-P2 Re488-40W-DALI-740-XAS	HID 70W	40	6000	150	4000	160° x 93°	4.1

Artikelnummer	Artikelbeschreibung	Ersatz für (W)	Leistung (W)	Lumen	Lichtausbeute (lm/W)	CCT (K)	Abstrahlwinkel	Nettogewicht (kg/st)
705000068600	LEDRoad-St-P2 Re488-60W-DALI-730	HID 100W	60	9000	150	3000	143° x 70°	4.3
705000067000	LEDRoad-St-P2 Re488-60W-DALI-740	HID 100W	60	9000	150	4000	143° x 70°	4.3
705000067900	LEDRoad-St-P2 Re488-80W-DALI-730	HID 150W	80	12000	150	3000	143° x 70°	4.3
705000067300	LEDRoad-St-P2 Re488-80W-DALI-740	HID 150W	80	12000	150	4000	143° x 70°	4.3
705000067800	LEDRoad-St-P2 Re587-120W-DALI-730	HID 150W	120	18000	150	3000	143° x 70°	6.7
705000068300	LEDRoad-St-P2 Re587-120W-DALI-740	HID 150W	120	18000	150	4000	143° x 70°	6.7
705000067200	LEDRoad-St-P2 Re587-150W-DALI-730	HID 250W	150	22500	150	3000	143° x 70°	6.7
705000067600	LEDRoad-St-P2 Re587-150W-DALI-740	HID 250W	150	22500	150	4000	143° x 70°	6.7
DALI2/D4i/Zhaga								
705000096200	LEDRoad-St-P2 Re488-20W-DALI-730-ZH	HID 50W	20	3000	150	3000	143° x 70°	4.1
705000096300	LEDRoad-St-P2 Re488-20W-DALI-740-ZH	HID 50W	20	3000	150	4000	143° x 70°	4.1
705000098600	LEDRoad-St-P2 Re488-20W-DALI-730-XAS-ZH	HID 50W	20	3000	150	3000	160° x 93°	4.1
705000098500	LEDRoad-St-P2 Re488-20W-DALI-740-XAS-ZH	HID 50W	20	3000	150	4000	160° x 93°	4.1
705000096800	LEDRoad-St-P2 Re488-40W-DALI-730-ZH	HID 70W	40	6000	150	3000	143° x 70°	4.1
705000096900	LEDRoad-St-P2 Re488-40W-DALI-740-ZH	HID 70W	40	6000	150	4000	143° x 70°	4.1
705000098300	LEDRoad-St-P2 Re488-40W-DALI-730-XAS-ZH	HID 70W	40	6000	150	3000	160° x 93°	4.1
705000098400	LEDRoad-St-P2 Re488-40W-DALI-740-XAS-ZH	HID 70W	40	6000	150	4000	160° x 93°	4.1
705000066900	LEDRoad-St-P2 Re488-60W-DALI-730-ZH	HID 100W	60	9000	150	3000	143° x 70°	4.3
705000067500	LEDRoad-St-P2 Re488-60W-DALI-740-ZH	HID 100W	60	9000	150	4000	143° x 70°	4.3
705000066700	LEDRoad-St-P2 Re488-80W-DALI-730-ZH	HID 150W	80	12000	150	3000	143° x 70°	4.3
705000068700	LEDRoad-St-P2 Re488-80W-DALI-740-ZH	HID 150W	80	12000	150	4000	143° x 70°	4.3
705000068500	LEDRoad-St-P2 Re587-120W-DALI-730-ZH	HID 150W	120	18000	150	3000	143° x 70°	6.7
705000068400	LEDRoad-St-P2 Re587-120W-DALI-740-ZH	HID 150W	120	18000	150	4000	143° x 70°	6.7
705000067100	LEDRoad-St-P2 Re587-150W-DALI-730-ZH	HID 250W	150	22500	150	3000	143° x 70°	6.7
705000068900	LEDRoad-St-P2 Re587-150W-DALI-740-ZH	HID 250W	150	22500	150	4000	143° x 70°	6.7

Weitere technische Informationen finden Sie im Anhang.

Zubehörteile



705098003700
LEDStreetlight Pole-Top-60-Adapter-60



705098003400
LEDStreetlight Pole-Top-76-Adapter-60



705098003600
LEDStreetlight Wall-Bracket-60



705098005500
LEDStreetlight Pole-Top-60-Adapter-2x60



705098008300
Pole Adapter-Road-St-P2-60mm



705098008400
Pole Adapter-Road-St-P2-76mm

Technische Spezifikationen

Lebensdauer (L80)	100,000 h
Ein-/Aus-Zyklen	100,000
Farbbeständigkeit (SDCM)	5
Steuerbar	Ein-Aus / DALI2
Maximaler Neigungswinkel	15°
Gehäusefarbe	Grau RAL 870-3
RAL-Nummer	870
Farbwiedergabeindex (CRI)	> 70
Schutzart (IP)	IP66
Schlagfestigkeit (IK)	IK08
Schutzklasse	II (I auf Anfrage)
Risikogruppe (EN 62471)	RG0
Mit Betriebsgerät	Ja
Glühdrahtprüfung	850°C
Treiber Ausfallrate (bei 5.000 Stunden)	< 0.5%
Leistungsfaktor	> 0.9
Überspannungsschutz (kV)	10kV

Stromversorgung

Frequenz	50 Hz
Nennspannung	220 - 240 V
DC input voltage	Nein / Siehe Kataloganhang / Anschlußwerte und Gleichstromlichkeit (DC-fähig)

Mechanische Eigenschaften

Werkstoff des Gehäuses	Aluminium
Optisches Material	Polycarbonat
Effektiver Windbereich	1300 / 1800 mm ²
Küstentauglich	Ja

Umgebungsbedingungen

Betriebstemperatur	-25 - 45°C
Anwendungstemperatur	25°C
Lagertemperatur	-40 - 60°C



Produktmaße (mm)

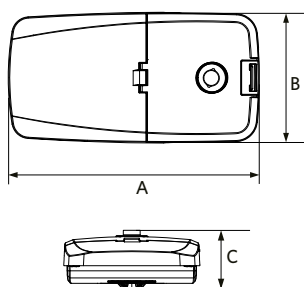

Type	A	B	C
Re488	488	255	100
Re488 Zhaga	488	255	112
Re489	489	255	116
Re489 Zhaga	489	255	127
Re588	588	306	119
Re588 Zhaga	588	306	130





Roadlight Ecomax

- Schlanke und kompakte Roadlight-Lösung
- Hochentwickelte optische Konstruktion, optimiert für Straßenbeleuchtung
- Hohe Lichtausbeute bis zu 125 lm/w
- Zubehör für viele Masttypen und Anschlüsse erhältlich
- Robustes Gehäuse aus Aluminium-Druckguss
- IP66 und Seewasserluft beständig

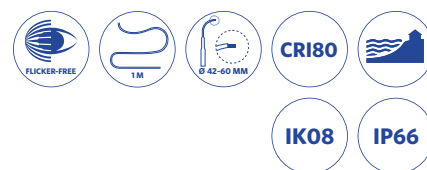

Spezifikationen

Artikelnummer	Artikelbeschreibung	Ersatz für (W)	Leistung (W)	Lumen	Lichtausbeute (lm/W)	CCT (K)	Nettogewicht (kg/st)
Ein-Aus							
705000021800	LEDRoadlight-E 80W-4000	HID 150W	80	10000	125	4000	3.27
705000021900	LEDRoadlight-E 100W-4000	HID 150W	100	12500	125	4000	3.27

Weitere technische Informationen finden Sie im Anhang.

Zubehörteile



705000141900
LEDStreet-SE-Extension-Cable-6m



705098003700
LEDStreetlight Pole-Top-60-Adapter-60



543098021900
LEDFixture-IP68-Connector-Kit-3



705098003400
LEDStreetlight Pole-Top-76-Adapter-60



705098003500
LEDStreetlight 76-Adapter-60



705098003600
LEDStreetlight Wall-Bracket-60



705098005500
LEDStreetlight Pole-Top-60-Adapter-2x60

Technische Spezifikationen

Lebensdauer (L70)	70,000 h
Lebensdauer (L80)	50,000 h
Ein-/Aus-Zyklen	100,000
Farbbeständigkeit (SDCM)	4
Steuerbar	Ein-Aus
Abstrahlwinkel	150° x 80°
Gehäusefarbe	Grau RAL 870-3
RAL-Nummer	870
Farbwiedergabeindex (CRI)	> 80
Schutzart (IP)	IP66
Schlagfestigkeit (IK)	IK08
Schutzklasse	I
Risikogruppe (EN 62471)	RG1
Mit Betriebsgerät	Ja
Glühdrahtprüfung	850°C
Treiber Ausfallrate (bei 5.000 Stunden)	< 0.5%
Leistungsfaktor	> 0.9
Überspannungsschutz (kV)	6kV

Stromversorgung

Frequenz	50 Hz
Nennspannung	220 - 240 V
DC input voltage	Siehe Kataloganhang / Anschlußwerte und Gleichstromlichkeit (DC-fähig)
230V Kabellänge	1 m

Mechanische Eigenschaften

Werkstoff des Gehäuses	Aluminium
Optisches Material	Polycarbonat
Effektiver Windbereich	900 mm ²
Küstentauglich	Ja

Umgebungsbedingungen

Betriebstemperatur	-40 ~ 50°C
Anwendungstemperatur	25°C
Lagertemperatur	-30 - 60°C



Produktmaße (mm)

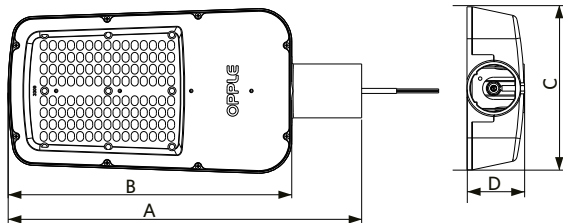

Type	A	B	C	D
80W & 100W	505	405	235	87



Streetlight G2

- Design-Straßenleuchte mit optimierter Optik
- Hohe Lichtausbeute bis zu 125 lm/w
- Auch mit Tageslicht-Sensor erhältlich (DD, 4000K)
- Zubehör für viele Masttypen und Anschlüsse erhältlich
- IP66 und Seewasserluft beständig
- Jetzt mit 42-60 mm-Mastaufnahme



Spezifikationen

Artikelnummer	Artikelbeschreibung	Ersatz für (W)	Leistung (W)	Lumen	Lichtausbeute (lm/W)	CCT (K)	Nettogewicht (kg/st)
Ein-Aus							
705000021000	LEDStreetlight-E2 20W-3000	HID 50W	20	2300	115	3000	1.27
705000021500	LEDStreetlight-E2 20W-4000	HID 50W	20	2500	125	4000	1.27
705000021100	LEDStreetlight-E2 40W-3000	HID 70W	40	4700	118	3000	1.27
705000021600	LEDStreetlight-E2 40W-4000	HID 70W	40	5000	125	4000	1.27
705000021200	LEDStreetlight-E2 60W-3000	HID 100W	60	7100	118	3000	1.27
705000021700	LEDStreetlight-E2 60W-4000	HID 100W	60	7500	125	4000	1.27
Inklusive Tageslicht Sensor							
705000022000	LEDStreetlight-E2 20W-4000-DD	HID 50W	20	2500	125	4000	1.32
705000022100	LEDStreetlight-E2 40W-4000-DD	HID 70W	40	5000	125	4000	1.32
705000022200	LEDStreetlight-E2 60W-4000-DD	HID 100W	60	7500	125	4000	1.32

Weitere technische Informationen finden Sie im Anhang.

Zubehörteile



705098003700
LEDStreetlight Pole-Top-60-Adapter-60



543098021900
LEDFixture-IP68-Connector-Kit-3



705098003400
LEDStreetlight Pole-Top-76-Adapter-60



705098003500
LEDStreetlight 76-Adapter-60



705098003600
LEDStreetlight Wall-Bracket-60



705098005500
LEDStreetlight Pole-Top-60-Adapter-2x60



705000141900
LEDStreet-SE-Extension-Cable-6m

Technische Spezifikationen	
Lebensdauer (L70)	70,000 h
Lebensdauer (L80)	50,000 h
Ein-/Aus-Zyklen	100,000
Farbbeständigkeit (SDCM)	4
Steuerbar	Ein-Aus
Sensor Type	Keine sensor / Tageslicht Sensor (DD)
Sensortechnik	Keine sensor / Beleuchtungssensor
Abstrahlwinkel	145° x 80°
Gehäusefarbe	Grau RAL 870-3
RAL-Nummer	870
Farbwiedergabeindex (CRI)	> 80
Schutzart (IP)	IP66
Schlagfestigkeit (IK)	IK08
Schutzklasse	I
Risikogruppe (EN 62471)	RG1
Mit Betriebsgerät	Ja
Glühdrahtprüfung	850°C
Treiber Ausfallrate (bei 5.000 Stunden)	< 0.5%
Leistungsfaktor	> 0.9
Überspannungsschutz (kV)	4kV

Stromversorgung	
Frequenz	50 Hz
Nennspannung	220 - 240 V
DC input voltage	Siehe Kataloganhang / Anschlußwerte und Gleichstromlichkeit (DC-fähig)
230V Kabellänge	1 m

Mechanische Eigenschaften	
Werkstoff des Gehäuses	Aluminium
Optisches Material	Polycarbonat
Effektiver Windbereich	400 mm ²
Küstentauglich	Ja

Umgebungsbedingungen	
Betriebstemperatur	-40 - 50°C
Anwendungstemperatur	25°C
Lagertemperatur	-30 - 60°C



Produktmaße (mm)

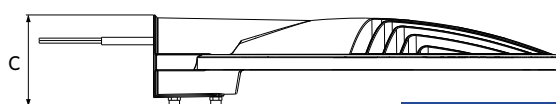
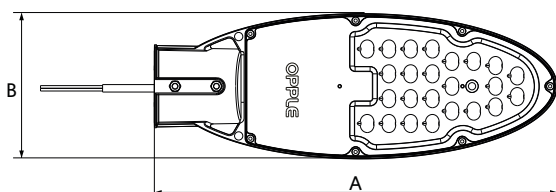

A B C
389 140 88

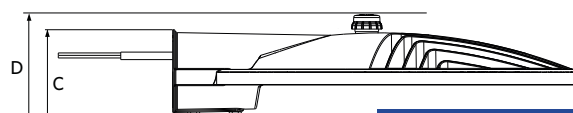
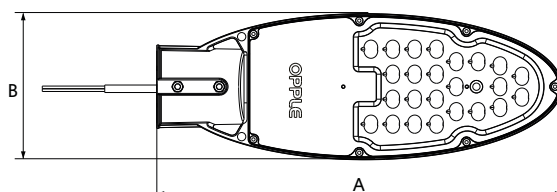

A B C D
389 140 88 107



Post Top Polaris

- Der neue Post Top Polaris bereichert Außenbereiche mit seiner eleganten, modernen Ästhetik
- Das Aluminiumgussgehäuse gewährleistet eine effiziente Wärmeableitung und eine lange Lebensdauer
- Integrierter CCT-Schalter bietet nahtlose Auswahl zwischen 3000K und 4000K
- Erhältlich als ein/aus und DALI2 Version, um unterschiedliche Projektanforderungen zu erfüllen
- Effiziente Leistungsoptionen von 15W, 25W oder 35W in der on/off-Version
- Spezielle Optiken zur Reduzierung der Blendung bei gleichzeitiger Anpassung an verschiedene Anwendungen
- 76-mm-Mastadapter und ein Adapterkit (42 mm - 76 mm) sind im Lieferumfang enthalten
- IP66 und geeignet für den Einsatz in Küstengebieten



Spezifikationen

Artikelnummer	Artikelbeschreibung	Ersatz für (W)	Leistung (W)	Lumen	Lichtausbeute (lm/W)	CCT (K)	Abstrahlwinkel	Nettogewicht (kg/st)
Ein-Aus								
718004002400	LEDPostTop-Po-P Rd160-15/35W-730/740-AS	HID 50W	15 - 35	1950/3150/4375	125	3K/4K	47° x 191°	3.2
718004002100	LEDPostTop-Po-P Rd160-15/35W-730/740-W	HID 50W	15 - 35	1950/3150/4550	130	3K/4K	187° x 187°	3.2
718004001500	LEDPostTop-Po-P Rd550-15/35W-730/740-AS	HID 50W	15 - 35	1950/3150/4375	125	3K/4K	47° x 191°	4.5
718004001900	LEDPostTop-Po-P Rd550-15/35W-730/740-W	HID 50W	15 - 35	1950/3150/4550	130	3K/4K	187° x 187°	4.5
DALI2								
718004002000	LEDPostTop-Po-P Rd160-35W-DA-730/740-AS	HID 50W	35	4375	125	3K/4K	47° x 191°	3.2
718004002200	LEDPostTop-Po-P Rd160-35W-DA-730/740-W	HID 50W	35	4550	130	3K/4K	187° x 187°	3.2
718004001700	LEDPostTop-Po-P Rd550-35W-DA-730/740-AS	HID 50W	35	4375	125	3K/4K	47° x 191°	4.5
718004002500	LEDPostTop-Po-P Rd550-35W-DA-730/740-W	HID 50W	35	4550	130	3K/4K	187° x 187°	4.5

Zubehörteile



543098022000
LEDFixture-IP68-Connector-Kit-5



543098021900
LEDFixture-IP68-Connector-Kit-3

705000141900
LEDStreet-SE-Extension-Cable-6m

Technische Spezifikationen	
Lebensdauer (L70)	100,000 h
Lebensdauer (L80)	70,000 h
Ein-/Aus-Zyklen	100,000
Farbbeständigkeit (SDCM)	5
Steuerbar	Ein-Aus / DALI2
Gehäusefarbe	Grau RAL 870-3
Farbwiedergabeindex (CRI)	> 70
Schutzart (IP)	IP66
Schlagfestigkeit (IK)	IK08
Schutzklasse	II
Risikogruppe (EN 62471)	RG0
Mit Betriebsgerät	Ja
Glühdrahtprüfung	850°C
Treiber Ausfallrate (bei 5.000 Stunden)	< 1%
Leistungsfaktor	> 0.9
Überspannungsschutz (kV)	6kV

Stromversorgung	
Frequenz	50 Hz
Nennspannung	176 - 264 V
DC input voltage	Nein

Mechanische Eigenschaften	
Werkstoff des Gehäuses	Aluminium
Cover Material	Polycarbonat
Effektiver Windbereich	800 / 1000 mm ²
Küstentauglich	Ja

Umgebungsbedingungen	
Betriebstemperatur	-30 - 50°C
Anwendungstemperatur	25°C
Lagertemperatur	-40 - 60°C



Produktmaße (mm)

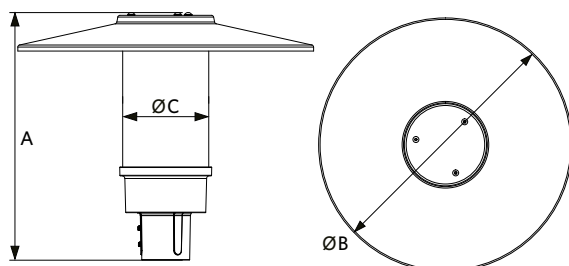

Type	A	B	C
Rd160	460	175	160
Rd550	450	550	160



Post Top

- Professionelle LED-Mastleuchte mit optimaler Lichtleistung
- Fügt sich gut in die bestehende Umgebung ein
- Verschiedene Optiken zur Anpassung an die Anwendung und zur Reduzierung der Blendung
- Gehäuse aus Aluminiumdruckguss für optimale Wärmeableitung
- DALI2 kompatibel mit 230V Touch Dim Funktion
- Erhältlich in 60er und 76er Zopfmaß
- IP66 und Seewasserluft beständig



Spezifikationen

Artikelnummer	Artikelbeschreibung	Ersatz für (W)	Leistung (W)	Lumen	Lichtausbeute (lm/W)	CCT (K)	Abstrahlwinkel	Netto-gewicht (kg/st)
Ein-Aus								
543016006000	LEDPostTop-P 33W-3000-W	HID 50W	33	4300	130	3000	160°	7.68
708000000400	LEDPostTop-P 33W-3000-W-D76	HID 50W	33	4300	130	3000	160°	7.68
543016005700	LEDPostTop-P 33W-3000-AS	HID 50W	33	4000	120	3000	45° x 150°	7.68
708000000100	LEDPostTop-P 33W-3000-AS-D76	HID 50W	33	4000	120	3000	45° x 150°	7.68
543016006600	LEDPostTop-P 33W-4000-W	HID 50W	33	4500	135	4000	160°	7.68
708000001000	LEDPostTop-P 33W-4000-W-D76	HID 50W	33	4500	135	4000	160°	7.68
543016006300	LEDPostTop-P 33W-4000-AS	HID 50W	33	4100	125	4000	50° x 150°	7.68
708000000700	LEDPostTop-P 33W-4000-AS-D76	HID 50W	33	4100	125	4000	50° x 150°	7.68
543016006100	LEDPostTop-P 50W-3000-W	HID 70W	50	6500	130	3000	155°	7.72
708000000500	LEDPostTop-P 50W-3000-W-D76	HID 70W	50	6500	130	3000	155°	7.72
543016005800	LEDPostTop-P 50W-3000-AS	HID 70W	50	6000	120	3000	40° x 150°	7.72
708000000200	LEDPostTop-P 50W-3000-AS-D76	HID 70W	50	6000	120	3000	40° x 150°	7.72
543016006700	LEDPostTop-P 50W-4000-W	HID 70W	50	6800	135	4000	155°	7.72
708000001100	LEDPostTop-P 50W-4000-W-D76	HID 70W	50	6800	135	4000	155°	7.72
543016006400	LEDPostTop-P 50W-4000-AS	HID 70W	50	6300	125	4000	40° x 150°	7.72
708000000800	LEDPostTop-P 50W-4000-AS-D76	HID 70W	50	6300	125	4000	40° x 150°	7.72
DALI2								
708000003900	LEDPostTop-P 33W-DALI-730-W	HID 50W	33	4300	130	3000	160°	7.68
708000004000	LEDPostTop-P 33W-DALI-730-W-D76	HID 50W	33	4300	130	3000	160°	7.68
708000005300	LEDPostTop-P 33W-DALI-730-AS	HID 50W	33	4000	120	3000	50° x 150°	7.68
708000003800	LEDPostTop-P 33W-DALI-730-AS-D76	HID 50W	33	4000	120	3000	50° x 150°	7.68
708000004200	LEDPostTop-P 33W-DALI-740-W	HID 50W	33	4500	135	4000	160°	7.68
708000004300	LEDPostTop-P 33W-DALI-740-W-D76	HID 50W	33	4500	135	4000	160°	7.68
708000005200	LEDPostTop-P 33W-DALI-740-AS	HID 50W	33	4100	125	4000	50° x 150°	7.68
708000004100	LEDPostTop-P 33W-DALI-740-AS-D76	HID 50W	33	4100	125	4000	50° x 150°	7.68
708000004600	LEDPostTop-P 50W-DALI-730-W	HID 70W	50	6500	130	3000	155°	7.72

Artikelnummer	Artikelbeschreibung	Ersatz für (W)	Leistung (W)	Lumen	Lichtausbeute (lm/W)	CCT (K)	Abstrahlwinkel	Nettogewicht (kg/st)
708000004700	LEDPostTop-P 50W-DALI-730-W-D76	HID 70W	50	6500	130	3000	155°	7.72
708000004400	LEDPostTop-P 50W-DALI-730-AS	HID 70W	50	6000	120	3000	40° x 150°	7.72
708000004500	LEDPostTop-P 50W-DALI-730-AS-D76	HID 70W	50	6000	120	3000	40° x 150°	7.72
708000005000	LEDPostTop-P 50W-DALI-740-W	HID 70W	50	6800	135	4000	155°	7.72
708000005100	LEDPostTop-P 50W-DALI-740-W-D76	HID 70W	50	6800	135	4000	155°	7.72
708000004800	LEDPostTop-P 50W-DALI-740-AS	HID 70W	50	6300	125	4000	40° x 150°	7.72
708000004900	LEDPostTop-P 50W-DALI-740-AS-D76	HID 70W	50	6300	125	4000	40° x 150°	7.72

Weitere technische Informationen finden Sie im Anhang.

Zubehörteile



543098022000
LEDFixture-IP68-Connector-Kit-5



705000141900
LEDStreet-SE-Extension-Cable-6m

543098021900
LEDFixture-IP68-Connector-Kit-3

Technische Spezifikationen

Lebensdauer (L70)	100,000 h
Lebensdauer (L80)	70,000 h
Ein-/Aus-Zyklen	100,000
Farbbeständigkeit (SDCM)	5
Steuerbar	Ein-Aus / DALI2
Gehäusefarbe	Grau RAL 870-3
Farbwiedergabeindex (CRI)	> 70
Schutzart (IP)	IP66
Schlagfestigkeit (IK)	IK08
Schutzklasse	I
Risikogruppe (EN 62471)	RG0
Mit Betriebsgerät	Ja
Glühdrahtprüfung	850°C
Treiber Ausfallrate (bei 5.000 Stunden)	< 0.5%
Leistungsfaktor	> 0.9
Überspannungsschutz (kV)	10kV

Stromversorgung

Frequenz	50 Hz
Nennspannung	220 - 240 V
DC input voltage	Siehe Kataloganhang / Anschlußwerte und Gleichstromlichkeit (DC-fähig)

Mechanische Eigenschaften

Werkstoff des Gehäuses	Aluminium
Optisches Material	Polycarbonat
Cover Material	Hartglas
Effektiver Windbereich	1590 mm ²
Küstentauglich	Ja

Umgebungsbedingungen

Betriebstemperatur	-30 - 50°C
Anwendungstemperatur	25°C
Lagertemperatur	-40 - 60°C



Produktmaße (mm)

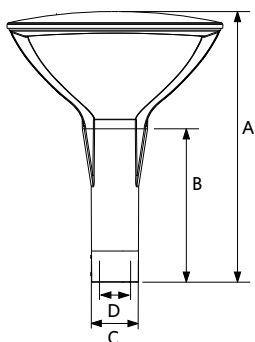

Type	A	B	C	D	E
D60	565	320	98	60	450
D76	565	320	98	76	450

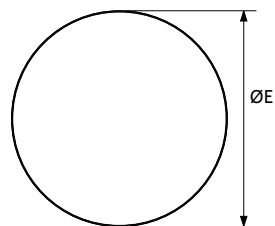



Bollard / Wall Light Leo

- Elegante schwarze Poller- und Wandleuchtenfamilie
- Erhältlich mit modernem transparentem (CL) und komfortablem diffusem (FR) Lichtmodul
- Austauschbarer Leuchtenkopf für Bollard und Wall Light
- Integrierter CCT-Schalter zur Farbauswahl (3000K-4000K)
- Wasserdicht nach IP65 und stoßfest nach IK08
- Standard Triac dimmbar

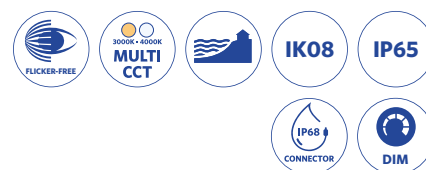

Spezifikationen

Artikelnummer	Artikelbeschreibung	Ersatz für (W)	Leistung (W)	Lumen	Lichtausbeute (lm/W)	CCT (K)	Nettogewicht (kg/st)
Dimmbar (Triac)							
703000005900	LEDBollard-Leo-P L400-8W-830/840-CL	Halogen 60W	8	620	78	3K/4K	1.15
703000006000	LEDBollard-Leo-P L750-8W-830/840-CL	Halogen 60W	8	620	78	3K/4K	1.8
703000006100	LEDBollard-Leo-P L1000-8W-830/840-CL	Halogen 60W	8	620	78	3K/4K	2.3
703000005600	LEDBollard-Leo-P L400-8W-830/840-FR	Halogen 60W	8	530	67	3K/4K	1.15
703000005700	LEDBollard-Leo-P L750-8W-830/840-FR	Halogen 60W	8	530	67	3K/4K	1.8
703000005800	LEDBollard-Leo-P L1000-8W-830/840-FR	Halogen 60W	8	530	67	3K/4K	2.3
715000011200	LEDWalllight-Leo-P 8W-830/840-CL	Halogen 60W	8	620	78	3K/4K	1
715000011100	LEDWalllight-Leo-P 8W-830/840-FR	Halogen 60W	8	530	67	3K/4K	1

Auf Anfrage erhältlich mit Wieland GST18 oder Wago WINSTA Steckverbindung, oder Schukostecker. Dali2 Ausführung kompatibel mit Zentralenbatterieanlagen laut der Norm EN 50172.

Zubehörteile



705000141900
LEDStreet-SE-Extension-
Cable-6m



821017003600
LEDSmart-BLE2-Relay-
250W-DIM



703000006200
LEDBollard-Leo-P Concrete-
Mounting-Kit

Technische Spezifikationen

Lebensdauer (L70)	70,000 h
Lebensdauer (L80)	50,000 h
Ein-/Aus-Zyklen	100,000
Farbbeständigkeit (SDCM)	4
Steuerbar	Triac
Gehäusefarbe	Schwarz RAL 9005
Farbwiedergabeindex (CRI)	> 80
Schutzart (IP)	IP65
Schlagfestigkeit (IK)	IK08
Schutzklasse	I
Risikogruppe (EN 62471)	RG0
Mit Betriebsgerät	Ja
Glühdrahtprüfung	850°C
Treiber Ausfallrate (bei 5.000 Stunden)	< 0.5%
Leistungsfaktor	> 0.9
Überspannungsschutz (kV)	1kV

Stromversorgung

Frequenz	50 - 60 Hz
Nennspannung	220 - 240 V
DC input voltage	Nein

Mechanische Eigenschaften

Werkstoff des Gehäuses	Aluminium
Optisches Material	Polycarbonat
Cover Material	Polycarbonat
Küstentauglich	Ja

Umgebungsbedingungen

Betriebstemperatur	-20 - 45°C
Anwendungstemperatur	25°C
Lagertemperatur	-25 - 60°C



Produktmaße (mm)

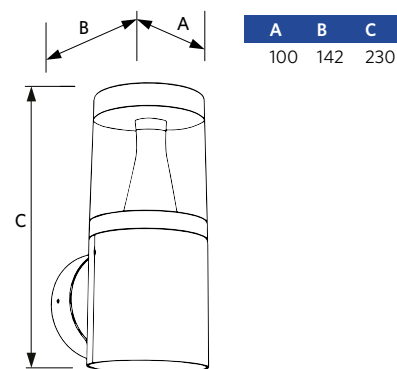
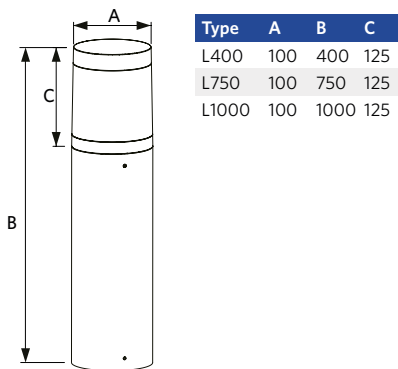



Spot Projector

- Stilvoller Outdoor-Spot mit einem eleganten
- Geeignet für die Beleuchtung von Wänden und Schildern oder zur Akzentuierung in Parks und Gärten
- Schutzklasse IP66 (wasserdicht) und Stoßfestigkeitsgrad IK07
- Einstellbarer Neigungswinkel von 180°
- Aluminiumdruckgussgehäuse
- 1,5 m Kabel für einfache Installation
- Erdspieß optional erhältlich



Spezifikationen

Artikelnummer	Artikelbeschreibung	Ersatz für (W)	Leistung (W)	Lumen	Lichtausbeute (lm/W)	CCT (K)	Nettogewicht (kg/st)
Ein-Aus							
709000027000	LEDSpotProjector-E Rd82-8W-830-36D	Halogen 50W	8	600	75	3000	0.72
709000027400	LEDSpotProjector-E Rd127-15W-830-36D	Halogen 75W	15	1200	80	3000	0.95

Zubehörteile



543098021900
LEDFixture-IP68-Connec-
tor-Kit-3



709098000200
LEDProjector-Spike



705000141900
LEDStreet-SE-Extension-
Cable-6m

Technische Spezifikationen

Lebensdauer (L70)	50,000 h
Lebensdauer (L80)	30,000 h
Ein-/Aus-Zyklen	100,000
Farbbeständigkeit (SDCM)	4
Steuerbar	Ein-Aus
Abstrahlwinkel	36°
Gehäusefarbe	Mattschwarz
RAL-Nummer	9004
Farbwiedergabeindex (CRI)	> 80
Schutzart (IP)	IP66
Schlagfestigkeit (IK)	IK07
Schutzklasse	I
Risikogruppe (EN 62471)	RG1
Mit Betriebsgerät	Ja
Glühdrahtprüfung	850°C
Treiber Ausfallrate (bei 5.000 Stunden)	< 1.0%
Überspannungsschutz (kV)	3kV

Stromversorgung

Frequenz	50 - 60 Hz
Nennspannung	220 - 240 V
DC input voltage	Siehe Kataloganhang / Anschlußwerte und Gleichstromlichkeit (DC-fähig)

Mechanische Eigenschaften

Werkstoff des Gehäuses	Aluminium
Optisches Material	Polycarbonat

Umgebungsbedingungen

Betriebstemperatur	-30 - 50°C
Anwendungstemperatur	25°C
Lagertemperatur	-30 - 60°C



Produktmaße (mm)

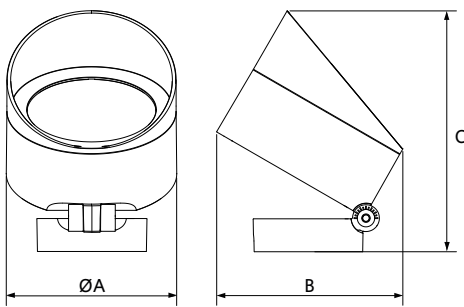

Type	A	B	C
Rd127	127	140	180

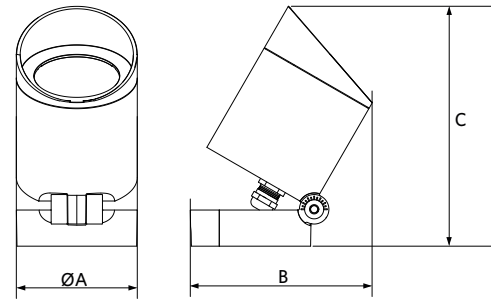

Type	A	B	C
Rd82	83	124	163

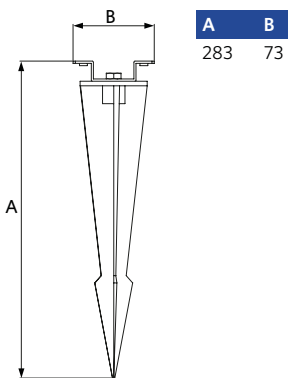

A	B
283	73



Wall Spot

- Zur Lichtakzentsetzung, besonders geeignet für moderne Architektur
- Schutzart IP65 und Stoßfestigkeitsgrad IK06
- Korrosionsbeständiges Aluminiumdruckgussgehäuse ohne sichtbare Schrauben (rostfreier Stahl)
- Einfache Installation durch zweifach Einspeisemöglichkeit
- Verschiedene Abstrahlwinkel über Reflektorzubehör
- Vielfältige Einsatzmöglichkeiten, sowohl gewerblich als auch privat
- IP65 und Seewasserluft beständig



Spezifikationen

Artikelnummer	Artikelbeschreibung	Ersatz für (W)	Leistung (W)	Lumen	Lichtausbeute (lm/W)	CCT (K)	Abstrahlwinkel	Nettogewicht (kg/st)
Ein-Aus								
715000003100	LEDWallSpot-E Rd60-10W-830-24D-WH	Halogen 75W	10	750	75	3000	24°	0.6
715000002900	LEDWallSpot-E Rd60-10W-840-24D-WH	Halogen 75W	10	800	80	4000	24°	0.6
715000002800	LEDWallSpot-E Rd60-10W-830-24D-BL	Halogen 75W	10	750	75	3000	24°	0.6
715000002600	LEDWallSpot-E Rd60-10W-840-24D-BL	Halogen 75W	10	800	80	4000	24°	0.6

Zubehörteile



715000002700
LEDWallSpot-Rd60-Reflector-60D

715000003000
LEDWallSpot-Rd60-Reflector-15D

Technische Spezifikationen

Lebensdauer (L70)	50,000 h
Lebensdauer (L80)	30,000 h
Ein-/Aus-Zyklen	100,000
Farbbeständigkeit (SDCM)	4
Steuerbar	Ein-Aus
Farbwiedergabeindex (CRI)	> 80
Schutzart (IP)	IP65
Schlagfestigkeit (IK)	IK06
Schutzklasse	I
Risikogruppe (EN 62471)	RG1
Mit Betriebsgerät	Ja
Glühdrahtprüfung	650°C
Treiber Ausfallrate (bei 5.000 Stunden)	< 1.0%
Leistungsfaktor	> 0.9

Stromversorgung

Frequenz	50 - 60 Hz
Nennspannung	220 - 240 V
DC input voltage	Siehe Kataloganhang / Anschlußwerte und Gleichstromlichkeit (DC-fähig)

Mechanische Eigenschaften

Werkstoff des Gehäuses	Aluminium
Optisches Material	Polycarbonat
Küstentauglich	Ja

Umgebungsbedingungen

Betriebstemperatur	-30 - 45°C
Anwendungstemperatur	25°C
Lagertemperatur	-30 - 60°C



Produktmaße (mm)

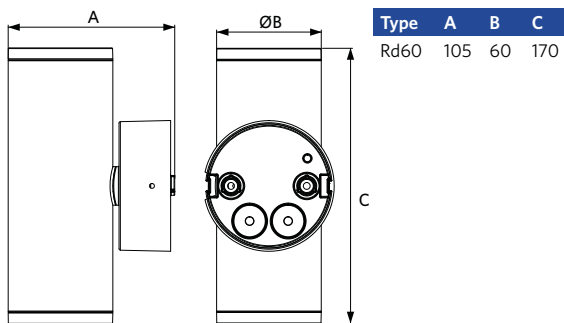



Wall Light Lucia

- Elegante, kompakte und robuste Wandleuchte für die Außenanwendung
- Ultra-schlank, nur 30mm dick
- Ästhetischer Up-Down-Lichteffekt
- Elegantes Druckgussgehäuse ohne sichtbare Schrauben
- Einfache Installation durch zweifach Einspeisemöglichkeit
- IP65 und Seewasserluft beständig



Spezifikationen

Artikelnummer	Artikelbeschreibung	Ersatz für (W)	Leistung (W)	Lumen	Lichtausbeute (lm/W)	CCT (K)	Nettogewicht (kg/st)
Ein-Aus							
715000006300	LEDWall-Lucia-E Re135-6W-830-BL	Halogen 60W	6	570	95	3000	0.47
715000006100	LEDWall-Lucia-E Re135-6W-840-BL	Halogen 60W	6	600	100	4000	0.47
715000006400	LEDWall-Lucia-E Re175-10W-830-BL	Halogen 80W	10	950	95	3000	0.57
715000006200	LEDWall-Lucia-E Re175-10W-840-BL	Halogen 80W	10	1000	100	4000	0.57

Zubehörteile



543098021900
LEDFixture-IP68-Connector-Kit-3

Technische Spezifikationen

Lebensdauer (L70)	50,000 h
Lebensdauer (L80)	30,000 h
Ein-/Aus-Zyklen	100,000
Farbbeständigkeit (SDCM)	4
Steuerbar	Ein-Aus
Abstrahlwinkel	30° x 80°
Farbwiedergabeindex (CRI)	> 80
Schutzart (IP)	IP65
Schlagfestigkeit (IK)	IK08
Schutzklasse	I
Risikogruppe (EN 62471)	RG1
Mit Betriebsgerät	Ja
Glühdrahtprüfung	850°C
Treiber Ausfallrate (bei 5.000 Stunden)	< 1.0%
Leistungsfaktor	> 0.9

Stromversorgung

Frequenz	50 - 60 Hz
Nennspannung	220 - 240 V
DC input voltage	Nein

Mechanische Eigenschaften

Werkstoff des Gehäuses	Aluminium
Optisches Material	Polycarbonat
Küstentauglich	Ja

Umgebungsbedingungen

Betriebstemperatur	-20 - 45°C
Anwendungstemperatur	25°C
Lagertemperatur	-20 - 60°C



Produktmaße (mm)

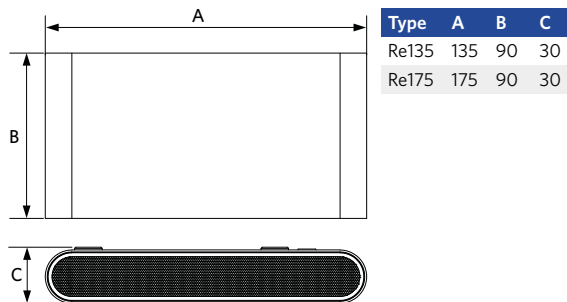



Floodlight Olympus G2

- Leistungsstarke professionelle Flutlichtlösung für Sport- und Flächenbeleuchtung
- All-in-One LED-Treiber mit flexiblen Montagemethoden und 220-400VAC Stromeingang
- Standardmäßig kompatibel mit DALI2 / 1-10V / DMX Dimmung
- Optimierter asymmetrischer Abstrahlwinkel verfügbar
- Mit hoher Effizienz bis zu 160lm/W
- Verschiedene Optiken zur Beleuchtung von Sportplätzen (Klasse II/III EN 12193:2018) und Freiflächen
- Robustes Design: Vollständig IP66 und IK08 zertifiziert, einschließlich Sicherheitskabel
- Inklusive Membrane zur Verhinderung von Kondenswasserbildung
- Laser Gerät (FloodOly-P Aiming-Device) zum perfekten Ausrichten als Zubehör verfügbar
- 2 Arten von Blendschutz als Zubehör erhältlich, um die Lichtverschmutzung zu minimieren



Spezifikationen

Artikelnummer	Artikelbeschreibung	Ersatz für (W)	Leistung (W)	Lumen	Lichtausbeute (lm/W)	CCT (K)	Abstrahlwinkel	Nettogewicht (kg/st)
Leuchte (ohne Treiber)								
720001012000	LEDfloodOly-P2 Re600-600W-730-N-LUM	HID 1000W	600	90000	150	3000	45°	15.23
720001012100	LEDfloodOly-P2 Re600-600W-730-W-LUM	HID 1000W	600	90000	150	3000	60°	15.23
720001012200	LEDfloodOly-P2 Re600-600W-730-XAS-LUM	HID 1000W	600	78000	130	3000	25° x 108°	15.23
720001012700	LEDfloodOly-P2 Re600-600W-730-XN-LUM	HID 1000W	600	90000	150	3000	30°	15.23
720001014400	LEDfloodOly-P2 Re600-600W-740-N-LUM	HID 1000W	600	96000	160	4000	45°	15.23
720001011600	LEDfloodOly-P2 Re600-600W-740-W-LUM	HID 1000W	600	96000	160	4000	60°	15.23
720001013200	LEDfloodOly-P2 Re600-600W-740-XAS-LUM	HID 1000W	600	84000	140	4000	25° x 108°	15.23
720001008600	LEDfloodOly-P2 Re600-600W-740-XN-LUM	HID 1000W	600	96000	160	4000	30°	15.23
720001012500	LEDfloodOly-P2 Re600-600W-757-N-LUM	HID 1000W	600	96000	160	5700	45°	15.23
720001008900	LEDfloodOly-P2 Re600-600W-757-W-LUM	HID 1000W	600	96000	160	5700	60°	15.23
720001010700	LEDfloodOly-P2 Re600-600W-757-XAS-LUM	HID 1000W	600	84000	140	5700	25° x 108°	15.23
720001012400	LEDfloodOly-P2 Re600-600W-757-XN-LUM	HID 1000W	600	96000	160	5700	30°	15.23
720001009600	LEDfloodOly-P2 Re600-800W-730-N-LUM	HID 1000W	800	120000	150	3000	45°	15.23
720001010100	LEDfloodOly-P2 Re600-800W-730-W-LUM	HID 1000W	800	120000	150	3000	60°	15.23
720001011400	LEDfloodOly-P2 Re600-800W-730-XAS-LUM	HID 1000W	800	108000	135	3000	25° x 108°	15.23
720001010400	LEDfloodOly-P2 Re600-800W-730-XN-LUM	HID 1000W	800	120000	150	3000	30°	15.23
720001013000	LEDfloodOly-P2 Re600-800W-740-N-LUM	HID 1000W	800	128000	160	4000	45°	15.23
720001008500	LEDfloodOly-P2 Re600-800W-740-W-LUM	HID 1000W	800	128000	160	4000	60°	15.23
720001014700	LEDfloodOly-P2 Re600-800W-740-XAS-LUM	HID 1000W	800	112000	140	4000	25° x 108°	15.23
720001011900	LEDfloodOly-P2 Re600-800W-740-XN-LUM	HID 1000W	800	128000	160	4000	30°	15.23

Artikelnummer	Artikelbeschreibung	Ersatz für (W)	Leistung (W)	Lumen	Lichtausbeute (lm/W)	CCT (K)	Abstrahlwinkel	Nettogewicht (kg/st)
720001010500	LEDfloodOly-P2 Re600-800W-757-N-LUM	HID 1000W	800	128000	160	5700	45°	15.23
720001014100	LEDfloodOly-P2 Re600-800W-757-W-LUM	HID 1000W	800	128000	160	5700	60°	15.23
720001012800	LEDfloodOly-P2 Re600-800W-757-XAS-LUM	HID 1000W	800	112000	140	5700	25° x 108°	15.23
720001013700	LEDfloodOly-P2 Re600-800W-757-XN-LUM	HID 1000W	800	128000	160	5700	30°	15.23
720001009900	LEDfloodOly-P2 Re700-1000W-730-N-LUM	HID 2000W	1000	150000	150	3000	45°	19.9
720001011000	LEDfloodOly-P2 Re700-1000W-730-W-LUM	HID 2000W	1000	150000	150	3000	60°	19.9
720001014600	LEDfloodOly-P2 Re700-1000W-730-XAS-LUM	HID 2000W	1000	130000	130	3000	25° x 108°	19.9
720001008700	LEDfloodOly-P2 Re700-1000W-730-XN-LUM	HID 2000W	1000	150000	150	3000	30°	19.9
720001011300	LEDfloodOly-P2 Re700-1000W-740-N-LUM	HID 2000W	1000	160000	160	4000	45°	19.9
720001010900	LEDfloodOly-P2 Re700-1000W-740-W-LUM	HID 2000W	1000	160000	160	4000	60°	19.9
720001009800	LEDfloodOly-P2 Re700-1000W-740-XAS-LUM	HID 2000W	1000	140000	140	4000	25° x 108°	19.9
720001013300	LEDfloodOly-P2 Re700-1000W-740-XN-LUM	HID 2000W	1000	160000	160	4000	30°	19.9
720001014300	LEDfloodOly-P2 Re700-1000W-757-N-LUM	HID 2000W	1000	160000	160	5700	45°	19.9
720001008800	LEDfloodOly-P2 Re700-1000W-757-W-LUM	HID 2000W	1000	160000	160	5700	60°	19.9
720001013900	LEDfloodOly-P2 Re700-1000W-757-XAS-LUM	HID 2000W	1000	140000	140	5700	25° x 108°	19.9
720001010200	LEDfloodOly-P2 Re700-1000W-757-XN-LUM	HID 2000W	1000	160000	160	5700	30°	19.9
720001013800	LEDfloodOly-P2 Re700-1200W-730-N-LUM	HID 2000W	1200	180000	150	3000	45°	19.9
720001013100	LEDfloodOly-P2 Re700-1200W-730-W-LUM	HID 2000W	1200	180000	150	3000	60°	19.9
720001012300	LEDfloodOly-P2 Re700-1200W-730-XAS-LUM	HID 2000W	1200	156000	130	3000	25° x 108°	19.9
720001011500	LEDfloodOly-P2 Re700-1200W-730-XN-LUM	HID 2000W	1200	180000	150	3000	30°	19.9
720001009500	LEDfloodOly-P2 Re700-1200W-740-N-LUM	HID 2000W	1200	192000	160	4000	45°	19.9
720001011200	LEDfloodOly-P2 Re700-1200W-740-W-LUM	HID 2000W	1200	192000	160	4000	60°	19.9
720001009200	LEDfloodOly-P2 Re700-1200W-740-XAS-LUM	HID 2000W	1200	168000	140	4000	25° x 108°	19.9
720001014500	LEDfloodOly-P2 Re700-1200W-740-XN-LUM	HID 2000W	1200	192000	160	4000	30°	19.9
720001013400	LEDfloodOly-P2 Re700-1200W-757-N-LUM	HID 2000W	1200	192000	160	5700	45°	19.9
720001012600	LEDfloodOly-P2 Re700-1200W-757-W-LUM	HID 2000W	1200	192000	160	5700	60°	19.9
720001009100	LEDfloodOly-P2 Re700-1200W-757-XAS-LUM	HID 2000W	1200	168000	140	5700	25° x 108°	19.9
720001012900	LEDfloodOly-P2 Re700-1200W-757-XN-LUM	HID 2000W	1200	192000	160	5700	30°	19.9
Treiber-Möglichkeiten								
720001010000	FloodOly-P2 Driver-600W-DA/10V/DMX		600					5.52
720001009300	FloodOly-P2 Driver-600W-DA/10V/DMX-XAS		600					5.52
720001011700	FloodOly-P2 Driver-800W-DA/10V/DMX		800					5.52
720001014200	FloodOly-P2 Driver-800W-DA/10V/DMX-XAS		800					5.52
720001009400	FloodOly-P2 Driver-1000W-DA/10V/DMX		1000					5.8
720001010800	FloodOly-P2 Driver-1000W-DA/10V/DMX-XAS		1000					5.8
720001011100	FloodOly-P2 Driver-1200W-DA/10V/DMX		1200					5.8
720001013600	FloodOly-P2 Driver-1200W-DA/10V/DMX-XAS		1200					5.8



709098001600
FloodOly-P Mounting-Kit-Out-Pole

709098001800
FloodOly-P Aiming-Device

709098003200
FloodOly-P Visor-Fixed-AS-Side-1Mod

709098003300
FloodOly-P Visor-Fixed-XN/N/W-1Mod

720001009300
FloodOly-P2 Driver-600W-DA/10V/DMX-XAS

720001010000 (€912,00)
FloodOly-P2 Driver-600W-DA/10V/DMX

720001014200
FloodOly-P2 Driver-800W-DA/10V/DMX-XAS

720001011700 (€1.095,00)
FloodOly-P2 Driver-800W-DA/10V/DMX

720001010800
FloodOly-P2 Driver-1000W-DA/10V/DMX-XAS

720001009400 (€1.258,00)
FloodOly-P2 Driver-1000W-DA/10V/DMX

720001013600
FloodOly-P2 Driver-1200W-DA/10V/DMX-XAS

720001011100 (€1.501,00)
FloodOly-P2 Driver-1200W-DA/10V/DMX

FloodOly-P Mounting-Kit-Out-Pole (709098001600) für Lichtmast Durchmesser 280-310mm geeignet. Für 600/800W-Leuchten sind zwei, für 1000W/1200W-Leuchten sind drei Visier-Zubehörteile erforderlich.

Technische Spezifikationen	
Lebensdauer (L70)	100,000 h
Lebensdauer (L80)	100,000 h
Lebensdauer (L90)	100,000 h
Ein-/Aus-Zyklen	100,000
Farbbeständigkeit (SDCM)	6
Steuerbar	DALI2 / 1-10V / DMX
Gehäusefarbe	Mattschwarz
Farbwiedergabeindex (CRI)	> 70
Schutzart (IP)	IP66
Schlagfestigkeit (IK)	IK08
Schutzklasse	I
Risikogruppe (EN 62471)	RG1
Mit Betriebsgerät	Nein
Glühdrahtprüfung	850°C
Treiber Ausfallrate (bei 5.000 Stunden)	< 0.003%
Leistungsfaktor	> 0.95
Überspannungsschutz (kV)	20kV

Stromversorgung	
Frequenz	50 - 60 Hz
Nennspannung	200 - 528 V
DC input voltage	Siehe Kataloganhang / Anschlußwerte und Gleichstromlichkeit (DC-fähig)

Mechanische Eigenschaften	
Werkstoff des Gehäuses	Aluminium
Optisches Material	Polycarbonat
Cover Material	Polycarbonat
Küstentauglich	Ja

Umgebungsbedingungen	
Betriebstemperatur	-30 - 45°C
Anwendungstemperatur	25°C
Lagertemperatur	-30 - 50°C



Produktmaße (mm)

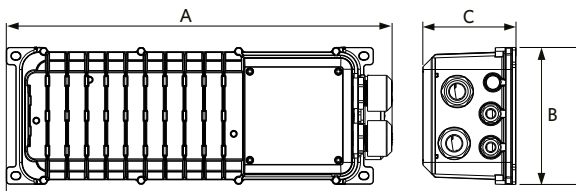

Type	A	B	C
Driver	443	157	102

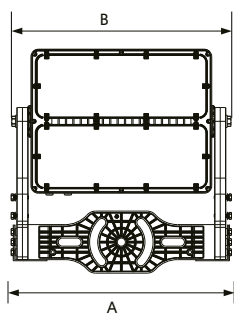

Type	A	B	C	D	E
600W	612	594	819	607	356
800W	612	594	836	607	356

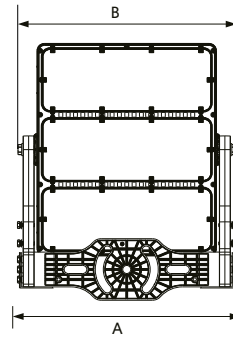

Type	A	B	C	D	E
1000W	612	594	931	701	356
1200W	612	594	931	701	356

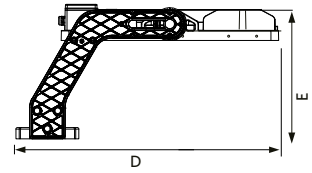



Floodlight Modulo Performer G2

- Leistungsstarke professionelle Flutlichtfamilie von 70 bis 380W
- DALI2-Versionen verfügbar (200W+), 3000K-Versionen verfügbar
- Präzises optisches Design für Flächen-, Objekt- und Fassadenbeleuchtung
- Superschlankes Aluminiumgehäuse mit integriertem Kühlkörper
- Lichtausbeute von 140 lm/W
- Leicht zugängliches Treibergehäuse
- Mit breitem (W), asymmetrischem (AS) und engen (N) Abstrahlwinkel erhältlich
- Erhältlich in Lumenpaketen von 9.800 bis 53.200 Lumen
- IP66 und Seewasserluftbeständig
- Inklusive Membrane zur Verhinderung von Kondenswasserbildung



Spezifikationen

Artikelnummer	Artikelbeschreibung	Ersatz für (W)	Leistung (W)	Lumen	Lichtausbeute (lm/W)	CCT (K)	Abstrahlwinkel	Nettogewicht (kg/st)
Ein-Aus								
720001006300	LEDfloodMo-P2 Re340-70W-830-AS	HID 150W	70	9100	130	3000	40° x 100°	4.4
720001004100	LEDfloodMo-P2 Re340-70W-840-AS	HID 150W	70	9800	140	4000	40° x 100°	4.4
720001006600	LEDfloodMo-P2 Re340-70W-840-N	HID 150W	70	9800	140	4000	45°	4.4
720001006000	LEDfloodMo-P2 Re340-70W-840-W	HID 150W	70	9800	140	4000	80°	4.4
720001006700	LEDfloodMo-P2 Re340-100W-830-AS	HID 250W	100	13000	130	3000	40° x 100°	4.4
720001003300	LEDfloodMo-P2 Re340-100W-840-AS	HID 250W	100	14000	140	4000	40° x 100°	4.4
720001008000	LEDfloodMo-P2 Re340-100W-840-N	HID 250W	100	14000	140	4000	45°	4.4
720001007000	LEDfloodMo-P2 Re340-100W-840-W	HID 250W	100	14000	140	4000	80°	4.4
720001003500	LEDfloodMo-P2 Re450-150W-830-AS	HID 400W	150	19500	130	3000	40° x 100°	5.7
720001006500	LEDfloodMo-P2 Re450-150W-840-AS	HID 400W	150	21000	140	4000	40° x 100°	5.7
720001004000	LEDfloodMo-P2 Re450-150W-840-N	HID 400W	150	21000	140	4000	45°	5.7
720001003400	LEDfloodMo-P2 Re450-150W-840-W	HID 400W	150	21000	140	4000	80°	5.7
720001004400	LEDfloodMo-P2 Re450-200W-830-DALI-AS	HID 400W	200	26000	130	3000	40° x 100°	5.7
720001006400	LEDfloodMo-P2 Re450-200W-830-DALI-N	HID 400W	200	26000	130	3000	45°	5.7
720001008200	LEDfloodMo-P2 Re450-200W-840-DALI-AS	HID 400W	200	28000	140	4000	40° x 100°	5.7
720001005400	LEDfloodMo-P2 Re450-200W-840-DALI-N	HID 400W	200	28000	140	4000	45°	5.7
720001007700	LEDfloodMo-P2 Re450-200W-840-DALI-W	HID 400W	200	28000	140	4000	80°	5.7
720001002600	LEDfloodMo-P2 Re450-200W-857-DALI-AS	HID 400W	200	28000	140	5700	40° x 100°	5.7
720001003000	LEDfloodMo-P2 Re450-200W-857-DALI-N	HID 400W	200	28000	140	5700	45°	5.7
720001005900	LEDfloodMo-P2 Re450-200W-857-DALI-W	HID 400W	200	28000	140	5700	80°	5.7
720001006800	LEDfloodMo-P2 Re570-250W-830-DALI-AS	HID 2x250W	250	32500	130	3000	40° x 100°	7.67
720001006900	LEDfloodMo-P2 Re570-250W-830-DALI-N	HID 2x250W	250	32500	130	3000	45°	7.67
720001004200	LEDfloodMo-P2 Re570-250W-840-DALI-AS	HID 2x250W	250	35000	140	4000	40° x 100°	7.67
720001004800	LEDfloodMo-P2 Re570-250W-840-DALI-N	HID 2x250W	250	35000	140	4000	45°	7.67

Artikelnummer	Artikelbeschreibung	Ersatz für (W)	Leistung (W)	Lumen	Lichtausbeute (lm/W)	CCT (K)	Abstrahlwinkel	Nettogewicht (kg/st)
720001002700	LEDfloodMo-P2 Re570-250W-857-DALI-AS	HID 2x250W	250	35000	140	5700	40° x 100°	7.67
720001007900	LEDfloodMo-P2 Re570-250W-857-DALI-N	HID 2x250W	250	35000	140	5700	45°	7.67
720001004900	LEDfloodMo-P2 Re570-300W-830-DALI-AS	HID 2x400W	300	39000	130	3000	40° x 100°	7.67
720001007400	LEDfloodMo-P2 Re570-300W-830-DALI-N	HID 2x400W	300	39000	130	3000	45°	7.67
720001004700	LEDfloodMo-P2 Re570-300W-840-DALI-AS	HID 2x400W	300	42000	140	4000	40° x 100°	7.67
720001007100	LEDfloodMo-P2 Re570-300W-840-DALI-N	HID 2x400W	300	42000	140	4000	45°	7.67
720001003800	LEDfloodMo-P2 Re570-300W-857-DALI-AS	HID 2x400W	300	42000	140	5700	40° x 100°	7.67
720001003200	LEDfloodMo-P2 Re570-300W-857-DALI-N	HID 2x400W	300	42000	140	5700	45°	7.67
720001002200	LEDfloodMo-P2 Re570-380W-830-DALI-AS	HID 500W	380	49400	130	3000	40° x 100°	7.67
720001003700	LEDfloodMo-P2 Re570-380W-830-DALI-N	HID 500W	380	49400	130	3000	45°	7.67
720001004300	LEDfloodMo-P2 Re570-380W-840-DALI-AS	HID 500W	380	53200	140	4000	40° x 100°	7.67
720001003900	LEDfloodMo-P2 Re570-380W-840-DALI-N	HID 500W	380	53200	140	4000	45°	7.67
720001005600	LEDfloodMo-P2 Re570-380W-857-DALI-AS	HID 500W	380	53200	140	5700	40° x 100°	7.67
720001007500	LEDfloodMo-P2 Re570-380W-857-DALI-N	HID 500W	380	53200	140	5700	45°	7.67

Zubehörteile



543098022000
LEDFixture-IP68-Connector-Kit-5



705000141900
LEDStreet-SE-Extension-Cable-6m

543098021900
LEDFixture-IP68-Connector-Kit-3

Technische Spezifikationen

Lebensdauer (L70)	100,000 h
Lebensdauer (L80)	70,000 h
Lebensdauer (L90)	50,000 h
Ein-/Aus-Zyklen	100,000
Farbbeständigkeit (SDCM)	4
Steuerbar	Ein-Aus / DALI2
Gehäusefarbe	Grau RAL 870-3
Farbwiedergabeindex (CRI)	> 80
Schutzart (IP)	IP66
Schlagfestigkeit (IK)	IK08
Schutzklasse	I
Risikogruppe (EN 62471)	RG1
Mit Betriebsgerät	Ja
Glühdrahtprüfung	850°C
Treiber Ausfallrate (bei 5.000 Stunden)	< 0.003%
Leistungsfaktor	> 0.95
Überspannungsschutz (kV)	6kV

Stromversorgung

Frequenz	50 - 60 Hz
Nennspannung	220 - 240 V
DC input voltage	Siehe Kataloganhang / Anschlußwerte und Gleichstromlichkeit (DC-fähig)
230V Kabellänge	1 m

Mechanische Eigenschaften

Werkstoff des Gehäuses	Aluminium
Optisches Material	Polycarbonat
Cover Material	Polycarbonat
Küstentauglich	Ja

Umgebungsbedingungen

Betriebstemperatur	-40 - 50°C
Anwendungstemperatur	25°C
Lagertemperatur	-40 - 60°C



Produktmaße (mm)

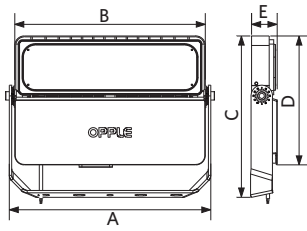

Type	A	B	C	D	E
Re340	423	400	339	271	54

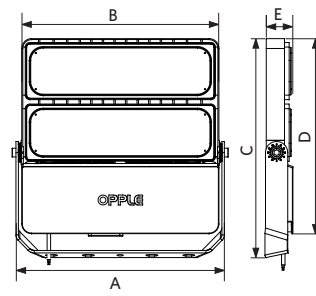

Type	A	B	C	D	E
Re450	423	400	445	396	54

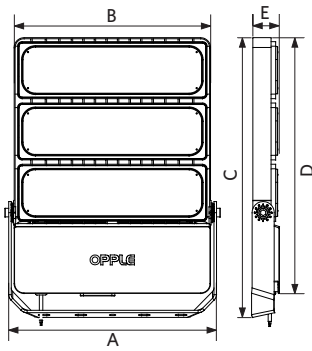

Type	A	B	C	D	E
Re570	423	400	570	521	54





Floodlight Performer

- Präzises optisches Design für Flächen-, Objekt- und Fassadenbeleuchtung
- Superschlankes Aluminiumgehäuse mit Kühlkörper im „Wellen-Design“, ohne Klammern
- Sehr hohe Lichtausbeute von bis zu 145 lm/W
- Verbesserte Lebensdauer von 100.000 Stunden (L70)
- Mit breitem (W), asymmetrischem (AS) und engen (N) Abstrahlwinkel erhältlich
- Robustes Design mit hohem Schutz gegen Wasser und Staub
- Ausgestattet mit GORE-Belüftung zur Regulierung von Druckdifferenzen und gegen Kondenswasserbildung im Anschlussgehäuse
- Erhältlich als High-Power-Version mit 32.000 Lumen



Spezifikationen

Artikelnummer	Artikelbeschreibung	Ersatz für (W)	Leistung (W)	Lumen	Lichtausbeute (lm/W)	CCT (K)	Abstrahlwinkel	CRI	Überspannungsschutz (kV)	Nettogewicht (kg/st)
Ein-Aus										
140062030	LEDflood-P Re440-90W-4000-W-BL	HID 250W	90	12600	140	4000	100°	> 80	4	6.41
140062031	LEDflood-P Re440-90W-4000-AS-BL	HID 250W	90	12600	140	4000	55° x 115°	> 80	4	6.41
140062032	LEDflood-P Re440-125W-4000-W-BL	HID 400W	125	17500	140	4000	100°	> 80	4	6.41
140062033	LEDflood-P Re440-125W-4000-AS-BL	HID 400W	125	17500	140	4000	55° x 115°	> 80	4	6.41
140062034	LEDflood-P Re440-160W-4000-W-BL	HID 400W	160	22400	140	4000	100°	> 80	4	6.41
140062035	LEDflood-P Re440-160W-4000-AS-BL	HID 400W	160	22400	140	4000	55° x 115°	> 80	4	6.41
543017026200	LEDflood-P Re440-220W-4000-AS-BL	HID 500W	220	32000	145	4000	55° x 115°	> 70	10	6.41
543017026400	LEDflood-P Re440-220W-5700-AS-BL	HID 500W	220	32000	145	5700	55° x 115°	> 70	10	6.41

Zubehörteile



543098021900
LEDFixture-IP68-Connector-Kit-3

705000141900
LEDStreet-SE-Extension-Cable-6m

Technische Spezifikationen

Lebensdauer (L70)	100,000 h
Lebensdauer (L80)	70,000 h
Lebensdauer (L90)	50,000 h
Ein-/Aus-Zyklen	100,000
Farbbeständigkeit (SDCM)	4
Steuerbar	Ein-Aus
Gehäusefarbe	Mattschwarz
Schutzart (IP)	IP66
Schlagfestigkeit (IK)	IK08
Schutzklasse	I
Risikogruppe (EN 62471)	RG1
Mit Betriebsgerät	Ja
Glühdrahtprüfung	650°C
Treiber Ausfallrate (bei 5.000 Stunden)	< 0.5%
Leistungsfaktor	> 0.9

Stromversorgung

Frequenz	50 - 60 Hz
Nennspannung	220 - 240 V
DC input voltage	Siehe Kataloganhang / Anschlußwerte und Gleichstromlichkeit (DC-fähig)
230V Kabellänge	1 m

Mechanische Eigenschaften

Werkstoff des Gehäuses	Aluminium
Optisches Material	Polycarbonat
Cover Material	Hartglas

Umgebungsbedingungen

Betriebstemperatur	-25 - 50°C
Anwendungstemperatur	25°C
Lagertemperatur	-30 - 60°C



Produktmaße (mm)

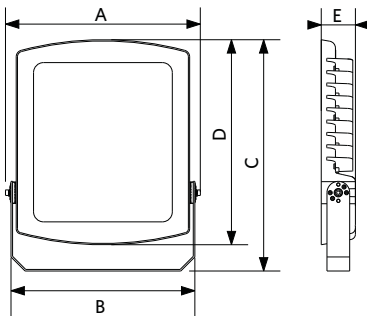

Type	A	B	C	D	E
Re440	371	350	440	390	65



Floodlight EcoMax G3

- Komplette Flutlichtfamilie von 10 bis 200 W
- Kompaktes Flutlicht mit hoher Effizienz von bis zu 150 lm/W
- Integrierte Motion Detection (MD) Version mit 10/20W verfügbar
- Erhältlich in Weiß (WH) und Schwarz (BL) in den Versionen 10/20W
- In 3000K und 4000K Versionen erhältlich
- Inklusive Membrane gegen Kondenswasserbildung
- Erhältlich mit AS (55°x110°) und N (60°) Abstrahlwinkel für Versionen mit hoher Leistung



Spezifikationen

Artikelnummer	Artikelbeschreibung	Ersatz für (W)	Leistung (W)	Lumen	Lichtausbeute (lm/W)	CCT (K)	Abstrahlwinkel	Nettogewicht (kg/st)
Ein-Aus								
709000071900	LEDflood-E3 Re100-10W-830-WH	Halogen 50W	10	1100	110	3000	100°	0.4
709000072100	LEDflood-E3 Re100-10W-840-WH	Halogen 50W	10	1200	120	4000	100°	0.4
709000072000	LEDflood-E3 Re115-20W-830-WH	Halogen 100W	20	2200	110	3000	100°	0.5
709000072200	LEDflood-E3 Re115-20W-840-WH	Halogen 100W	20	2400	120	4000	100°	0.5
709000071500	LEDflood-E3 Re100-10W-830-BL	Halogen 50W	10	1100	110	3000	100°	0.4
709000071700	LEDflood-E3 Re100-10W-840-BL	Halogen 50W	10	1200	120	4000	100°	0.4
709000071600	LEDflood-E3 Re115-20W-830-BL	Halogen 100W	20	2200	110	3000	100°	0.5
709000071800	LEDflood-E3 Re115-20W-840-BL	Halogen 100W	20	2400	120	4000	100°	0.5
709000072700	LEDflood-E3 Re144-30W-830-BL	HID 50W	30	3600	120	3000	100°	0.73
709000072800	LEDflood-E3 Re144-30W-840-BL	HID 50W	30	3900	130	4000	100°	0.73
709000072900	LEDflood-E3 Re170-50W-830-BL	HID 70W	50	6000	120	3000	100°	0.96
709000073000	LEDflood-E3 Re170-50W-840-BL	HID 70W	50	6500	130	4000	100°	0.96
709000073100	LEDflood-E3 Re246-70W-830-BL	HID 150W	70	8400	120	3000	100°	2.04
709000117400	LEDflood-E3 Re246-70W-830-BL-AS	HID 150W	70	9800	140	3000	75° x 100°	2.04
709000073200	LEDflood-E3 Re246-70W-840-BL	HID 150W	70	9100	130	4000	100°	2.04
709000117500	LEDflood-E3 Re246-70W-840-BL-AS	HID 150W	70	10500	150	4000	75° x 100°	2.04
709000073300	LEDflood-E3 Re246-100W-830-BL	HID 250W	100	12000	120	3000	100°	2.2
709000116800	LEDflood-E3 Re246-100W-830-BL-N	HID 250W	100	14000	140	3000	60°	2.04
709000116200	LEDflood-E3 Re246-100W-830-BL-AS	HID 250W	100	14000	140	3000	75° x 100°	2.2
709000073400	LEDflood-E3 Re246-100W-840-BL	HID 250W	100	13000	130	4000	100°	2.2
709000116900	LEDflood-E3 Re246-100W-840-BL-N	HID 250W	100	15000	150	4000	60°	2.04
709000116300	LEDflood-E3 Re246-100W-840-BL-AS	HID 250W	100	15000	150	4000	75° x 100°	2.2
709000073500	LEDflood-E3 Re300-150W-830-BL	HID 400W	150	18000	120	3000	100°	3.31
709000117000	LEDflood-E3 Re300-150W-830-BL-N	HID 400W	150	21000	140	3000	60°	3.31
709000116400	LEDflood-E3 Re300-150W-830-BL-AS	HID 400W	150	21000	140	3000	75° x 100°	3.31
709000073600	LEDflood-E3 Re300-150W-840-BL	HID 400W	150	19500	130	4000	100°	3.31

Artikelnummer	Artikelbeschreibung	Ersatz für (W)	Leistung (W)	Lumen	Lichtausbeute (lm/W)	CCT (K)	Abstrahlwinkel	Nettogewicht (kg/st)
709000117100	LEDflood-E3 Re300-150W-840-BL-N	HID 400W	150	22500	150	4000	60°	3.31
709000116500	LEDflood-E3 Re300-150W-840-BL-AS	HID 400W	150	22500	150	4000	75° x 100°	3.31
709000073700	LEDflood-E3 Re345-200W-830-BL	HID 400W	200	24000	120	3000	100°	4.4
709000117200	LEDflood-E3 Re345-200W-830-BL-N	HID 400W	200	28000	140	3000	60°	4.4
709000116600	LEDflood-E3 Re345-200W-830-BL-AS	HID 400W	200	28000	140	3000	75° x 100°	4.4
709000073800	LEDflood-E3 Re345-200W-840-BL	HID 400W	200	26000	130	4000	100°	4.4
709000117300	LEDflood-E3 Re345-200W-840-BL-N	HID 400W	200	30000	150	4000	60°	4.4
709000116700	LEDflood-E3 Re345-200W-840-BL-AS	HID 400W	200	30000	150	4000	75° x 100°	4.4
Bewegungserkennung/Tageslichterkennung								
709000072300	LEDflood-E3 Re144-10W-830-BL-MD	Halogen 50W	10	1100	110	3000	100°	0.78
709000072500	LEDflood-E3 Re144-10W-840-BL-MD	Halogen 50W	10	1200	120	4000	100°	0.78
709000072400	LEDflood-E3 Re144-20W-830-BL-MD	Halogen 100W	20	2200	110	3000	100°	0.78
709000072600	LEDflood-E3 Re144-20W-840-BL-MD	Halogen 100W	20	2400	120	4000	100°	0.78

Zubehörteile



543098021900
LEDFixture-IP68-Connector-Kit-3



705000141900
LEDStreet-SE-Extension-Cable-6m

Technische Spezifikationen

Lebensdauer (L70)	50,000 h
Lebensdauer (L80)	30,000 h
Ein-/Aus-Zyklen	100,000
Farbbeständigkeit (SDCM)	4
Steuerbar	Ein-Aus / Sensorgesteuert (MD)
Sensor Type	Keine sensor / Bewegungs + Tageslicht Sensor (MD)
Sensortechnik	Keine sensor / Microwave (MW)
Farbwiedergabeindex (CRI)	> 80
Schutzart (IP)	IP66
Schlagfestigkeit (IK)	IK07
Schutzklasse	I
Risikogruppe (EN 62471)	RG1
Mit Betriebsgerät	Ja
Glühdrahtprüfung	850°C
Treiber Ausfallrate (bei 5.000 Stunden)	< 0.5%
Leistungsfaktor	> 0.9
Überspannungsschutz (kV)	2 / 4kV

Stromversorgung

Frequenz	50 - 60 Hz
Nennspannung	220 - 240 V
DC input voltage	Nein
230V Kabellänge	1 m

Mechanische Eigenschaften

Werkstoff des Gehäuses	Aluminium
Optisches Material	Polycarbonat
Cover Material	Hartglas
Küstentauglich	Ja

Umgebungsbedingungen

Betriebstemperatur	-30 - 50°C
Betriebstemperatur (MD)	-20 - 40°C
Anwendungstemperatur	25°C
Lagertemperatur	-40 - 60°C



Produktmaße (mm)

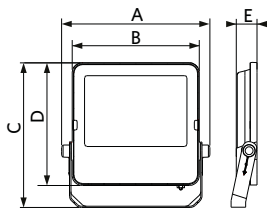

Type	A	B	C	D	E
Re100	122	102	122	95	26
Re115	138	115	137	108	28
Re144 MD	172	142	218	133	34
Re144	172	142	170	133	34
Re170	200	172	207	165	32
Re246	286	245	280	236	40
Re300	350	298	335	288	45
Re345	400	345	380	333	50

Bewegungssensoren

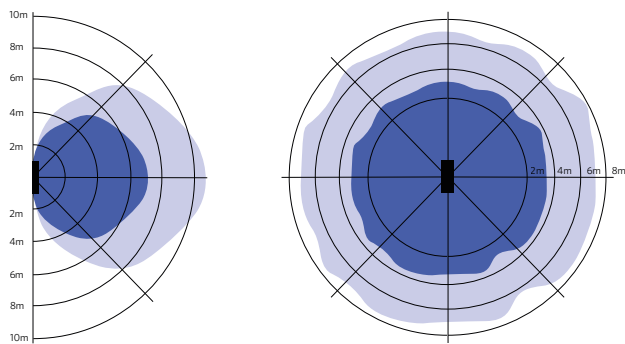

Installation - Wandmontage
Empfohlene Montagehöhe 1.5-3m

Installation - Deckenmontage
Empfohlene Montagehöhe 1.5-3m









Smart 14

Innenleuchten 38

Außenleuchten 176

Lampen und Tools 212

Technische Daten 236

Begriffserklärung 254



Reflektorlampe EcoMax GU10

- Ersatz für vorhandene GU10-Halogenleuchten
- Dimmbare Versionen bis zu 575 lm erhältlich
- In 3000K und 4000K Versionen erhältlich
- In Gehäusefarbe Silber
- Keine IR- und UV-Strahlung
- Deutlich geringere Wärmerückentwicklung als bei Halogenleuchten, dadurch keine Verfärbung an Gegenständen



Spezifikationen

Artikelnummer	Artikelbeschreibung	Ersatz für (W)	Leistung (W)	Lumen	Lichtausbeute (lm/W)	CCT (K)	Nettogewicht (kg/st)
Dimmbar (Triac)							
140060948	LED-E-GU10-3.5W-3000K-36D-DIM	Halogen 35W	3.5	245	70	3000	0.033
140060952	LED-E-GU10-3.5W-4000K-36D-DIM	Halogen 35W	3.5	260	74	4000	0.033
140060949	LED-E-GU10-5,2W-3000K-36D-DIM	Halogen 50W	5.2	350	67	3000	0.035
140060953	LED-E-GU10-5,2W-4000K-36D-DIM	Halogen 50W	5.2	360	69	4000	0.035
140060951	LED-E-GU10-7.5W-3000K-36D-DIM	Halogen 75W	7.5	565	75	3000	0.063
140060955	LED-E-GU10-7.5W-4000K-36D-DIM	Halogen 75W	7.5	575	77	4000	0.063

Technische Spezifikationen

Lebensdauer (L70)	15,000 h
Ein-/Aus-Zyklen	50,000
Steuerbar	Triac
Abstrahlwinkel	36°
Gehäusefarbe	Silber
Farbwiedergabeindex (CRI)	> 80

Stromversorgung

Frequenz	50 - 60 Hz
Nennspannung	220 - 240 V
DC input voltage	Nein

Umgebungsbedingungen

Betriebstemperatur	-20 - 40°C
Anwendungstemperatur	25°C
Lagertemperatur	-25 - 50°C



Produktmaße (mm)

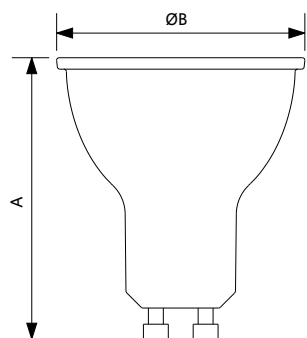

Type	A	B
3,5W	54	50
5,2W	54	50
7,5W	57	50



T8 Röhre Performer G2

- Einseitig gesockelte, vollständig IEC-konforme LED-Röhre mit patentiertem Treiber
- Verbesserte Lichtausbeute von 170 lm/W
- Nachrüstung bestehender T8-Lampen mit NUR EM-Vorschaltgeräten!
- Keine Aufwärmzeit, 100% Licht sofort nach dem Einschalten
- Volles Glasgehäuse



SICHERE UND EINFACHE INSTALLATION: NUTZUNG MIT LED-STARTER.
Unsere LED-Leuchtstofflampen sind NICHT für eine Reihenschaltung geeignet.

Spezifikationen

Artikelnummer	Artikelbeschreibung	Ersatz für (W)	Leistung (W)	Lumen	Lichtausbeute (lm/W)	CCT (K)	Nettogewicht (kg/st)
Ein-Aus							
802003020300	LEDTubeT8-EMB-P2 L600-6W-830	TL 1x18W	6	1050	170	3000	0.123
802003020400	LEDTubeT8-EMB-P2 L600-6W-840	TL 1x18W	6	1050	170	4000	0.123
802003020500	LEDTubeT8-EMB-P2 L600-6W-865	TL 1x18W	6	1050	170	6500	0.123
802003020600	LEDTubeT8-EMB-P2 L1200-12W-830	TL 1x36W	12	2100	170	3000	0.21
802003020700	LEDTubeT8-EMB-P2 L1200-12W-840	TL 1x36W	12	2100	170	4000	0.21
802003020800	LEDTubeT8-EMB-P2 L1200-12W-865	TL 1x36W	12	2100	170	6500	0.21
802003020900	LEDTubeT8-EMB-P2 L1500-18W-830	TL 1x58W	18	3100	170	3000	0.26
802003021000	LEDTubeT8-EMB-P2 L1500-18W-840	TL 1x58W	18	3100	170	4000	0.26
802003021100	LEDTubeT8-EMB-P2 L1500-18W-865	TL 1x58W	18	3100	170	6500	0.26

Technische Spezifikationen

Lebensdauer (L70)	50,000 h
Ein-/Aus-Zyklen	100,000
Steuerbar	Ein-Aus
Abstrahlwinkel	220°
Farbwiedergabeindex (CRI)	> 80
Fassung	G13

Stromversorgung

Frequenz	50 - 60 Hz
Nennspannung	220 - 240 V
DC input voltage	Nein

Umgebungsbedingungen

Betriebstemperatur	-20 - 45°C
Anwendungstemperatur	25°C
Lagertemperatur	-25 - 50°C

Produktmaße (mm)

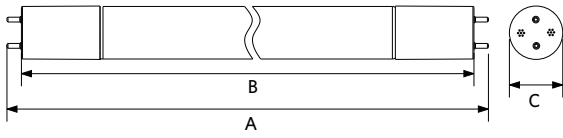

Type	A	B	C
L600	603	589	26
L1200	1213	1199	26
L1500	1514	1500	26

Installations-Varianten

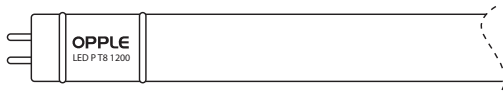

Einseitiger Anschluss



T8 Röhre EcoMax

- Einseitige, vollständig IEC-konforme LED-Röhre mit patentiertem Treiber
- 75% Leistung/Wirkungsgrad der T8 Tube Performer G2 mit 130 lm/W
- Nachrüstung bestehender T8-Lampen mit NUR EM-Vorschaltgeräten!
- Keine Aufwärmzeit, 100% Licht sofort nach dem Einschalten
- Volles Glasgehäuse



SICHERE UND EINFACHE INSTALLATION: NUTZUNG MIT LED-STARTER.
Unsere LED-Leuchtstofflampen sind NICHT für eine Reihenschaltung geeignet.

Spezifikationen

Artikelnummer	Artikelbeschreibung	Ersatz für (W)	Leistung (W)	Lumen	Lichtausbeute (lm/W)	CCT (K)	Nettogewicht (kg/st)
Ein-Aus							
802003021200	LEDTubeT8-EMB-E L600-6W-830	TL 1x18W	6	800	130	3000	0.123
802003021300	LEDTubeT8-EMB-E L600-6W-840	TL 1x18W	6	800	130	4000	0.123
802003021400	LEDTubeT8-EMB-E L600-6W-865	TL 1x18W	6	800	130	6500	0.123
802003021500	LEDTubeT8-EMB-E L1200-14W-830	TL 1x36W	14	1800	130	3000	0.21
802003021600	LEDTubeT8-EMB-E L1200-14W-840	TL 1x36W	14	1800	130	4000	0.21
802003021700	LEDTubeT8-EMB-E L1200-14W-865	TL 1x36W	14	1800	130	6500	0.21
802003021800	LEDTubeT8-EMB-E L1500-17W-830	TL 1x58W	17	2200	130	3000	0.26
802003021900	LEDTubeT8-EMB-E L1500-17W-840	TL 1x58W	17	2200	130	4000	0.26
802003022000	LEDTubeT8-EMB-E L1500-17W-865	TL 1x58W	17	2200	130	6500	0.26

Technische Spezifikationen

Lebensdauer (L70)	50,000 h
Ein-/Aus-Zyklen	100,000
Steuerbar	Ein-Aus
Abstrahlwinkel	220°
Farbwiedergabeindex (CRI)	> 80
Fassung	G13

Stromversorgung

Frequenz	50 - 60 Hz
Nennspannung	220 - 240 V
DC input voltage	Nein

Umgebungsbedingungen

Betriebstemperatur	-20 - 45°C
Anwendungstemperatur	25°C
Lagertemperatur	-25 - 50°C

Produktmaße (mm)

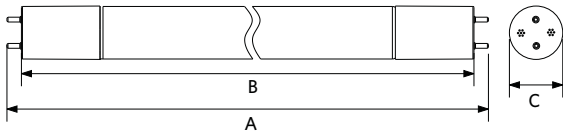

Type	A	B	C
L600	603	589	26
L1200	1213	1199	26
L1500	1514	1500	26

Installations-Varianten

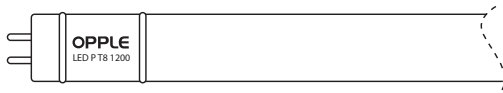

Einseitiger Anschluss



LED Strip - IP20

- Komplettes Angebot an LED- Strips
- Leistungsbereich LED-Strips von 4,8 W/m bis 19,2 W/m, mit mindestens 120 Leds pro Meter
- Mehrere Treiberoptionen verfügbar, einschließlich ein/aus, DALI, 1-10V, PWM
- Breites Profilportfolio mit verschiedenen Farboptionen
- Kompletter Satz von Steckverbindern für IP20-Leisten



Spezifikationen

Artikelnummer	Artikelbeschreibung	Lumen (lm/m)	LEDs pro Meter	Leistung (W/m)	Minimale Schnittlänge	Lichtausbeute (lm/W)	CCT (K)	Netto-gewicht (kg/st)
IP20								
806001007000	LEDStrip-E 4.8W-927-600-IP20	600	120	4.8	50	110	2700	0.1
806001007100	LEDStrip-E 4.8W-930-600-IP20	600	120	4.8	50	110	3000	0.1
806001007200	LEDStrip-E 4.8W-940-600-IP20	600	120	4.8	50	120	4000	0.1
806001007600	LEDStrip-E 9.6W-927-1200-IP20	1200	140	9.6	50	115	2700	0.1
806001007700	LEDStrip-E 9.6W-930-1200-IP20	1200	140	9.6	50	115	3000	0.1
806001007800	LEDStrip-E 9.6W-940-1200-IP20	1200	140	9.6	50	125	4000	0.1
806001008200	LEDStrip-E 14.4W-927-1800-IP20	1730	168	14.4	42	110	2700	0.1
806001008300	LEDStrip-E 14.4W-930-1800-IP20	1730	168	14.4	42	110	3000	0.1
806001008400	LEDStrip-E 14.4W-940-1800-IP20	1730	168	14.4	42	120	4000	0.1
806001009000	LEDStrip-E 19.2W-927-2300-IP20	2300	168	19.2	42	110	2700	0.1
806001009100	LEDStrip-E 19.2W-930-2300-IP20	2300	168	19.2	42	110	3000	0.1
806001009200	LEDStrip-E 19.2W-940-2300-IP20	2300	168	19.2	42	120	4000	0.1

Technische Spezifikationen

Lebensdauer (L70)	50,000 h
Steuerbar	DALI2 / 1-10V / PWM
Farbwiedergabeindex (CRI)	> 90
Schutzart (IP)	IP20
Risikogruppe (EN 62471)	RG0
Mit Betriebsgerät	Nein

Stromversorgung

Frequenz	50 - 60 Hz
Nennspannung	220 - 240 V

Mechanische Eigenschaften



















Länge (mm)	5000
------------	------

Umgebungsbedingungen

Betriebstemperatur	-10 - 45°C
Anwendungstemperatur	25°C
Lagertemperatur	-25 - 50°C



Zubehörteile

					
806098001800 LEDStrip Profile-SF-10x10-AL	806098002000 LEDStrip Profile-SF-15x15-AL	806098002200 LEDStrip Profile-SF-17x7-AL	806098002400 LEDStrip Profile-RC-10x10-AL	806098002500 LEDStrip Profile-RC-15x15-AL	806098002600 LEDStrip Profile-Corner-18x18-AL
806098001900 LEDStrip Profile-SF-10x10-BL	806098002100 LEDStrip Profile-SF-15x15-BL	806098002300 LEDStrip Profile-SF-17x7-BL			
					
806098003000 LEDStrip Connector-SS-IP20	806098003400 LEDStrip Wire-Connector-SW-IP20	tem Code LEDStrip Wire-Connector-SS-IP20	806098004200 LEDStrip L-Connector-SS-IP20	820002006100 LEDDriver 24V-40W-DALI/10V/PWM	820002006200 LEDDriver 24V-75W-DALI/10V/PWM
					
820002006300 LEDDriver 24V-150W-DALI/10V/PWM	820002006400 LEDDriver 24V-240W-DALI/10V/PWM	820009007900 LEDDriver 24V-36W	820009008000 LEDDriver 24V-60W	820009008100 LEDDriver 24V-120W	820009008200 LEDDriver 24V-160W
					
820009008300 LEDDriver 24V-240W					

Es wird empfohlen, eine Stromversorgung zwischen 120% und 150% der für den LED-Streifen benötigten Gesamtleistung zu verwenden

Alle Profile haben eine Länge von 2 Meter und werden mit einer Polykarbonatabdeckung sowie 4 Endkappen geliefert - 2 Endkappen, die für Durchverdrahtung geeignet sind, und 2 Standardendkappen

Die 10mm x 10mm Profile können nur für die 4.8W und 9.6W LED Strips verwendet werden

Produktmaße (mm)

Strip	IP20	A	B	C	D	E
4,8W		5000	300	8	1,5	50
9,6W		5000	300	8	1,5	50
14,4W		5000	300	8	1,5	42
19,2W		5000	300	8	1,5	42

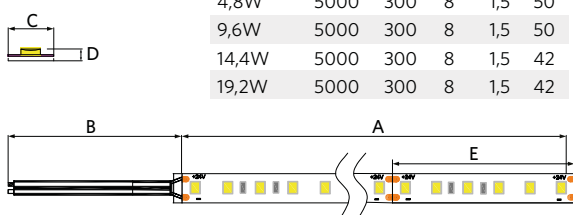

IP20	Driver	A	B	C
36W		172	45	32
40W		185	42,5	28,5
60W		202	45	32
75W		295	40	32
120W		260	45	32
150W		295	40	31
160W		260	45	32
240W		310	50	32

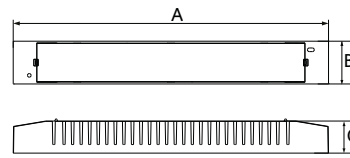



LED Strip - IP20 - Tunable White

- Komplettes Angebot an LED- Strips
- Mehrere Treiberoptionen verfügbar
- Breites Profilportfolio mit verschiedenen Farboptionen
- Kompletter Satz von Steckverbindern für IP20-Leisten



Spezifikationen

Artikelnummer	Artikelbeschreibung	Lumen (lm/m)	LEDs pro Meter	Leistung (W/m)	Minimale Schnittlänge	Lichtausbeute (lm/W)	CCT (K)	Nettogewicht (kg/st)
Smart/IP20								
806001008500	LEDStrip-P 12W-1000-TW-IP20	1440	140	12	100	120	2700 - 6500	0.1

Zubehörteile

					
806098002000 LEDStrip Profile-SF-15x15-AL	806098002200 LEDStrip Profile-SF-17x7-AL	806098002500 LEDStrip Profile-RC-15x15-AL	806098002600 LEDStrip Profile-Corner-18x18-AL	806098003100 LEDStrip Connector-SS-TW-IP20	806098003500 LEDStrip Wire-Connector-SW-TW-IP20
806098002100 LEDStrip Profile-SF-15x15-BL	806098002300 LEDStrip Profile-SF-17x7-BL				
					
806098003900 LEDStrip Wire-Connector-SS-TW-IP20	806098004300 LEDStrip L-Connector-SS-TW-IP20	LEDDriver 24V-200W-BLE2-TW	826001000300 LEDDriver 24V-80W-BLE2-TW		

Es wird empfohlen, eine Stromversorgung zwischen 120% und 150% der für den LED-Streifen benötigten Gesamtleistung zu verwenden

Alle Profile haben eine Länge von 2 Meter und werden mit einer Polykarbonatabdeckung sowie 4 Endkappen geliefert - 2 Endkappen, die für Durchverdrahtung geeignet sind, und 2 Standardendkappen

Technische Spezifikationen

Lebensdauer (L70)	50,000 h
Steuerbar	BLE2
Farbwiedergabeindex (CRI)	> 90
Schutzart (IP)	IP20
Risikogruppe (EN 62471)	RG0
Mit Betriebsgerät	Nein

Stromversorgung

Frequenz	50 - 60 Hz
Nennspannung	220 - 240 V

Mechanische Eigenschaften

Länge (mm)	5000
------------	------

Umgebungsbedingungen

Betriebstemperatur	-10 ~ 45°C
Anwendungstemperatur	25°C
Lagertemperatur	-25 ~ 50°C



Produktmaße (mm)

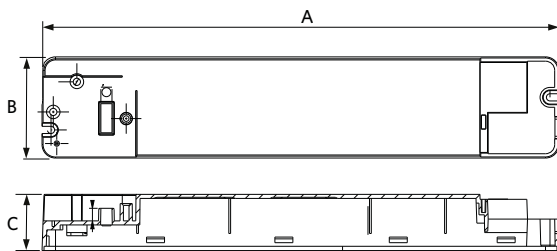

Driver IP20	A	B	C
80W	230	45	25
200W	311	48	26

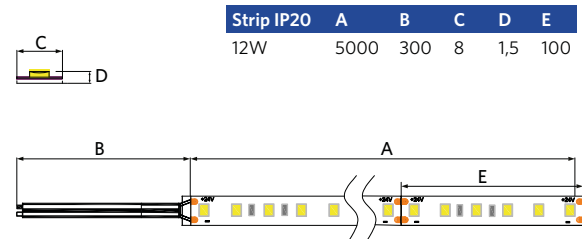

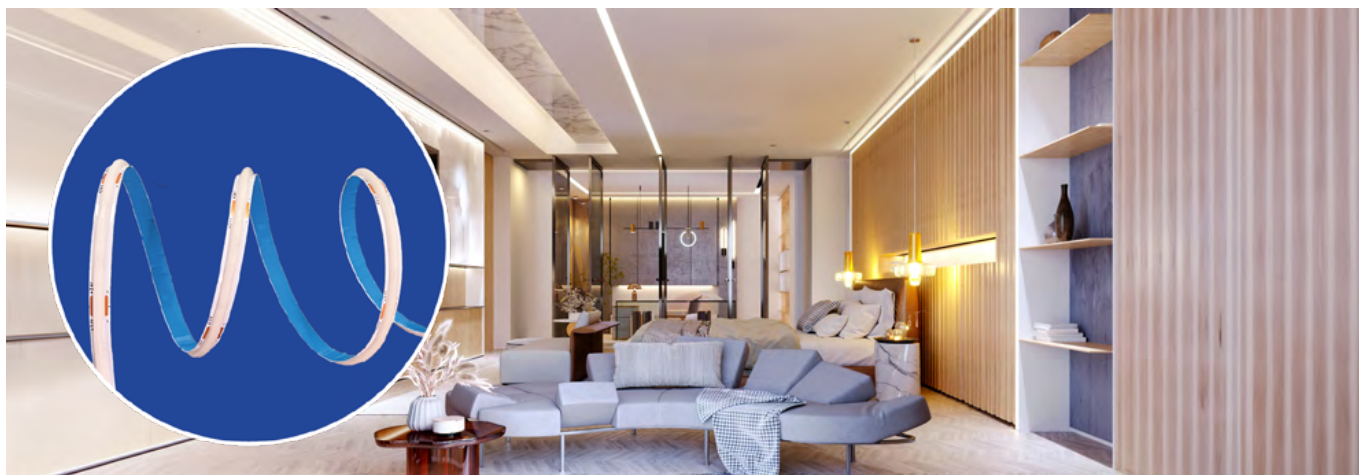

LED Strip - IP20 - Chip On Board (COB)

- Komplettes Angebot an LED- Strips
- Mehrere Treiberoptionen verfügbar, einschließlich ein/aus, DALI, 1-10V, PWM
- Breites Profilportfolio mit verschiedenen Farboptionen
- Kompletter Satz von Steckverbindern für IP20-Leisten



Spezifikationen

Artikelnummer	Artikelbeschreibung	Lumen (lm/m)	LEDs pro Meter	Leistung (W/m)	Minimale Schnittlänge	Lichtausbeute (lm/W)	CCT (K)	Nettogewicht (kg/st)
Chip On Board (COB)/IP20								
806002000100	LEDStrip-P 12W-927-1000-COB-IP20	1320	280	12	42	110	2700	0.1
806002000200	LEDStrip-P 12W-930-1000-COB-IP20	1320	280	12	42	110	3000	0.1
806002000300	LEDStrip-P 12W-940-1000-COB-IP20	1320	280	12	42	110	4000	0.1

Zubehörteile



806001009300
LEDStrip Wire-Connector-
SW-COB-IP20



806001009400
LEDStrip Wire-Connector-
SS-COB-IP20



806001009500
LEDStrip Connector-SS-
COB-IP20



806098002000
LEDStrip Profile-SF-15x15-
AL



806098002200
LEDStrip Profile-SF-17x7-
AL



806098002500 (€21,50)
LEDStrip Profile-RC-15x15-
AL



806098002600
LEDStrip Profile-Cor-
ner-18x18-AL



806098004400
LEDStrip L-Connector-SS-
COB-IP20

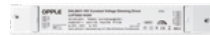

LEDDriver 24V-75W-DALI/
10V/PWM

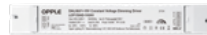

820002006300
LEDDriver 24V-150W-DALI/
10V/PWM



820002006400
LEDDriver 24V-240W-DALI/
10V/PWM



820009008100
LEDDriver 24V-120W



820009008200
LEDDriver 24V-160W



820009008300
LEDDriver 24V-240W

Es wird empfohlen, eine Stromversorgung zwischen 120% und 150% der für den LED-Streifen benötigten Gesamtleistung zu verwenden

Alle Profile haben eine Länge von 2 Meter und werden mit einer Polykarbonatabdeckung sowie 4 Endkappen geliefert - 2 Endkappen, die für Durchverdrahtung geeignet sind, und 2 Standardendkappen

Technische Spezifikationen

Lebensdauer (L70)	50,000 h
Steuerbar	DALI2 / 1-10V / PWM
Farbwiedergabeindex (CRI)	> 90
Schutzart (IP)	IP20
Risikogruppe (EN 62471)	RG0
Mit Betriebsgerät	Nein

Stromversorgung

Frequenz	50 - 60 Hz
Nennspannung	220 - 240 V

Mechanische Eigenschaften

Länge (mm)	5000
------------	------

Umgebungsbedingungen

Betriebstemperatur	-10 - 45°C
Anwendungstemperatur	25°C
Lagertemperatur	-25 - 50°C



Produktmaße (mm)

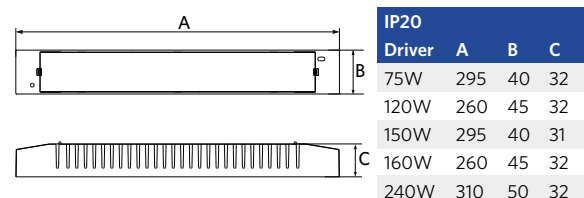
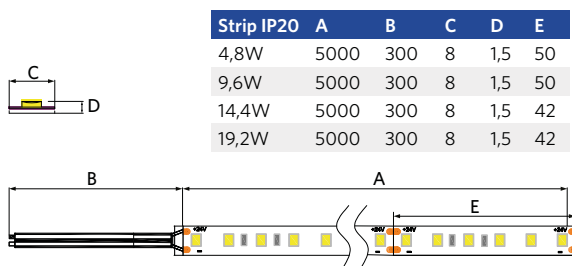



LED Strip - IP67

- Komplettes Angebot an LED- Strips
- Leistungsbereich LED-Strips von 4,8 W/m bis 14,4 W/m, mit mindestens 120 Leds pro Meter
- Mehrere Treiberoptionen verfügbar, einschließlich Ein/Aus, DALI, 1-10V, PWM
- Breites Profilportfolio mit verschiedenen Farboptionen
- Montage- und Silikon-Kit als Zubehör erhältlich



Spezifikationen

Artikelnummer	Artikelbeschreibung	Lumen (lm/m)	LEDs pro Meter	Leistung (W/m)	Minimale Schnittlänge	Lichtausbeute (lm/W)	CCT (K)	Netto-gewicht (kg/st)
IP67								
806001007300	LEDStrip-E 4.8W-927-600-IP67	600	120	4.8	50	110	2700	0.25
806001007400	LEDStrip-E 4.8W-930-600-IP67	600	120	4.8	50	110	3000	0.25
806001007500	LEDStrip-E 4.8W-940-600-IP67	600	120	4.8	50	120	4000	0.25
806001007900	LEDStrip-E 9.6W-927-1200-IP67	1200	140	9.6	50	115	2700	0.25
806001008000	LEDStrip-E 9.6W-930-1200-IP67	1200	140	9.6	50	115	3000	0.25
806001008100	LEDStrip-E 9.6W-940-1200-IP67	1200	140	9.6	50	125	4000	0.25
806001008700	LEDStrip-E 14.4W-927-1800-IP67	1730	140	14.4	42	110	2700	0.25
806001008800	LEDStrip-E 14.4W-930-1800-IP67	1730	140	14.4	42	110	3000	0.25
806001008900	LEDStrip-E 14.4W-940-1800-IP67	1730	140	14.4	42	120	4000	0.25

Zubehörteile

					
806098001800 LEDStrip Profile-SF-10x10-AL	806098002000 LEDStrip Profile-SF-15x15-AL	806098002200 LEDStrip Profile-SF-17x7-AL	806098002400 LEDStrip Profile-RC-10x10-AL	806098002500 LEDStrip Profile-RC-15x15-AL	806098002600 LEDStrip Profile-Corner-18x18-AL
806098001900 (€14,20) LEDStrip Profile-SF-10x10-BL	806098002100 LEDStrip Profile-SF-15x15-BL	806098002300 (€21,50) LEDStrip Profile-SF-17x7-BL			
					
806098004600 LEDStrip Silicone-Kit-IP67	806098004700 LEDStrip Mounting-Kit-10-IP67	LEDDriver 24V-75W-DALI-IP67	820002006600 (€139,00) LEDDriver 24V-150W-DALI-IP67	820002006700 (€174,00) LEDDriver 24V-240W-DALI-IP67	820003003900 LEDDriver 24V-75W-10V/PWM-IP67
					
820003004000 LEDDriver 24V-150W-10V/PWM-IP67	820003004100 LEDDriver 24V-240W-10V/PWM-IP67				

Es wird empfohlen, eine Stromversorgung zwischen 120% und 150% der für den LED-Streifen benötigten Gesamtleistung zu verwenden

Alle Profile haben eine Länge von 2 Meter und werden mit einer Polykarbonatabdeckung sowie 4 Endkappen geliefert - 2 Endkappen, die für Durchverdrahtung geeignet sind, und 2 Standardendkappen

Die 10mm x 10mm Profile können nur für die 4.8W und 9.6W LED Strips verwendet werden

Technische Spezifikationen		Stromversorgung	
Lebensdauer (L70)	50,000 h	Frequenz	50 - 60 Hz
Steuerbar	DALI2 / 1-10V / PWM	Nennspannung	220 - 240 V
Farbwiedergabeindex (CRI)	> 90	Mechanische Eigenschaften	
Schutzart (IP)	IP67	Länge (mm)	5000
Risikogruppe (EN 62471)	RG0	Umgebungsbedingungen	
Mit Betriebsgerät	Nein	Betriebstemperatur	-10 ~ 45°C
		Anwendungstemperatur	25°C
		Lagertemperatur	-25 ~ 50°C



Produktmaße (mm)

Strip IP67	A	B	C	D	E
4,8W	5000	300	9	4,5	50
9,6W	5000	300	9	4,5	50
14,4W	5000	300	9	4,5	50

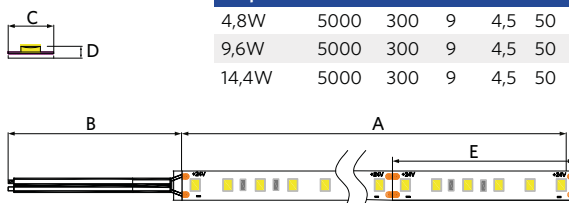

IP67 Driver	A	B	C
75W	290	61	25
150W	290	61	25
240W	270	68	30



LED Strip - IP67 - Tunable White

- Komplettes Angebot an LED- Strips
- Mehrere Treiberoptionen verfügbar
- Breites Profilportfolio mit verschiedenen Farboptionen
- Montage- und Silikon-Kit als Zubehör erhältlich



Spezifikationen

Artikelnummer	Artikelbeschreibung	Lumen (lm/m)	LEDs pro Meter	Leistung (W/m)	Minimale Schnittlänge	Lichtausbeute (lm/W)	CCT (K)	Nettogewicht (kg/st)
Smart/IP67								
806001008600	LEDStrip-P 12W-1000-TW-IP67	1440	140	12	100	120	2700 - 6500	0.25

Zubehörteile

						
806098002000 LEDStrip Profile-SF-15x15-AL	806098002200 LEDStrip Profile-SF-17x7-AL	806098002300 LEDStrip Profile-SF-17x7-BL	806098002500 LEDStrip Profile-RC-15x15-AL	806098002600 LEDStrip Profile-Corner-18x18-AL	806098004600 LEDStrip Silicone-Kit-IP67	806098004700 LEDStrip Mounting-Kit-10-IP67
806098002100 (€17,30) LEDStrip Profile-SF-15x15-BL						
						
820004013700 LEDDriver 24V-200W-BLE2-TW	826001000300 LEDDriver 24V-80W-BLE2-TW					

Es wird empfohlen, eine Stromversorgung zwischen 120% und 150% der für den LED-Streifen benötigten Gesamtleistung zu verwenden

Für Tunable-White-Treiber sind zusätzliche Maßnahmen erforderlich

Alle Profile haben eine Länge von 2 Meter und werden mit einer Polycarbonatabdeckung sowie 4 Endkappen geliefert - 2 Endkappen, die für Durchverdrahtung geeignet sind, und 2 Standardendkappen

Technische Spezifikationen

Lebensdauer (L70)	50,000 h
Steuerbar	BLE2
Farbwiedergabeindex (CRI)	> 90
Schutzart (IP)	IP67
Risikogruppe (EN 62471)	RG0
Mit Betriebsgerät	Nein

Stromversorgung

Frequenz	50 - 60 Hz
Nennspannung	220 - 240 V

Mechanische Eigenschaften

Länge (mm)	5000
------------	------

Umgebungsbedingungen

Betriebstemperatur	-10 ~ 45°C
Anwendungstemperatur	25°C
Lagertemperatur	-25 ~ 50°C



Produktmaße (mm)

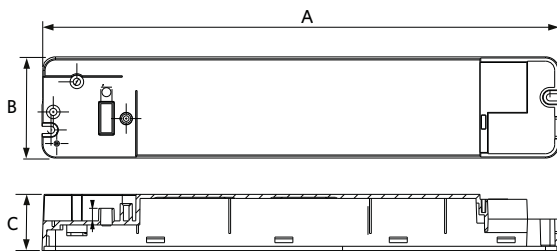

Driver IP20	A	B	C
80W	230	45	25
200W	311	48	26

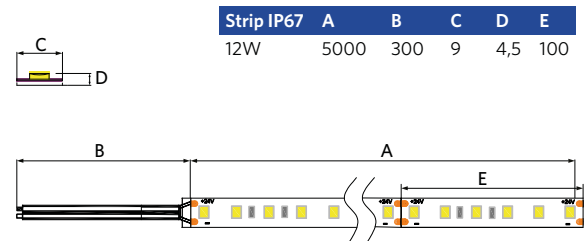

Strip IP67	A	B	C	D	E
12W	5000	300	9	4,5	100



Module Clío G2

- Ideal für flache Deckenleuchten
- Einfache und flexible Montage
- Schattenfreie und gleichmäßige Lichtverteilung
- Hohe Lichtausbeute bis zu 3000 lm und 117 lm/W
- Integrierte Treiber auf Leiterplatte
- Inklusive Befestigungsmagnete und Anschlussklemmdose (Schraubmontage möglich)
- Zubehör: Tageslicht- und Bewegungssensor



Spezifikationen

Artikelnummer	Artikelbeschreibung	Ersatz für (W)	Leistung (W)	Lumen	Lichtausbeute (lm/W)	CCT (K)	Nettogewicht (kg/st)
Ein-Aus							
140066573	LED E C module 12W 2700K Clío CT	GLS 75W	12	1300	109	2700	0.104
140066574	LED E C module 12W 4000K Clío CT	GLS 75W	12	1400	117	4000	0.104
140066575	LED E C module 16W 2700K Clío CT II	GLS 100W	16	1650	104	2700	0.172
140066576	LED E C module 16W 4000K Clío CT II	GLS 100W	16	1800	113	4000	0.172
Dimmbar (Triac)							
140066204	LED E C module 22W DIM 2700K Clío CT	CFL TC-DD/PL-Q 28W	22	2300	105	2700	0.241
140066205	LED E C module 22W DIM 4000K Clío CT	CFL TC-DD/PL-Q 28W	22	2400	110	4000	0.241
140066206	LED E C module 36W DIM 2700K Clío CT	CFL TC-DD/PL-Q 38W	36	3800	106	2700	0.485
140066207	LED E C module 36W DIM 4000K Clío CT	CFL TC-DD/PL-Q 38W	36	3900	109	4000	0.485

Zubehörteile



140060553
LED Module sensor CT

Sensor nur für 12W und 16W.
Sensorbereich 12m.

Technische Spezifikationen

Lebensdauer (L70)	30,000 h
Lebensdauer (L80)	20,000 h
Ein-/Aus-Zyklen	100,000
Steuerbar	Ein-Aus / Triac
Abstrahlwinkel	150°
Farbwiedergabeindex (CRI)	> 80
Schutzart (IP)	IP20

Stromversorgung

Frequenz	50 - 60 Hz
Nennspannung	220 - 240 V
DC input voltage	Nein
230V Kabellänge	0.3 m

Umgebungsbedingungen

Betriebstemperatur	-20 - 40°C
Anwendungstemperatur	25°C
Lagertemperatur	-25 - 50°C



Produktmaße (mm)

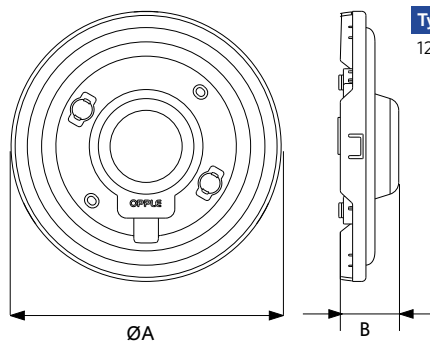

Type	A	B
12W	132	29

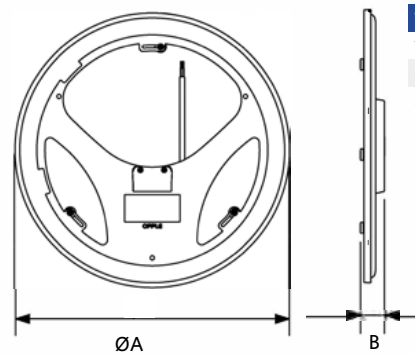

Type	A	B
16W	191	28
22W	228	29
36W	320	28



Light Master G4

- Einfache Lösung zur Messung von Lichtstärke (Lux), Farbtemperatur (Kelvin), Farbwiedergabe (CRI) und Flicker
- Jetzt auch mit R1-R14-Messung
- Einfache Verbindung mit der Oppla Smart Lighting App über Bluetooth®
- Kompatibel mit iOS und Android Geräten
- Wiederaufladbar über Micro-USB (Kabel ist nicht enthalten)



Spezifikationen

Artikelnummer	Artikelbeschreibung	Nettogewicht (kg/st)
Light Master		

821017005100 Light Master IV 0.04

Technische Spezifikationen

Wiederaufladbar	Ja - USB-C
Messung der Beleuchtungsstärke	0 - 50000 lx
Messung der Farbtemperatur	1800 - 12000 K
Präzise	~ 5% Abweichung
Option Aufladen	USB-C

Umgebungsbedingungen

Betriebstemperatur	-10 ~ 40°C
--------------------	------------



Produktmaße (mm)

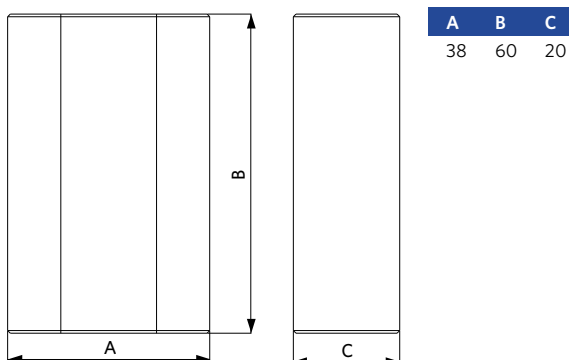

Zubehör

LED Module sensor CT

- Bewegungsmelder
- Erfassungsbereich: 12m

Geeignet für:

- Wand-Deckenleuchte

L x W x H: 76.7mm x 35.5mm x 25.5mm



Product Code:
140060553

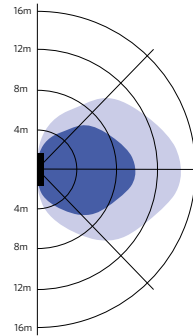

Installation - Wandmontage
Empfohlene Montagehöhe 1-1.8m

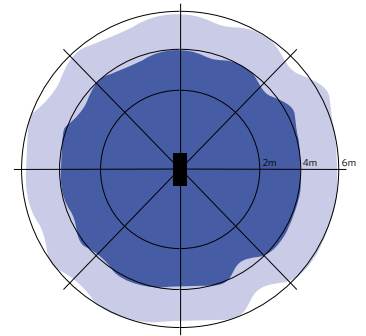

Installation - Deckenmontage
Empfohlene Montagehöhe 2.5-6m

Junction-Box-WH

- Stilvolle Anschlussbox zur einfachen Verkabelung von Leuchten
- Vollständig schraubenlose Installation
- Enthaltene Zugentlastung auf Eingangs- und Ausgangsseite
- Ideales Zubehör für die Innenbeleuchtung

Geeignet für:

- Alle Einbau Panels
- Alle Einbau Downlights
- Alle Einbau Spots

L x W x H: 103.4mm x 43mm x 26mm



Product Code:
542098030700

LEDPanelRC-SI U19 EM-kit 1h/3h

- Notfallbeleuchtung-Kit für ausgewählte OPPLE Panel Leuchten
- Inklusive Batterie (1h oder 3h Stunden Version)
- Plug & Play-Installation

Geeignet für::

- Panel Monza
- Panel Lugano
- Panel Torino
- Slim Panel Performer UGR19 G6
- Slim Panel EcoMax G4
- Slim Panel Basic G3
- Downlight Performer G2

L x W x H: 240mm x 34mm x 60mm



Product Code:
542098000800 (1h)
542098000900 (3h)

LEDTrunking DALI Power Supply

- DALI Power supply
- Ausgang: 17VDC, 150mA

Geeignet für:

- DALI-Netzwerk bis zu 64 DALI-Geräte

L x W x H: 191mm x 49mm x 34mm



Product Code:
542098001000



INNS'
BRUCK

#wearechneestern



Smart 14

Innenleuchten 38

Außenleuchten 176

Lampen und Tools 212

Technische Daten 236

Begriffserklärung 254

Übersichtsliste Ausschnittmaße

Übersicht Ausschnitte																		
Ausschnitt (mm)		Ø45	Ø55	Ø65	Ø68	Ø72	Ø76	Ø80	Ø100	Ø120	Ø125	Ø150	Ø172	Ø175	Ø200	Ø205	Ø260	
Downlights	Downlight Performer HG	8W									■							
		12W (incl. TW)											■					
		15W														■		
		22W														■		
		24W TW														■		
		30W														■		
		40W														■		
	Downlight Performer MW	8W										■						
		12W (incl. TW)											■					
		15W														■		
		22W														■		
		24W TW														■		
		30W														■		
		40W														■		
	Downlight EcoMax HG	10W										■						
		20W														■		
		30W														■		
		40W														■		
	Downlight Compact	9W								■								
		14W									■							
		18W										■						
24W															■			
Downlight Slim EcoMax	6W								■									
	9W									■								
	12W										■							
	15W												■					
	18W													■				
Downlight Flex	9/18W			■	■	■	■	■	■	■	■	■	■	■	■	■	■	
	15/25W									■	■	■	■	■	■	■	■	
	9/18W (Square)			■	■	■	■	■	■	■	■	■	■	■	■	■	■	
	15/25W (Square)									■	■	■	■	■	■	■	■	
Ausschnitt (mm)		Ø45	Ø55	Ø65	Ø68	Ø72	Ø76	Ø80	Ø100	Ø120	Ø125	Ø150	Ø172	Ø175	Ø200	Ø205	Ø260	
Spots	Spot Slim EcoMax	5W			■	■												
		7W			■	■												
	Einbauspot Performer Swing	20W									■	■						
		35W												■	■			
	Emergency Spotlight	3W Rd55	■															
		3W Sq80		■	■	■												
		3W Rd140									■	■						
	Einbauspot Ava G2	5W				■	■	■										
		7W				■	■	■										
	Einbauspot Chiara	6W				■	■											
		8W				■	■											

Hinweis: für Downlight Performer HG, Downlight Performer MW, Downlight Compact, Downlight Slim EcoMax und Einbauspot Performer Swing sind auch Adapterringe erhältlich.

Übersicht Adapterringe

Produktcode	Artikelbeschreibung	Leuchtenausschnitt	Vorhandener Deckenausschnitt	Adapterring Außendurchmesser
140060650	LEDDownlightRc-HZdim-Adapter-125-150	114	150	175
140060646	LEDDownlightRc-P-Adapter-150-175	139	175	200
140060651	LEDDownlightRc-HZdim-Adapter-175-200	173	200	225
140060647	LEDDownlightRc-P-SI-E-Adapter-200-225	199	225	250
140060648	LEDDownlightRc-P-SI-E-Adapter-200-250	199	220-240	275

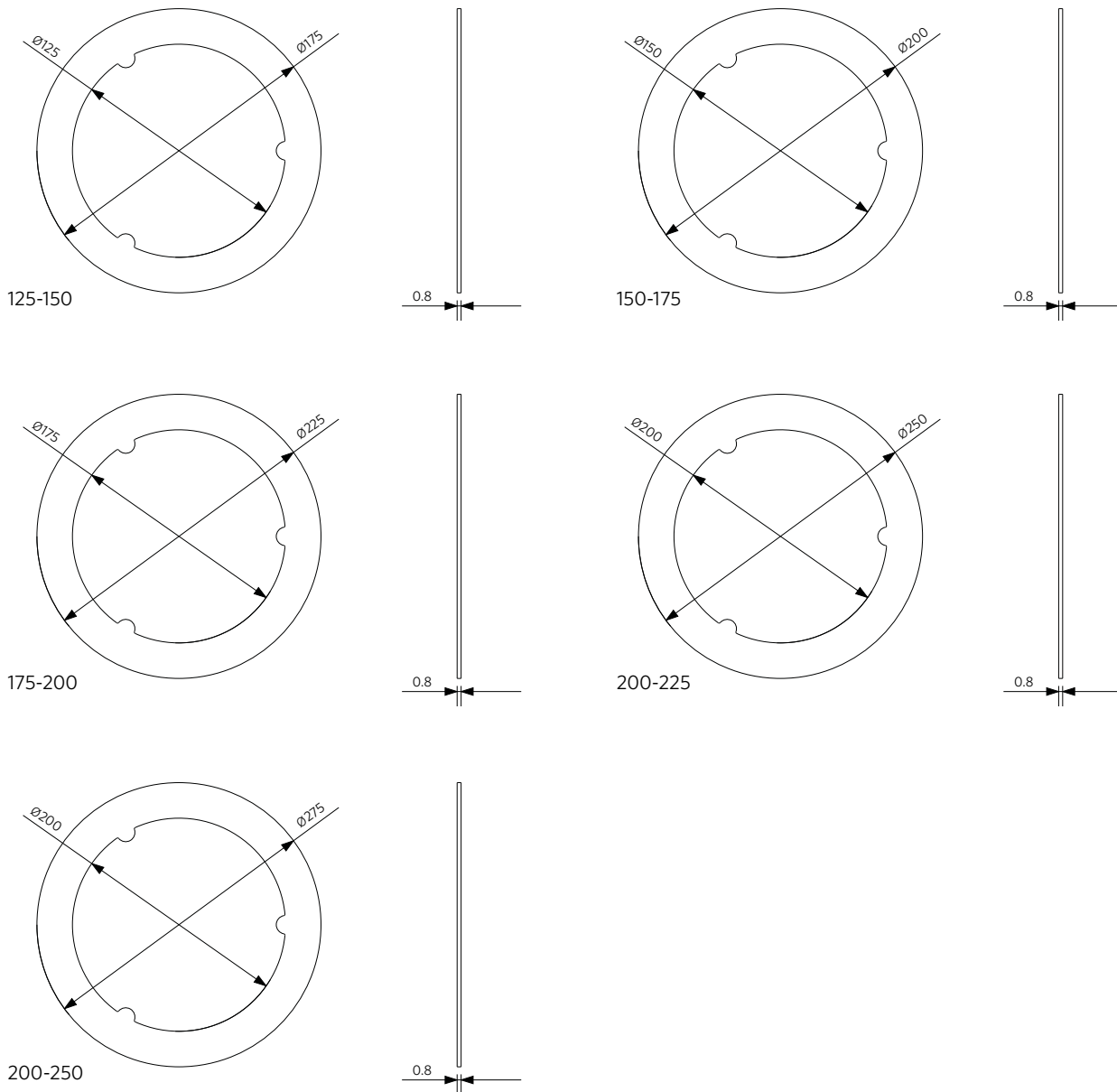

Anschluss-Spezifikationen

Die folgenden Tabellen zeigen die maximale Anzahl von Leuchten, die an einen B16/C16-Leistungsschalter angeschlossen werden können.

Kategorie	Typen	DC-Eingangsspannung	Maximale Einheiten pro B16	Maximale Einheiten pro C16	Maximaler Einschaltstrom (A)	Einschaltzeit (µs)
Stehleuchte Falcon	100W BLE	n/a	5	13	130	270
Skylight	100W BLE	n/a	3	9	180	120
Skylight	130W BLE	n/a	3	8	10	5000
Skylight	240W BLE	n/a	3	8	10	5000
Panel Grille	33W DALI/BLE	180-280	11	19	42	240
Panel Vienna	32W DALI/BLE/BLE TW	180-280	25	16	25	500
Panel Monza	35W	n/a	40	57	23	24
Panel Monza	35W DALI/10V/BLE	180-280	21	35	21	162
Panel Lugano	32W	180-280	12	30	40	200
Panel Lugano	32W DALI/BLE/BLE TW	180-280	25	16	25	500
Panel Lugano	32W DALI TW	180-280	32	41	8,84	37,42
Panel Torino	32W	180-280	12	30	40	200
Panel Torino	32W DALI/BLE/BLE TW	180-280	25	16	25	500
Panel Torino	32W DALI TW	180-280	32	41	8,84	37,42
Panel Performer Sanierungsleuchte	40W	180-280	12	30	40	200
Panel Performer Sanierungsleuchte	40W/50W DALI	180-280	15	20	30	650
Panel Performer Sanierungsleuchte	40W/50W BLE	n/a	8	16	40	230
Panel Performer Sanierungsleuchte	50W	n/a	8	16	40	230
Slim Panel Performer UGR19 G6	30W/34W	180-280	12	30	40	200
Slim Panel Performer UGR19 G6	30W DALI/34W DALI	180-280	25	16	25	500
Slim Panel Performer UGR19 G6	30W BLE/34W BLE	180-280	25	16	25	500
Slim Panel Performer UGR19 G6	34W BLE TW	180-280	21	35	45	143
Slim Panel Performer UGR19 G6	34W DALI TW	180-280	32	41	8,84	37,42
Slim Panel EcoMax G4	32W	180-280	6	15	40	316
Slim Panel EcoMax G4	32W DALI	180-280	16	25	25	500
Slim Panel Basic G3	32W	180-280	6	15	40	316
Ringo	53W/75W	n/a	6	14	87	172
Ringo	59W	n/a	6	14	140	120
Pendelleuchte Tallinn	45W DALI TW/BLE TW	180-280	5	10	40	440
Lima	15/18W DALI/BLE	180-280	17	28	25	330
Lima	30/36W DALI/BLE	180-280	15	26	20	400
Pendelleuchte Riga	34/40W DALI/BLE	180-280	25	16	25	500
Pendelleuchte Zenith	75W DALI	190-210	18	30	35	500
Pendelleuchte Zenith	75W BLE	200-300	32	35	39	103
Downlight Performer G2 HG	8W	180-280	182	182	2,44	38
Downlight Performer G2 HG	15/22W	180-280	80	80	11,9	134
Downlight Performer G2 HG	30W/40W	180-280	12	30	40	200
Downlight Performer G2 HG	8W DALI	180-280	106	106	2,34	38,4
Downlight Performer G2 HG	12W DALI	180-280	106	106	3,3	41,2
Downlight Performer G2 HG	15/22W DALI	180-280	37	37	5,25	47,24
Downlight Performer G2 HG	30W DALI	180-280	51	51	4,64	41,6
Downlight Performer G2 HG	8/12/15/22/30W BLE	180-280	30	48	17	270
Downlight Performer G2 HG	12/24W BLE TW	180-280	30	48	17	270
Downlight Performer G2 HG	12/24W DALI TW	180-280	37	37	5,25	47,24
Downlight Performer G2 MW	8W	180-280	182	182	2,44	38
Downlight Performer G2 MW	15/22W	180-280	80	80	11,9	134

Kategorie	Typen	DC-Eingangsspannung	Maximale Einheiten pro B16	Maximale Einheiten pro C16	Maximaler Einschaltstrom (A)	Einschaltzeit (s)
Downlight Performer G2 MW	30W/40W	180-280	12	30	40	200
Downlight Performer G2 MW	8W DALI	180-280	106	106	2,34	38,4
Downlight Performer G2 MW	12W DALI	180-280	106	106	3,3	41,2
Downlight Performer G2 MW	15/22W DALI	180-280	37	37	5,25	47,24
Downlight Performer G2 MW	30W DALI	180-280	51	51	4,64	41,6
Downlight Performer G2 MW	8/12/15/22/30W BLE	180-280	30	48	17	270
Downlight Performer G2 MW	12/24W BLE TW	180-280	30	48	17	270
Downlight Performer G2 MW	12/24W DALI TW	180-280	37	37	5,25	47,24
Downlight EcoMax HG	10W	n/a	96	112	10	60
Downlight EcoMax HG	20W	n/a	60	70	10	60
Downlight EcoMax HG	30W	n/a	8	21	30	330
Downlight EcoMax HG	40W	n/a	6	16	30	410
Downlight EcoMax HG	10W	180-280	30	48	17	270
Downlight EcoMax HG	20W	180-280	30	48	17	270
Downlight EcoMax HG	30W	180-280	30	48	17	270
Downlight EcoMax HG	40W	180-280	30	48	17	270
Downlight Flex EcoMax G2	9/18W	220-240	121	121	10	200
Downlight Flex EcoMax G2	15/25W	220-240	87	87	15	200
Downlight Flex EcoMax G2	9/18W	220-240	121	121	10	200
Downlight Flex EcoMax G2	15/25W	220-240	87	87	15	200
Downlight Slim EcoMax G2	6/9W	180-280	45	55	11	180
Downlight Slim EcoMax G2	12W	180-280	40	55	12	200
Downlight Slim EcoMax G2	15W	200-280	30	50	18	250
Downlight Slim EcoMax G2	18W	200-280	30	50	18	270
Downlight Compact	9W	n/a	32	53	7	160
Downlight Compact	14W	n/a	30	50	12	80
Downlight Compact	18W	n/a	28	47	12	88
Downlight Compact	24W	n/a	26	43	11	82
Fanlight	27+36W/45+40W	n/a	11	28	60	1000
Spot Performer 3C Compact	12W	180-260	130	130	2	27,2
Spot Performer 3C Compact	25W	310-340	85	85	7,8	79,7
Spot Performer 3C Compact	35W	310-340	55	55	10	78,1
Spot Performer 3C Compact	37W BLE	n/a	21	35	41	150
Einbauspot Performer Swing	20W	n/a	101	101	22	40
Einbauspot Performer Swing	35W	n/a	57	57	24	23,5
Einbauspot Performer Swing	35W DALI/BLE	180-280	24	40	41	150
Einbauspot Performer Swing	35W 10V	200-300	24	40	41	150
Slim Einbauspot EcoMax	6W	180-280	77	129	16,1	91,6
Slim Einbauspot EcoMax	8W	180-280	213	213	1,93	49,5
Einbauspot Rund Verstellbar HQ	8W	190-210	n/a	n/a	1	500
Einbauspot Ava G2	5W	180-230	267	267	2,6	62,7
Einbauspot Ava G2	7W	180-230	213	213	2,6	62,7
Aufbauspot Selena	5W	180-280	46	54	4,5	130
Aufbauspot Selena	7W	180-280	46	54	3,9	30
Spot Linear	2W	n/a	30	30	7	332
Spot Linear	12W	n/a	142	142	3,76	34,4
Spot Linear	12W	n/a	142	142	3,76	34,4
Notbeleuchtung Spot	3W	n/a	220	300	20	220
Notbeleuchtung Spot	3W	n/a	220	300	20	220
Notbeleuchtung Spot	3W	n/a	220	300	20	220
Einbauspot Chiara	9W	180-280	46	54	4,5	40
Desk Leuchte Balance	14W	n/a	n/a	n/a	n/a	n/a
Desk Leuchte Sparrow	15W	n/a	n/a	n/a	n/a	n/a
Wall-Mounted Performer G2	14/19W	180-280	58	98	11	115
Wall-Mounted Performer G2	14/19W	180-280	58	98	11	115
Wall-Mounted Performer G2	19W	180-280	15	26	20	400

Kategorie	Typen	DC-Eingangsspannung	Maximale Einheiten pro B16	Maximale Einheiten pro C16	Maximaler Einschaltstrom (A)	Einschaltzeit (µs)
Wall-Mounted Performer G2	19W	180-280	17	28	25	330
Wall-Mounted EcoMax G2	14W	n/a	64	106	74	25
Wall-Mounted EcoMax G2	22W	n/a	84	84	28	25
Deckenleuchte Luna	9W	n/a	32	53	7	160
Deckenleuchte Luna	14W	n/a	30	50	12	80
Deckenleuchte Luna	18W	n/a	28	47	12	88
Deckenleuchte Luna	24W	n/a	26	43	12	88
Deckenleuchte Apollo G4	6/12W	180-280	54	70	5,2	10
Deckenleuchte Apollo G4	8/16W	180-280	52	67	5,4	10
Deckenleuchte Apollo G4	11/22W	180-280	51	66	5,5	10
Porchlight EcoMax G2	5W/6W	180-250	150	250	5	230
Hinweisleuchte	3W	n/a	355	355	20	220
Hinweisleuchte	6W	n/a	177	177	20	220
Linear EcoMax G2	10/18W	180-260	55	93	9,4	192
Linear EcoMax G2	22/36W	180-260	25	43	16,6	228
Linear EcoMax G2	30/50W	180-260	18	30	18,7	292
Linear EcoMax G2	18W DALI	180-260	55	93	9,4	192
Linear EcoMax G2	36W DALI	180-260	25	43	16,6	228
Linear EcoMax G2	50W DALI	180-260	18	30	18,7	292
Linear EcoMax G2	18W BLE	180-260	55	93	9,4	192
Linear EcoMax G2	36W BLE	180-260	25	43	16,6	228
Linear EcoMax G2	50W BLE	180-260	18	30	18,7	292
Batten EcoMax	19/38W	220-240	21	35	0,22	190
Batten EcoMax	24/48W	220-240	20	34	0,267	300
Batten EcoMax	19/38W DALI	180-264	43	63	0,23	300
Batten EcoMax	24/48W DALI	180-264	27	45	0,4	300
T5 Batten	9W	n/a	24	40	5,92	280
T5 Batten	18W	n/a	27	45	6,36	230
T5 Batten S mit Schalter	4,5W	n/a	47	75	6,32	120
T5 Batten S mit Schalter	9W	n/a	24	40	5,92	280
T5 Batten S mit Schalter	11W	n/a	37	60	5,75	196
T5 Batten S mit Schalter	13W	n/a	27	45	5,84	266
Spiegelleuchte	8W	n/a	274	274	5,56	27,2
Spiegelleuchte	12W	n/a	95	95	9,1	31,8
Spiegelleuchte	12W	n/a	20	42	14,4	420
Spiegelleuchte	20W	n/a	20	42	14,4	420
Spiegelleuchte	10W	n/a	95	95	9,1	31,8
Highbay Performer Linear	150W DALI/BLE	180-260	6	10	100	220
Highbay Performer Linear	240W DALI/BLE	180-260	3	6	100	316
Highbay Performer Linear	300W DALI/BLE	180-260	3	5	120	316
Highbay Performer G6	70W	180-260	10	17	50,6	258
Highbay Performer G6	95W	180-260	8	15	54,2	299
Highbay Performer G6	130W	180-260	6	10	58,6	322
Highbay Performer G6	170W	180-260	4	7	77,3	341
Highbay Performer G6	200W	180-260	3	5	103	350
Highbay Performer G6	70W	180-260	10	17	50,6	258
Highbay Performer G6	95W	180-260	8	15	54,2	299
Highbay Performer G6	130W	180-260	6	10	58,6	322
Highbay Performer G6	170W	180-260	4	7	77,3	341
Highbay Performer G6	200W	180-260	3	5	103	350
Highbay Performer G6	70W	180-260	10	17	50,6	258
Highbay Performer G6	95W	180-260	8	15	54,2	299
Highbay Performer G6	130W	180-260	6	10	58,6	322
Highbay Performer G6	170W	180-260	4	7	77,3	341
Highbay Performer G6	200W	180-260	3	5	103	350

Kategorie	Typen	DC-Eingangsspannung	Maximale Einheiten pro B16	Maximale Einheiten pro C16	Maximaler Einschaltstrom (A)	Einschaltzeit (µs)
Highbay EcoMax G4	130W	180-260	6	10	58,6	322
Highbay EcoMax G4	200W	180-260	3	5	103	350
Highbay EcoMax G3	70W	n/a	9	16	53	320
Highbay EcoMax G3	110W	n/a	6	11	53	320
Highbay EcoMax G3	140W	n/a	5	8	70	320
Highbay EcoMax G3	180W	n/a	3	5	107	320
Highbay EcoMax G3	220W	n/a	2	4	115	350
Highbay Basic	80W	n/a	9	16	52,4	292
Highbay Basic	120W	n/a	6	11	57,1	311
Highbay Basic	150W	n/a	5	8	61	331
Highbay Basic	200W	n/a	3	5	103	350
Highbay Basic	240W	n/a	2	4	107	363
Trunking	35W	180-260	38	63	15	250
Trunking	50W	180-260	18	30	40	178
Trunking	70W	180-260	12	20	40	178
Trunking	35W DALI	180-260	22	36	29	180
Trunking	50W DALI	180-260	14	23	40	178
Trunking	70W DALI	180-260	14	23	40	178
Waterproof Special	24W/34W	180-260	21	35	32	190
Waterproof Special	45W/54W	180-260	17	28	45	200
Waterproof Special	45W/54W DALI	180-260	11	18	37	304
Waterproof Performer G4	12W	180-260	96	186	10	86
Waterproof Performer G4	24W	180-260	61	106	13	92
Waterproof Performer G4	38W	180-260	42	65	19	103
Waterproof Performer G4	31W	180-260	53	82	15	97
Waterproof Performer G4	47W	180-260	42	56	19	103
Waterproof Performer G4	54W	180-260	32	46	20	110
Waterproof Performer G4	70W	180-260	29	33	22	100
Waterproof Performer G4	85W	180-260	25	30	19	103
Waterproof Performer G4	24W DALI/BLE	180-340	25	64	25	150
Waterproof Performer G4	36W DALI/BLE	180-340	12	32	50	150
Waterproof Performer G4	31W DALI/BLE	180-340	12	32	50	150
Waterproof Performer G4	51W DALI/BLE	180-340	12	32	50	150
Waterproof Classic G2	10/18/24W	180-280	24	41	27	107
Waterproof Classic G2	18/24/36/44/56W	180-280	15	26	42,3	105
Waterproof Classic G2	DALI	180-280	n/a	n/a	n/a	n/a
Waterproof Classic G2	BLE	180-280	n/a	n/a	n/a	n/a
Waterproof EcoMax G3	10/19W	180-280	30	59	3	13
Waterproof EcoMax G3	17W	180-280	23	46	7,44	18,4
Waterproof EcoMax G3	19/35W	180-280	10	20	8,4	22
Waterproof EcoMax G3	25W	180-280	33	65	9,36	15,8
Waterproof EcoMax G3	25/47W	180-280	12	24	6,2	20,6
Waterproof EcoMax G3	44/55W	180-280	16	32	5,92	12,6
Waterproof Basic G2	36W	240-380	22	37	26	204
Waterproof Basic G2	50W	240-380	19	31	34	182
Waterproof Classic Gehäuse	-	n/a	n/a	n/a	n/a	n/a
Roadlight Stratus	20W	n/a	6	16	40	300
Roadlight Stratus	40W	n/a	6	16	40	300
Roadlight Stratus	60W	171-275	6	16	70	200
Roadlight Stratus	80W	171-275	6	16	70	200
Roadlight Stratus	120W	171-275	6	16	70	200
Roadlight Stratus	150W	171-275	4	11	100	200
Roadlight Stratus	20W DALI	171-275	1	3	78,2	728
Roadlight Stratus	40W DALI	171-275	1	3	78,2	728
Roadlight Stratus	60W DALI	n/a	9	22	98	100

Kategorie	Typen	DC-Eingangsspannung	Maximale Einheiten pro B16	Maximale Einheiten pro C16	Maximaler Einschaltstrom (A)	Einschaltzeit (µs)
Roadlight Stratus	80W DALI	n/a	9	22	98	100
Roadlight Stratus	120W DALI	n/a	8	16	65	160
Roadlight Stratus	150W DALI	n/a	6	12	68	200
Roadlight Stratus	20W Zhaga	171-275	1	3	78,2	728
Roadlight Stratus	40W Zhaga	171-275	1	3	78,2	728
Roadlight Stratus	60W Zhaga	n/a	9	22	98	100
Roadlight Stratus	80W Zhaga	n/a	9	22	98	100
Roadlight Stratus	120W Zhaga	n/a	8	16	65	160
Roadlight Stratus	150W Zhaga	n/a	6	12	68	200
Roadlight Ecomax	80W/100W	200-300	8	20	410	252
Streetlight G2	20W/40W	200-300	29	49	17	250
Streetlight G2	60W	190-210	11	18	14,1	400
Post Top Polaris	35W	n/a	31	51	37,5	167
Post Top Polaris	35W	n/a	18	31	47,6	161
Post Top	33W	200-300	16	26	50	134
Post Top	50W	200-300	15	25	50	134
Post Top	68W	200-300	14	23	150	70
Post Top	33W DALI	200-300	16	26	50	134
Post Top	50W DALI	200-300	15	25	50	134
Bollard / Wall Light Leo	8W	n/a	213	213	3,44	48,3
Spot Projector	8W	220-240	178	178	7	67
Spot Projector	15W	220-240	97	97	7	31
Wall Spot	10W	220-240	18	45	7	650
Wall Spot	20W	220-240	9	24	15	550
Wall Light Lucia	6W	n/a	72	118	13,4	165
Wall Light Lucia	10W	n/a	71	119	13,6	175
Floodlight Performer	90W/125W/160W	190-210	11	18	35	800
Floodlight Performer	220W	180-280	3	5	66,5	540
Floodlight EcoMax G3	10W	n/a	71	119	2,88	570
Floodlight EcoMax G3	20W	n/a	58	97	3,06	658
Floodlight EcoMax G3	30W	n/a	18	31	40,4	157
Floodlight EcoMax G3	50W	n/a	15	25	47	162
Floodlight EcoMax G3	70W	n/a	6	11	42,6	400
Floodlight EcoMax G3	100W	n/a	6	11	42,6	400
Floodlight EcoMax G3	150W	n/a	6	10	52,4	400
Floodlight EcoMax G3	200W	n/a	6	10	52,4	400
Floodlight Olympus G2	600W	200-420	2	2	35A	350
Floodlight Olympus G2	800W	200-420	2	2	35A	350
Floodlight Olympus G2	1000W	200-420	3	3	35A	350
Floodlight Olympus G2	1200W	200-420	3	3	35A	350
Floodlight Modulo Performer G2	70W	176-264	14	29	36,4	158
Floodlight Modulo Performer G2	100W	176-264	12	22	43,2	200
Floodlight Modulo Performer G2	150W	176-264	8	14	59	324
Floodlight Modulo Performer G2	200W	176-264	8	11	60	305
Floodlight Modulo Performer G2	250W	176-264	8	9	65	314
Floodlight Modulo Performer G2	300W	176-264	6	8	81	388
Floodlight Modulo Performer G2	380W	176-264	5	6	86	428



Übersicht Leuchten nach IP Schutzart

IP-Bewertung	Anwendung innen	Außenanwendung
IP40	Skylight Ringo Fanlight (Vorderseite)	
	Downlight Slim EcoMax G2 (Vorderseite) Downlight Flex EcoMax G2 (Vorderseite) Einbauspot Chiara (Vorderseite)	
IP44	Einbauspot Ava G2 Deckenleuchte Apollo G4 Linear EcoMax G2 Spiegelleuchte	
	Slim Panel Performer UGR19 G6 (Vorderseite) Downlight Performer G2 HG (Vorderseite) Downlight Performer G2 MW (Vorderseite) Downlight EcoMax HG (Vorderseite) Wall-Mounted EcoMax G2	
IP54	Hinweisleuchte (nur Bulkhead-Typ) Highbay EcoMax G3 Highbay Basic	Wall-Mounted Performer G2 Porchlight EcoMax G2 Bollard / Wall Light Leo
	Waterproof Classic G2 Waterproof Basic G2 Waterproof Classic Gehäuse Waterproof Batten	Wall Spot Wall Light Lucia
IP65	Highbay Performer Linear Highbay Performer G6 Highbay EcoMax G4 Waterproof Performer G4 Waterproof EcoMax G3	Roadlight Stratus Roadlight Ecomax Streetlight G2 Post Top Polaris Post Top Spot Projector Floodlight Olympus G2 Floodlight Modulo Performer G2 Floodlight Performer Floodlight EcoMax G3
		LED Strip - IP67 LED Strip - IP67 - Tunable White
IP66		Waterproof Special

Erläuterungen zum IP-Schutz finden Sie in der Begriffserklärung

Lichtband - Konfigurator

Lichtband Konfigurator unter www.opple.com

ERFORDERLICHE ELEMENTE FÜR EIN EINZELNES LED-LICHTBAND MIT 50% LED-Modul-Belegung

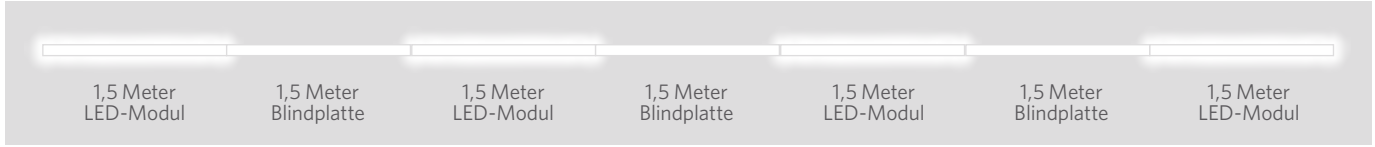

Tragschienenlänge (m)	Anzahl LED-Modul	Anzahl 3-m Tragschienen	Anzahl 3-m Endschienen	Anzahl 1,5-m Endschienen	Anzahl Blindplatten	Anzahl Einspeiseboxen	Anzahl Endkappen	Minimale Anzahl Aufhängepunkte
1,5	1	0	0	1	0	1	1	2
4,5	2	1	0	1	1	1	1	2
7,5	3	2	0	1	2	1	1	3
10,5	4	3	0	1	3	1	1	4
13,5	5	4	0	1	4	1	1	5
16,5	6	5	0	1	5	1	1	6
19,5	7	6	0	1	6	1	1	7
22,5	8	7	0	1	7	1	1	8
25,5	9	8	0	1	8	1	1	9
28,5	10	9	0	1	9	1	1	10
31,5	11	10	0	1	10	1	1	11
34,5	12	11	0	1	11	1	1	12
37,5	13	12	0	1	12	1	1	13
40,5	14	13	0	1	13	1	1	14

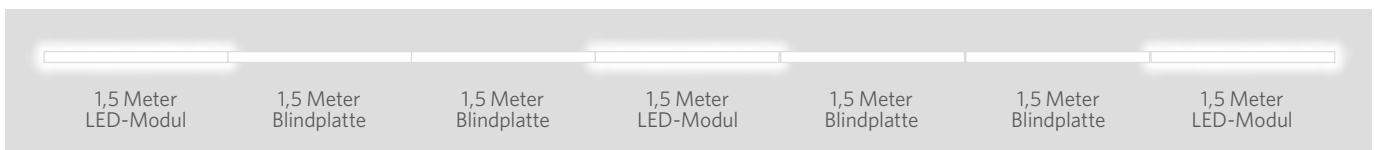

Tragschienenlänge (m)	Anzahl LED-Modul	Anzahl 3-m Tragschienen	Anzahl 3-m Endschienen	Anzahl 1,5-m Endschienen	Anzahl Blindplatten	Anzahl Einspeiseboxen	Anzahl Endkappen	Minimale Anzahl Aufhängepunkte
1,5	1	0	0	1	0	1	1	2
6,0	2	1	1	0	2	1	1	3
10,5	3	3	0	1	4	1	1	4
15,0	4	4	1	0	6	1	1	6
19,5	5	6	0	1	8	1	1	7
24,0	6	7	1	0	10	1	1	9
28,5	7	9	0	1	12	1	1	10
33,0	8	10	1	0	14	1	1	12
37,5	9	12	0	1	16	1	1	13
42,0	10	13	1	0	18	1	1	15

Roadlight Stratus

Optimaler Mastabstand



Straßen der Klasse M

Leuchtmittel	Leuchtkraft Klassifizierung	Straßenbreite [m]	Maximaler Abstand zwischen Lichtmasten [m]	Lichtmasthöhe [m]	Ausle-gerwin- kel[°]	Über- stand [m]
LED Roadlight Stratus 20W	M5	6	25	6	0	1
		5	28	6,5	0	0,5
		4	30	6,5	0	0,5
	M6	6	38	8	0	0,5
		5	38	8	5	0,5
LED Roadlight Stratus 40W	M5	4	40	8,5	0	0
		6	41	9	0	1
		5	42	9	5	0,5
	M6	4	44	9,5	0	0,5
		6	47	10	15	0,5
LED Roadlight Stratus 60W AS	M3	5	47	10	5	0,5
		6	47	10	10	0
		4	47	10	10	0
	M4	10	22	8	10	1
		9	26	6,5	10	0,5
LED Roadlight Stratus 80W AS	M3	8	28	6,5	5	0,5
		7	30	7	0	1
		10	30	7	10	0,5
	M4	9	32	7,5	10	0,5
		8	34	8,5	0	1
LED Roadlight Stratus 120W AS	M3	7	35	8,5	0	1
		10	31	8	5	1
		9	33	8	5	1
	M4	8	34	8	5	1
		7	35	9	0	1
LED Roadlight Stratus 150W AS	M3	10	38	9	10	1
		9	40	9,5	0	1
		8	41	10	0	1
	M4	7	42	10	0	0,5
		10	41	10	0	0
LED Roadlight Stratus 20W XAS	M5	9	41	10	0	0
		8	41	10	0	0
		7	41	10	0	0
	M6	10	47	11,5	5	0,5
		9	48	12	0	0
LED Roadlight Stratus 40W XAS	M5	8	49	12	5	0
		7	51	12,5	0	0
		10	46	11,5	5	1
	M6	9	47	11,5	5	1
		8	49	12	0	1
LED Roadlight Stratus 60W XAS	M3	7	50	12,5	0	1
		10	55	13,5	0	0,5
		9	57	14	0	1
	M4	8	57	14,5	0	1
		7	57	14,5	0	1

*Die Berechnung basiert auf der 4000K-Version

Beleuchtungskategorie gemäß EN 13201: 2015

Details Lichtberechnung:

- Fahrbahnoberfläche: CIE R3 Qo: 0.07
- Wartungsfaktor: 0.8
- Anordnungstyp: auf einer Seite angeordnet

Alle Rechte vorbehalten. Aus den bereitgestellten Informationen können keine Rechte abgeleitet werden.

Version April 2025

Änderungen vorbehalten

246

Straßen der Klasse M

Leuchtmittel	Leuchtkraft Klassifizierung	Straßenbreite [m]	Maximaler Abstand zwischen Lichtmasten [m]	Lichtmasthöhe [m]	Ausle-gerwin- kel[°]	Über- stand [m]
LED Roadlight Stratus 20W XAS	M5	6	28	6	0	1
		5	30	6	0	0,5
		4	32	6	0	0,5
	M6	6	41	7	0	0,5
		5	43	7,5	0	0,5
LED Roadlight Stratus 40W XAS	M5	4	43	7,5	5	0
		6	46	8	0	1
		5	46	8	0	0,5
	M6	4	49	8,5	0	0,5
		6	50	9,5	0	0,5
LED Roadlight Stratus 60W XAS	M5	5	50	10	5	0,5
		4	50	10	0	0
		6	50	10	0	0
	M6	5	50	10	5	0,5
		4	50	10	0	0

Straßen der Klasse P

Leuchtmittel	Leuchtkraft Klassifizierung	Straßenbreite [m]	Maximaler Abstand zwischen Lichtmasten [m]	Lichtmasthöhe [m]	Ausle-gerwin- kel[°]	Über- stand [m]
LED Roadlight Stratus 20W AS	P2	6	24	6	0	1
		5	25	6	5	0,5
		4	26	6	5	0,5
	P4	3	27	6	0	0
		6	39	8	0	0,5
LED Roadlight Stratus 40W AS	P2	5	40	8	0	0,5
		4	40	8	0	0
		3	40	8	0	0
	P4	6	39	8	0	1
		5	40	8	0	0,5
LED Roadlight Stratus 60W AS	P2	4	40	8	0	0,5
		3	40	8	0	0,5
		6	50	9,5	0	0,5
	P4	5	50	10	5	0,5
		4	50	10	5	0
LED Roadlight Stratus 80W AS	P2	3	50	9,5	5	0
		6	21	6	0	1
		5	22	6	0	0,5
	P4	4	22	6	0	0,5
		3	22	6	0	0
LED Roadlight Stratus 120W AS	P2	6	40	6,5	0	0,5
		5	40	6,5	0	0,5
		4	39	6,5	0	0
	P4	3	39	6,5	0	0
		6	40	6,5	0	1
LED Roadlight Stratus 150W AS	P2	5	40	6,5	0	0,5
		4	39	6,5	0	0,5
		3	39	6,5	0	0,5
	P4	6	50	9	10	0,5
		5	50	8	5	0,5
LED Roadlight Stratus 20W XAS	P2	4	50	8,5	10	0
		3	50	8,5	5	0
		6	40	6,5	0	1
	P4	5	40	6,5	0	0,5
		4	39	6,5	0	0,5

Roadlight Ecomax

Optimaler Mastabstand

Maximaler Abstand zwischen Lichtmasten

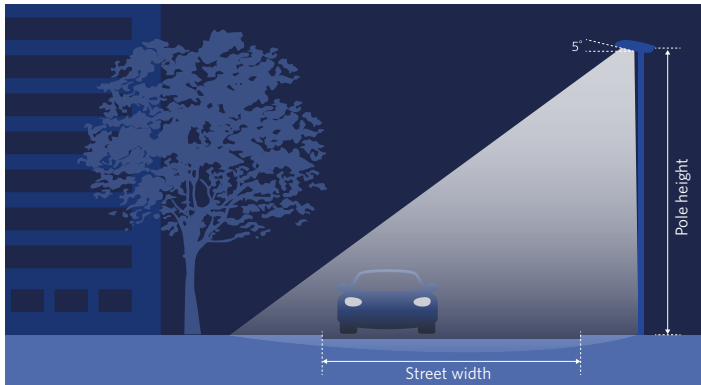

Beleuchtungsklasse gemäß EN 13201: 2015

Details Lichtberechnung:

- Fahrbahnoberfläche: CIE R3 Qo: 0.07
- Wartungsfaktor: 0.8
- Anordnungstyp: auf einer Seite angeordnet

Alle Rechte vorbehalten. Aus den bereitgestellten Informationen können keine Rechte abgeleitet werden.

Straßen der Klasse M

Leuchtmittel	Leuchtkraft Klassifizierung	Straßenbreite [m]	Maximaler Abstand zwischen Lichtmasten [m]	Lichtmasthöhe [m]	Ausleugerwinkel [°]	Überstand [m]
LEDRoadlight-E 80W	M3	7	30	7	0	1
		8	28	7	0	1
		9	27	7	0	1
		10	25	7	5	1
		11	23	6,5	10	1
LEDRoadlight-E 80W	M4	7	36	8	5	1
		8	35	8	0	1
		9	34	7,5	0	1
		10	32	7,5	5	1
		11	29	7,5	10	1

Leuchtmittel	Leuchtkraft Klassifizierung	Straßenbreite [m]	Maximaler Abstand zwischen Lichtmasten [m]	Lichtmasthöhe [m]	Ausleugerwinkel [°]	Überstand [m]
LEDRoadlight-E 100W	M3	7	34	8	0	1
		8	34	7,5	0	1
		9	32	7,5	0	1
		10	30	7,5	0	1
		11	28	7	10	1
LEDRoadlight-E 100W	M4	7	41	9	0	0,5
		8	40	9	0	1
		9	39	8,5	0	1
		10	37	8,5	0	1
		11	36	8,5	0	1

M-class = main road

Polar Diagrams

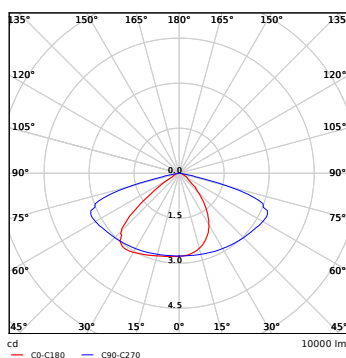

LEDRoadlight-E 80W

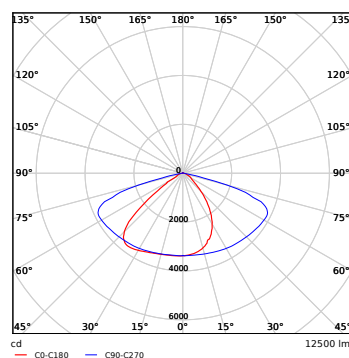

LEDRoadlight-E 100W

Streetlight G2

Optimaler Mastabstand

Maximaler Abstand zwischen Lichtmasten

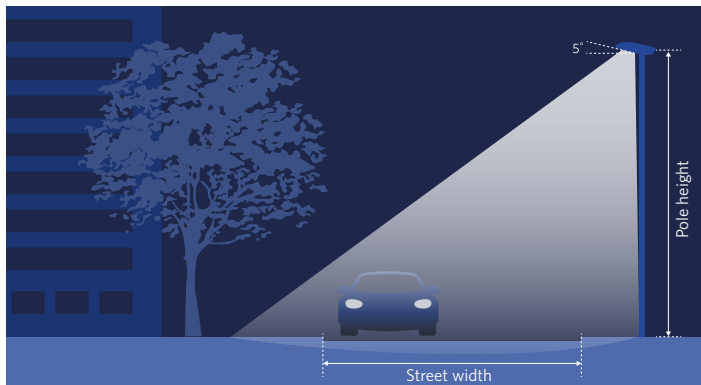

Beleuchtungsklasse gemäß EN 13201: 2015

Details Lichtberechnung:

- Fahrbahnoberfläche: CIE R3 Qo: 0.07
- Wartungsfaktor: 0.8
- Anordnungstyp: auf einer Seite angeordnet

Alle Rechte vorbehalten. Aus den bereitgestellten Informationen können keine Rechte abgeleitet werden.

Straßen der Klasse M

Leuchtmittel	Leuchtkraft Klassifizierung	Straßenbreite [m]	Maximaler Abstand zwischen Lichtmasten [m]	Lichtmasthöhe[m]	Auslegerwinkel [°]	Überstand [m]
LEDStreetlight-E2 20W	M5	4	26	5	5	0,1
		5	24	5	5	0,3
		6	22	5	5	0,4
	M6	4	35	7	5	0,2
		5	34	6,5	5	0,1
		6	32	6,5	5	0,5
LEDStreetlight-E2 40W	M5	4	37	7,5	5	0,4
		5	36	7	5	0,2
		6	34	7	5	0,4
	M6	4	49	10	5	0,5
		5	48	9,5	5	0,1
		6	46	9,5	5	0,5
LEDStreetlight-E2 60W	M4	5	34	8,5	5	0,3
		6	33	8,5	5	0,4
		7	32	8	5	0,4
	M5	8	30	8	5	0,5
		5	47	10	5	0,3
		6	46	9,5	5	0,3
M5	7	44	9,5	5	0,5	
	8	41	9,5	5	0,5	

M-class = main road

Straßen der Klasse P

Leuchtmittel	Leuchtkraft Klassifizierung	Straßenbreite [m]	Maximaler Abstand zwischen Lichtmasten [m]	Lichtmasthöhe [m]	Auslegerwinkel [°]	Überstand [m]
LEDStreetlight-E2 20W	P2	3	24	4,5	5	0
		4	23	4	5	0
		5	23	4	5	0,5
	P4	6	20	4	5	0,3
		3	35	6,5	5	0,5
		4	35	6,5	5	0,3
LEDStreetlight-E2 40W	P2	5	34	6	5	0,1
		6	33	6	5	0,5
		3	32	6	5	0,4
	P4	4	32	6,5	5	0,5
		5	32	6	5	0,2
		6	31	5,5	5	0,2
LEDStreetlight-E2 60W	P4	3	47	9	5	0,1
		4	47	9	5	0,3
		5	46	9	5	0,5
	P2	6	46	8,5	5	0,3
		4	43	8,5	5	0,3
		5	42	8	5	0,1
P2	6	41	8,5	5	0,3	
	7	41	8	5	0,5	

P-class = pedestrian road

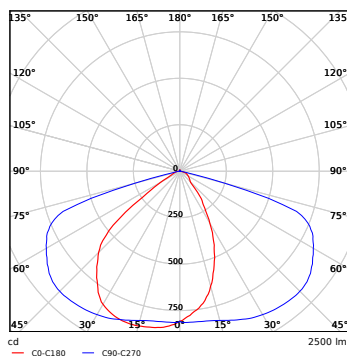

LEDStreetlight-E2 20W

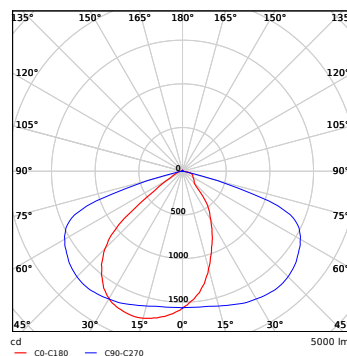

LEDStreetlight-E2 40W

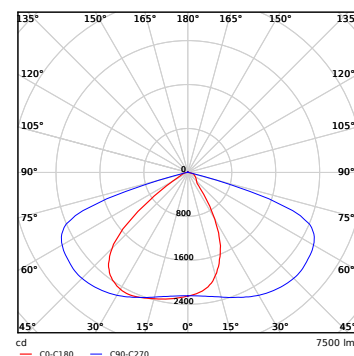

LEDStreetlight-E2 60W

Post Top

Optimaler Mastabstand

Maximaler Abstand zwischen Lichtmasten

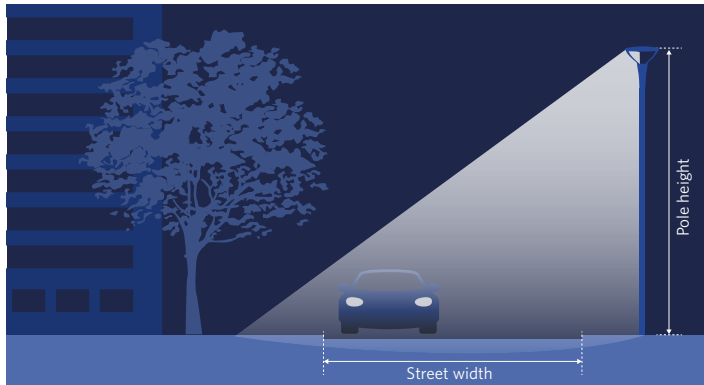

Beleuchtungsklasse gemäß EN 13201: 2015

Details Lichtberechnung:

- Fahrbahnoberfläche: CIE R3 Qo: 0.07
- Wartungsfaktor: 0.8
- Anordnungstyp: auf einer Seite angeordnet

Alle Rechte vorbehalten. Aus den bereitgestellten Informationen können keine Rechte abgeleitet werden.

Straßen der Klasse P

Leuchtmittel	Leuchtkraft Klassifizierung	Straßenbreite [m]	Maximaler Abstand zwischen Lichtmasten [m]	Lichtmast-höhe [m]	
LED Post Top 33W - AS	P2	3	22	4,5	
		4	21	4,5	
		5	21	4,5	
		6	21	4	
	P3	3	25	5	
		4	25	5	
		5	25	5	
	P4	3	30	6	
		4	30	6	
		5	30	5,5	
	LED Post Top 50W - AS	P2	3	28	5,5
			4	28	5,5
5			27	5	
6			27	5	
P3		3	32	6,5	
		4	32	6,5	
		5	31	6,5	
P4		3	40	8	
		4	39	8	
		5	39	8	
			6	38	7,5

P-class = pedestrian road

*Die Berechnung basiert auf der 4000K-Version

Polar Diagrams

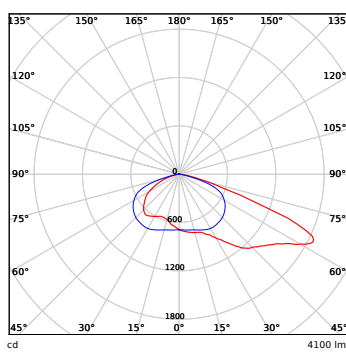

LEDPostTop-P 33W-AS

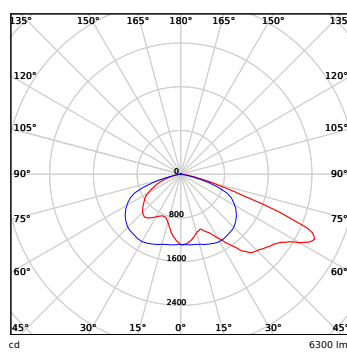

LEDPostTop-P 50W-AS

Post Top Polaris

Optimaler Mastabstand

Maximaler Abstand zwischen Lichtmasten

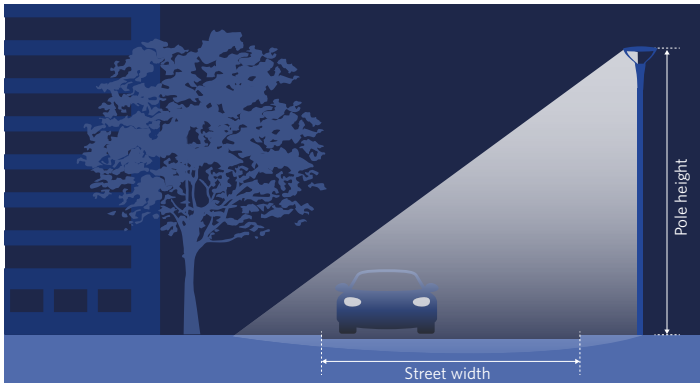

Beleuchtungsklasse gemäß EN 13201: 2015

Details Lichtberechnung:

- Fahrbahnoberfläche: CIE R3 Qo: 0.07
- Wartungsfaktor: 0.8
- Anordnungstyp: auf einer Seite angeordnet

Alle Rechte vorbehalten. Aus den bereitgestellten Informationen können keine Rechte abgeleitet werden.

Straßen der Klasse P

Leuchtmittel	Leuchtkraft Klassifizierung	Straßenbreite [m]	Maximaler Abstand zwischen Lichtmasten [m]	Lichtmasthöhe [m]
Post Top Polaris 15W -- AS	P2	3	16	3
		4	16	3
		5	15	3
		6	14	3
	P3	3	19	3,5
		4	19	3,5
		5	18	3,5
		6	17	3
	P4	3	23	4
		4	23	4
		5	23	4
		6	23	4
Post Top Polaris 25W -- AS	P2	3	20	3,5
		4	21	4
		5	21	4
		6	20	3,5
	P3	3	25	4,5
		4	25	4,5
		5	25	4,5
		6	24	4,5
	P4	3	29	5
		4	30	5,5
		5	30	5,5
		6	30	5,5
Post Top Polaris 35W -- AS	P2	3	25	4,5
		4	25	4,5
		5	25	4,5
		6	25	4,5
	P3	3	28	5
		4	28	5
		5	28	5,5
		6	28	5,5
	P4	3	34	6
		4	34	6
		5	34	6,5
		6	34	6,5

P-class = pedestrian road

*Die Berechnung basiert auf der 4000K-Version

Polar Diagram

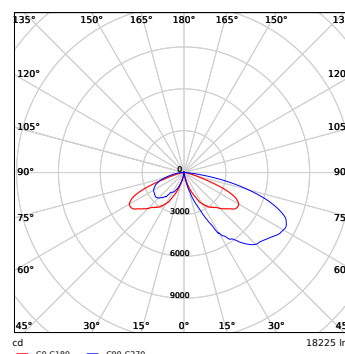

Panels 595 Modul 600x600mm

Familie	Artikelnummer	Artikelbeschreibung	Listenpreis
Panel Monza	542003015200	LEDPanelRc-Mo Sq595-35W-DALI-3000-WH-U19	€ 271,00
Panel Monza	542003015300	LEDPanelRc-Mo Sq595-35W-DALI-4000-WH-U19	€ 271,00
Panel Monza	542003016000	LEDPanelRc-Mo Sq595-35W-10V-3000-WH-U19	€ 261,00
Panel Monza	542003016100	LEDPanelRc-Mo Sq595-35W-10V-4000-WH-U19	€ 261,00
Panel Monza	542003016800	LEDPanelRc-Mo Sq595-35W-3000-WH-U19	€ 223,00
Panel Monza	542003016900	LEDPanelRc-Mo Sq595-35W-4000-WH-U19	€ 223,00
Panel Monza	542004092300	LEDPanelRc-Mo Sq595-35W-BLE2-3000-WH-U19	€ 294,00
Panel Monza	542004092400	LEDPanelRc-Mo Sq595-35W-BLE2-4000-WH-U19	€ 294,00
Panel Lugano	542003172600	LEDLugano-P Sq595-32W-930/940-U16	€ 161,00
Panel Lugano	542003172800	LEDLugano-P Sq595-32W-BLE2-930/940-U16	€ 232,00
Panel Lugano	542003173000	LEDLugano-P Sq595-32W-DALI-930/940-U16	€ 209,00
Panel Lugano	542003173200	LEDLugano-P Sq595-32W-BLE2-TW-U16	€ 253,00
Panel Lugano	542003173400	LEDLugano-P Sq595-32W-DALI-TW-U16	€ 253,00
Panel Torino	542003171600	LEDTorino-P Sq595-32W-930/940-U19	€ 141,00
Panel Torino	542003171800	LEDTorino-P Sq595-32W-BLE2-930/940-U19	€ 212,00
Panel Torino	542003172000	LEDTorino-P Sq595-32W-DALI-930/940-U19	€ 189,00
Slim Panel Performer UGR19 G6	542003107900	LEDPanelS-P6 Sq595-34W-DALI-TW-U19	€ 199,00
Slim Panel Performer UGR19 G6	542003108200	LEDPanelS-P6 Sq595-34W-BLE2-TW-U19	€ 199,00
Slim Panel Performer UGR19 G6	542003108500	LEDPanelS-P6 Sq595-30W-830-U19	€ 115,00
Slim Panel Performer UGR19 G6	542003108600	LEDPanelS-P6 Sq595-30W-840-U19	€ 115,00
Slim Panel Performer UGR19 G6	542003109200	LEDPanelS-P6 Sq595-30W-DALI-830-U19	€ 159,00
Slim Panel Performer UGR19 G6	542003109300	LEDPanelS-P6 Sq595-30W-DALI-840-U19	€ 159,00
Slim Panel Performer UGR19 G6	542003109900	LEDPanelS-P6 Sq595-30W-BLE2-830-U19	€ 179,00
Slim Panel Performer UGR19 G6	542003110000	LEDPanelS-P6 Sq595-30W-BLE2-840-U19	€ 179,00
Slim Panel Performer UGR19 G6	542003110600	LEDPanelS-P6 Sq595-30W-10V-830-U19	€ 149,00
Slim Panel Performer UGR19 G6	542003110700	LEDPanelS-P6 Sq595-30W-10V-840-U19	€ 149,00
Slim Panel Performer UGR19 G6	542003111300	LEDPanelS-P6 Sq595-34W-830-U19	€ 127,00
Slim Panel Performer UGR19 G6	542003111400	LEDPanelS-P6 Sq595-34W-840-U19	€ 127,00
Slim Panel Performer UGR19 G6	542003112000	LEDPanelS-P6 Sq595-34W-DALI-830-U19	€ 171,00
Slim Panel Performer UGR19 G6	542003112100	LEDPanelS-P6 Sq595-34W-DALI-840-U19	€ 171,00
Slim Panel Performer UGR19 G6	542003112700	LEDPanelS-P6 Sq595-34W-BLE2-830-U19	€ 191,00
Slim Panel Performer UGR19 G6	542003112800	LEDPanelS-P6 Sq595-34W-BLE2-840-U19	€ 191,00
Slim Panel Performer UGR19 G6	542003113400	LEDPanelS-P6 Sq595-34W-940-U19	€ 127,00
Slim Panel Performer UGR19 G6	542003113700	LEDPanelS-P6 Sq595-34W-DALI-940-U19	€ 171,00
Slim Panel Performer UGR19 G6	542003114000	LEDPanelS-P6 Sq595-34W-BLE2-940-U19	€ 191,00
Slim Panel EcoMax G4	542003098500	LEDPanelS-E4 Sq595-32W-830-U19	€ 93,00
Slim Panel EcoMax G4	542003098600	LEDPanelS-E4 Sq595-32W-840-U19	€ 93,00
Slim Panel EcoMax G4	542003099700	LEDPanelS-E4 Sq595-32W-830	€ 83,00
Slim Panel EcoMax G4	542003099800	LEDPanelS-E4 Sq595-32W-840	€ 83,00
Slim Panel EcoMax G4	542003099100	LEDPanelS-E4 Sq595-32W-DALI-830-U19	€ 130,00
Slim Panel EcoMax G4	542003099200	LEDPanelS-E4 Sq595-32W-DALI-840-U19	€ 130,00
Slim Panel EcoMax G4	542003100300	LEDPanelS-E4 Sq595-32W-DALI-830	€ 119,00
Slim Panel EcoMax G4	542003100400	LEDPanelS-E4 Sq595-32W-DALI-840	€ 119,00
Slim Panel Basic G3	542003096300	LEDPanelS-B3 Sq595-32W-830-U19	€ 62,00
Slim Panel Basic G3	542003096400	LEDPanelS-B3 Sq595-32W-840-U19	€ 62,00
Slim Panel Basic G3	542003096100	LEDPanelS-B3 Sq595-32W-830	€ 56,00
Slim Panel Basic G3	542003096200	LEDPanelS-B3 Sq595-32W-840	€ 56,00



CMCO

kfz

mecc



Schlosserei



Smart 14
Innenleuchten 38
Außenleuchten 176
Lampen und Tools 212
Technische Daten 236
Begriffserklärung 254

Begriffserklärung

CRI (Ra)

Farbwiedergabeindex

Der Farbwiedergabeindex (CRI, Colour Rendering Index) ist eine Kennzahl einer photometrischen Größe, mit der die Qualität der Farbwiedergabe von Lichtquellen gleicher Farbtemperatur beschrieben wird.

CCT

Farbtemperatur, wiedergegeben in Kelvin

Die Farbtemperatur einer Lichtquelle ist die Temperatur eines schwarzen Körpers, die zu einer bestimmten Farbe des Lichts gehört, das von dieser Strahlungsquelle ausgeht. Konkret ist es die Temperatur, deren Lichtwirkung bei gleicher Helligkeit der jeweiligen Farbe am ähnlichsten ist.

lm

lumen

Das Lumen ist die Einheit für den Lichtstrom. Die Strahlung, die Lichtquellen in Form von sichtbarem.

lx

lux

Beleuchtungsstärke: lumen/m²

Das Lux (lx) gibt an, welcher Lichtstrom auf eine Flächeneinheit fällt. 1 Lux entspricht 1 Lumen pro Quadratmeter. In der Photometrie ist dies das Maß der Intensität von Licht, das auf eine Oberfläche trifft oder sie durchdringt, wie sie vom menschlichen Auge aufgenommen wird.

Lichtausbeute

lm/W

Menge Licht (lm) pro Einheit von verbrauchter Energie (W)

Die Lichtausbeute ist ein Wert, der angibt, wie gut der Lichtstrom einer Lichtquelle für das Auge nutzbar ist. Sie ist das Verhältnis von Lichtstrom zu Leistung, gemessen in Lumen pro Watt.

UGR

Blendungsbewertung

Die Blendungsbewertung (UGR, Unified Glare Rating) ist ein Maß für die Blendung in einer bestimmten Umgebung. Es ist im Prinzip der Logarithmus aus der Blendung durch alle sichtbaren Lichtquellen, geteilt durch die Hintergrundbeleuchtung.

DALI/DALI2

Digital Adressable Lighting Interface

Digital Addressable Lighting Interface (DALI) ist ein Protokoll für lichttechnische Betriebsgeräte in der Gebäudeautomatisierung.

DALI DT8

DALI-Gerätetyp 8

Ermöglicht die Steuerung sowohl der Intensität (Helligkeit) als auch der Farbtemperatur einer Tunable White (TW)-Leuchte.

SDCM

Farbkonsistenz

Die Farbkonsistenz beschreibt die maximale Abweichung vom Ziel-Farbot. Maßeinheit der Farbkonsistenz ist SDCM (Abkürzung für „Standard Deviation of Colour Matching“). Der SDCM-Wert nimmt Bezug zu den sogenannten „MacAdam-Ellipsen“. Die MacAdam-Ellipsen markieren Bereiche innerhalb der Normfarbtabelle, in denen der Mensch keine Farbunterschiede mehr wahrnehmen kann.

Leistungsfaktor (pf)

Verhältnis von Wirkleistung zu Scheinleistung

Als Leistungsfaktor beschreibt man in der Elektrotechnik das Verhältnis vom Betrag der Wirkleistung zur Scheinleistung. Er wird als dimensionslose Größe zwischen 0 und 1 angegeben. Ein Leistungsfaktor unter 1 bedeutet, dass es zwischen Spannung und Strom zu einer Phasenverschiebung kommt, wodurch das Produkt aus beiden Wellenformen – die elektrische Leistung – abnimmt.

Lifespan

L70: Bemessungs-Nutzungsdauer, bei der LED-basierte Leuchten ihren Lichtstrom auf 70 % (L70) ihres ursprünglichen Lichtstroms gehen, aber noch in Betrieb sind.

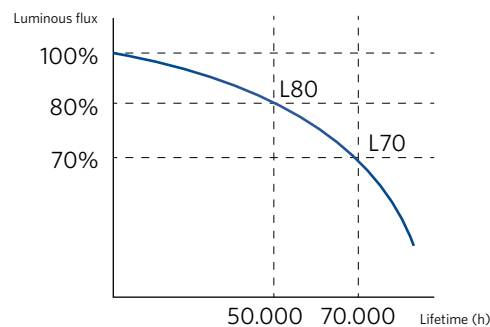

L70 entsprechen IEC 62717 und IEC 62722-2-1.

Eingangsstrom (Input-Current)

Der stationäre Strom, den ein Gerät nach dem Einschalten aus dem Netz nutzt.

Einschaltstrom

Die maximale Stromstärke, die nach dem Einschalten des Leuchtmittels für eine kurze Zeit auftritt.

IP

International Protection Rating/Schutzart

- IP ist ein weltweiter Standard und steht für: Ingress Protection.
Der IP-Wert sagt etwas über das Maß aus, in dem ein elektrisches Produkt (in diesem Fall Beleuchtungskörper) vor Einflüssen von außen geschützt ist.
- Der IP-Code besteht immer aus zwei Ziffern. Die erste Ziffer steht für den Schutzgrad gegen das Eindringen von festen Fremdkörpern und Staub. Die zweite Ziffer bezieht sich auf den Schutzgrad gegen Feuchtigkeit und Wasser.

1. Schutz gegen das Eindringen von festen Fremdkörpern und Staub

- IP 0* kein Schutz
- IP 1* große Fremdkörper (Geschützt gegen zufällige, oberflächliche Berührung mit der Hand. Geschützt gegen Eindringen von festen Fremdkörpern größer als 50 mm).
- IP 2* Mittelgroße Fremdkörper (Geschützt gegen den Zugang mit einem Finger. Berührungssicher nur für Messgeräte. Geschützt gegen Eindringen von festen Fremdkörpern größer als 12mm).
- IP 3* Kleine Fremdkörper (Geschützt gegen den Zugang mit einem Werkzeug. Berührungssicher nur für Messgeräte. Geschützt gegen Eindringen von festen Fremdkörpern größer als 2,5mm).

- IP 4* Spitze Fremdkörper (Geschützt gegen den Zugang mit einem Werkzeug. Geschützt gegen Zugang mit einem Draht. Geschützt gegen Eindringen von festen Fremdkörpern größer als 1mm).
- IP 5* Staubgeschützt (Vollständiger Schutz gegen Berührung, da das Gehäuse vollkommen geschlossen ist. Kein vollständiger Schutz gegen Staub, aber ausreichend, um die korrekte Funktion nicht zu beeinträchtigen.)
- IP 6* Staubdicht (Vollständiger Schutz gegen Berührung, da das Gehäuse vollkommen geschlossen ist. Vollständiger Schutz gegen Staub.)

2. Schutz gegen Feuchtigkeit und Wasser

- IP *0 kein Schutz
- IP *1 geschützt gegen Tropfwasser Typ 1 (Kein Schaden, falls senkrecht fallenden Tropfen ausgesetzt.)
- IP *2 geschützt gegen Tropfwasser Typ 2 (Kein Schaden, falls in einem Winkel von 15° einfallenden Tropfen ausgesetzt.)
- IP *3 geschützt gegen Sprühwasser (Kein Schaden unter Besprühung (10l/min unter einem Winkel von -60° tot +60°).)
- IP *4 geschützt gegen allseitiges Sprühwasser (Kein Schaden unter Besprühung (10l/min) aus allen Richtungen.)
- IP *5 geschützt gegen Strahlwasser (Kein Schaden unter Besprühung (12l/min) aus allen Winkeln.)
- IP *6 geschützt gegen starkes Strahlwasser (Kein Eindringen von Wasser falls besprüht (100l/min) unter allen Winkeln.) Geschützt gegen Untertauchen (Kein Eindringen von Wasser falls untergetaucht (30 min, 1 Meter Tiefe).)
- IP *8 wasserdicht (Bleibt brauchbar unter Wasser, unter angegebenen Umständen.)
- IP *9K feuchtigkeitsdicht (Bleibt brauchbar bei einem Feuchtigkeitsgrad von mehr als 90% oder besprühen unter hohem Druck.)

IK

Der IK-Wert ist ein Maß für die Stoßfestigkeit/Widerstandsfähigkeit eines Gehäuses. Dieser international genormte Wert gibt an, inwieweit ein Produkt gegen mechanische Beanspruchung beständig ist. In der Praxis bedeutet dies, dass nach einem Stoß eine gewisse Verformung des Spiegels oder des Gehäuses auftreten darf. Gebrochene Lampen, unsichere Situationen und eine Schwächung hinsichtlich des vorgegebenen IP-Codes sind jedoch nicht zulässig.

Die meistverwendeten IK-Grad bei Beleuchtungskörpern sind:

- IK 02 widerstandsfähig gegen Stoßbeanspruchung von 0,2 Joule. Standard-Stoßfestigkeit, z. B. ein Standard-Beleuchtungskörper
- IK 04 widerstandsfähig gegen Stoßbeanspruchung von 0,5 Joule. Standardplus-Stoßfestigkeit, z. B. ein Standard-Beleuchtungskörper mit einem verstärkten optischen System
- IK 07 widerstandsfähig gegen Stoßbeanspruchung von 2 Joule Verstärkter Beleuchtungskörper, z. B. ein Standard-Beleuchtungskörper mit einem Schutzgitter
- IK 08 widerstandsfähig gegen Stoßbeanspruchung von 5 Joule Vandalismusbeständiger Beleuchtungskörper, z. B. ein geschlossener Beleuchtungskörper mit Polycarbonat- oder Glashaube
- IK 10 widerstandsfähig gegen Stoßbeanspruchung von 10 Joule Vandalismusbeständiger Beleuchtungskörper, z. B. ein geschlossener Beleuchtungskörper

SKG

SKG ist eine niederländische, unabhängige Zertifizierungsorganisation für die Baubranche.

Schutzklasse

Die Klasseneinteilung für elektrische Betriebsmittel wurde vorgenommen, um bestimmte elektrische Eigenschaften von Betriebsmitteln/Geräten zu klassifizieren und um anzugeben, unter welchen Umständen sie angewendet werden dürfen. Nicht jedes elektrische Betriebsmittel ist für jedes Betriebsumfeld geeignet. Die Einteilung reicht von der niedrigsten Klasse 0 bis zur höchsten Klasse III.

- Schutzklasse 0 In dieser niedrigsten Klasse gibt es neben der Basisisolierung keinen besonderen Schutz gegen einen elektrischen Schlag. Aus diesem Grund sind solche Geräte oder Objekte, wie z.B. eine Schirmlampe, relativ gefährlich. Bei einem Defekt kann es dazu kommen, dass Metallteile unter Spannung stehen. Geräte in dieser Klasse sind daher nur für trockene, saubere Räume wie ein Wohnzimmer geeignet. In Deutschland und Österreich sind sie nicht zugelassen.
- Schutzklasse I Metallteile von Geräten, die in diese Klasse fallen, sind mit dem Schutzleitersystem der Elektroinstallation verbunden. Im Falle eines Defekts wird der Strom relativ sicher abgeleitet und der Leistungsschutzschalter oder der Fehlerstromschalter schalten den Stromkreis spannungsfrei. Ein Gerät in dieser Klasse hat im Allgemeinen eine Steckverbindung mit Schutzleiterkontakt, einen Stecker mit Schutzkontakt oder einen dreipoligen Stecker.
- Schutzklasse II Geräte in dieser Klasse verfügen über eine verstärkte oder eine doppelte Isolierung. Diese Klasse muss mit dem Symbol für doppelte Isolierung gekennzeichnet sein: Zwei Quadranten ineinander.
- Schutzklasse III Dies ist die höchste Klasse. Die Geräte in dieser Gruppe arbeiten mit besonders niedriger Spannung von unter 50 Volt Wechselstrom. Zum Beispiel 42 oder 24 Volt. Die Spannung kommt dann von einem Sicherheitstransformator. Es gibt auch sichere Geräte, die mit 120 Volt Gleichstrom arbeiten. Bei Geräten der Schutzklasse III kommt spezielles Steckermaterial zur Anwendung. Geräte in dieser Klasse sind erkennbar an einem Symbol mit einer Raute und III darin.

Flimmerfrei

Bei Flimmern geht es um zeitliche Schwankungen in der Leuchtdichte eines elektrischen Leuchtmittels. Für das Flimmern (auch „Flackern“ genannt) sind in der Norm IEEE 1789 bestimmte Grenzwerte festgelegt. Wenn ein bestimmtes Produkt gemäß dieser Norm in die Klasse „ohne Einfluss“ eingestuft wird, kategorisiert OPPLÉ es als flimmerfrei.

D-Mark

Für höhere Anforderungen, wie z. B. die Eignung für Bereiche, die durch Stäube oder Faserstoffe feuergefährdet sind, werden Leuchten durch positive Kennzeichnungen ausgewiesen (z. B. D-Zeichen). Die Anforderungen an solche Leuchten sind in der Norm EN 60598-2-24 „Leuchten - Teil 2-24: Besondere Anforderungen - Leuchten mit begrenzter Oberflächentemperatur“ definiert.



Zhaga

Zhaga ist ein branchenweites Konsortium, das sich zum Ziel gesetzt hat, Spezifikationen für Schnittstellen zwischen LED-Leuchten und Geräten zu standardisieren. Das Ziel ist es, die Austauschbarkeit zwischen Produkten verschiedener Hersteller zu verbessern.

Zhaga Book 18 beschreibt eine intelligente Schnittstelle zwischen Außenleuchten und Sensor-/Kommunikationsknoten. Es spezifiziert neben der mechanischen Passung und den elektrischen Anschlüssen auch Aspekte der Stromversorgung und Kommunikation.

Glossar

Lichtbegriffe - allgemein

CCT (K)

Farbtemperatur, wiedergegeben in Kelvin

CRI (Ra)

Farbwiedergabeindex

DALI

Digital Adressable Lighting Interface

Einschaltstrom

Die maximale Stromstärke, die nach dem Einschalten des Leuchtmittels für eine kurze Zeit auftritt.

Input-Current

(A /mA) (Eingangsstrom)

IK

Stoßfestigkeitsgrad

IP

Ingress Protection Rating/Schutzart

L70

Bewertung mittlere Nutzungsdauer, LED-basierte Leuchten haben einen Lichtstromrückgang auf 70 % (L70) ihres ursprünglichen Lichtstroms, sind aber noch funktionstüchtig

lm

Lumen
Lichtstrom

lx

Lux
Beleuchtungsstärke: lumen/m²

Lichtausbeute

lm/w
Menge Licht (lm) pro Einheit von verbrauchter Energie (W)

Power-Factor (pf)

Verhältnis von Wirkleistung zu Scheinleistung

Verschiebungsfaktor

Die Phasenverschiebung zwischen Spannung und Strom bei der Netzgrundfrequenz (cos ϕ)

SDCM - McAdam

Farbkonsistenz

UGR

Unified Glare Rating
Blendungsbewertung

Lichtbegriffe - Oppl-Abkürzungen

100pct

100 Prozent

3C-P

3 fase track performer
(3-Phasen-Stromschiene)

AL

Aluminium

AS

Asymmetrische Abstrahlwinkel

BA

Gebürstetes Aluminium

B

Basic

BL

Schwarz

BL

Blister

CL

Clear/klar

CT

Kartonverpackung

Dim

Dimmbar

D/I

Direkt/Indirekt

DF-DZ

Diffusor-Version (Lichtband)

DT8

DALI-Gerätetyp 8

E2 / HQ2 / G2

2. Generation

EM1 / EM3

Emergency lighting 1 hour / 3 hours

FR

Frosted/matt

G
Gitter

HCL
Human Centric Lighting

L12
Länge 1200mm

LUM
Nur die Leuchte (exkl. Betriebsgerät)

MD
Bewegungs- und
Tageslichtdetektion

MW
Matt weiß

N
Enger Abstrahlwinkel

P
Performer

PMMA
Polymethylmethacrylat

Rc
Einbau

Re
Rechteckig

SDL
Software Defined Lighting
(OPPLE patentierte Natural Light Technologie)

SI
Schlank

SI-E
Slim EcoMax

Sp-Z
Suspended Zenith

Sq
Quadratisch

TW
Tunable White

W
Flood Abstrahlwinkel

WH
Weiß

XAS
"Extra asymmetrischer" Abstrahlwinkel

XN
Extra Schmal

ZH
Zhaga

OPPLE ONLINE

Die neueste Übersicht über unser komplettes Portfolio und die dazugehörigen Spezifikationen finden Sie auf unserer Website. Entdecken Sie aktuelle Projekte und lesen Sie die neuesten Nachrichten.

**Möchten Sie mit uns in Kontakt bleiben?
Bitte tragen Sie sich auf unserer Website in unsere Mailingliste ein.**

Wir hoffen, dass Sie keine Probleme mit unseren Produkten haben, aber falls doch, helfen wir Ihnen gerne weiter. Füllen Sie das RMA-Formular auf der Website aus und wir werden uns bald mit Ihnen in Verbindung setzen. Im Falle eines Smart-Problems: Verwenden Sie das Smart Issue Form.

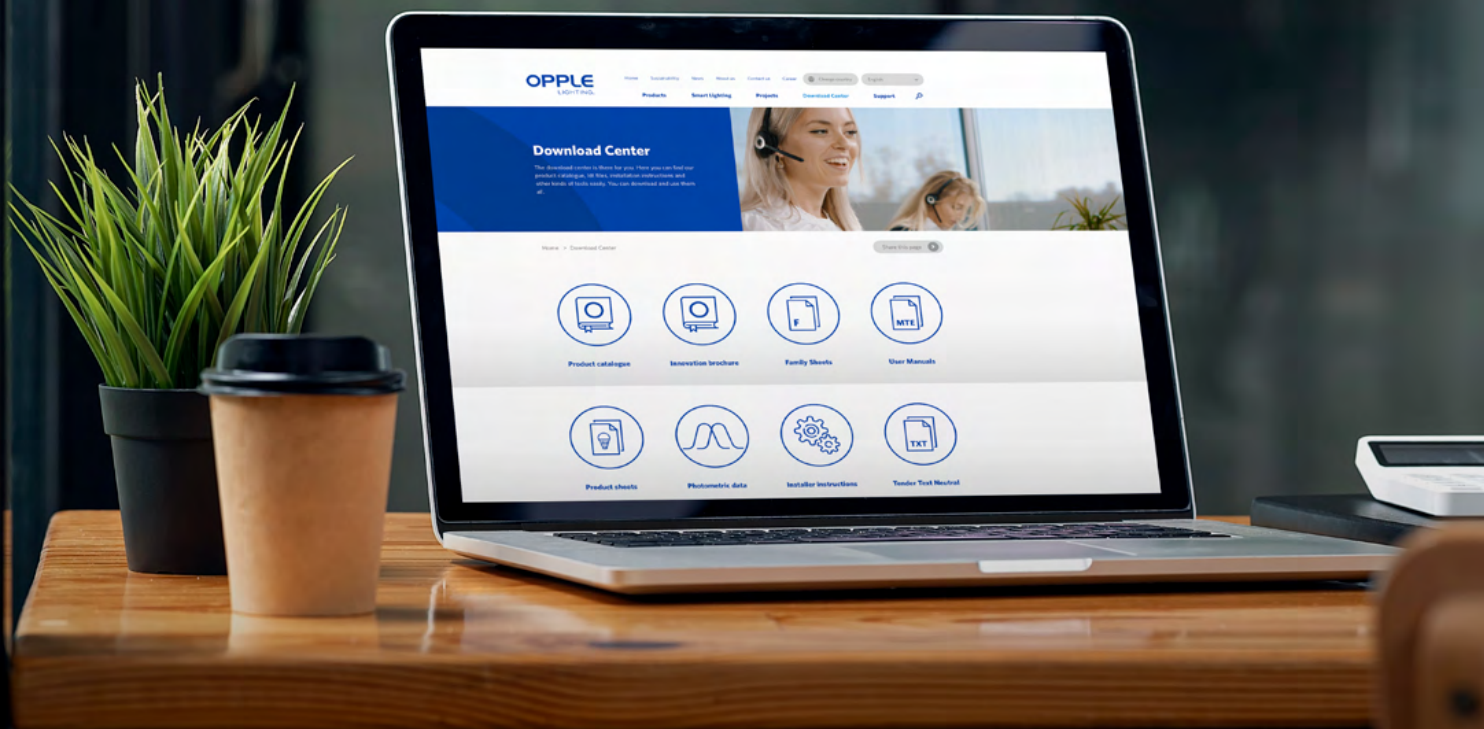



@OppleLightingEurope

TOOLS

- ▶ Schnelle Beleuchtungsberechnung
- ▶ Lichtband - Konfigurator
- ▶ LED Strip Configurator
- ▶ Dialux
- ▶ Relux

DOWNLOAD CENTER

- ▶ Datenblätter
- ▶ Broschüren
- ▶ Installationsanleitung
- ▶ LDT Dateien
- ▶ Energieausweis
- ▶ Anschlussbedingungen
- ▶ Dimmerliste
- ▶ Allgemeine Geschäftsbedingungen
- ▶ 3D (BIM) Models



OPPLE.COM



OPPLE

OPPLE EUROPE BÜRO

Meerenakkerweg 1-07
5652 AR Eindhoven, Niederlande

T +31 (0) 88 056 7888

E service@opple.com

OPPLE.COM